



ရွှေတိဂုံစေတီတော်

ကျပ်သိန်း (၃၂၀) ကျော်

ရွှေစင် ရွှေသာ ရွှေပြား သင်္ကန်းတော်

ကပ်လှူပူဇော်ရေးလုပ်ငန်း

အစီရင်ခံစာ



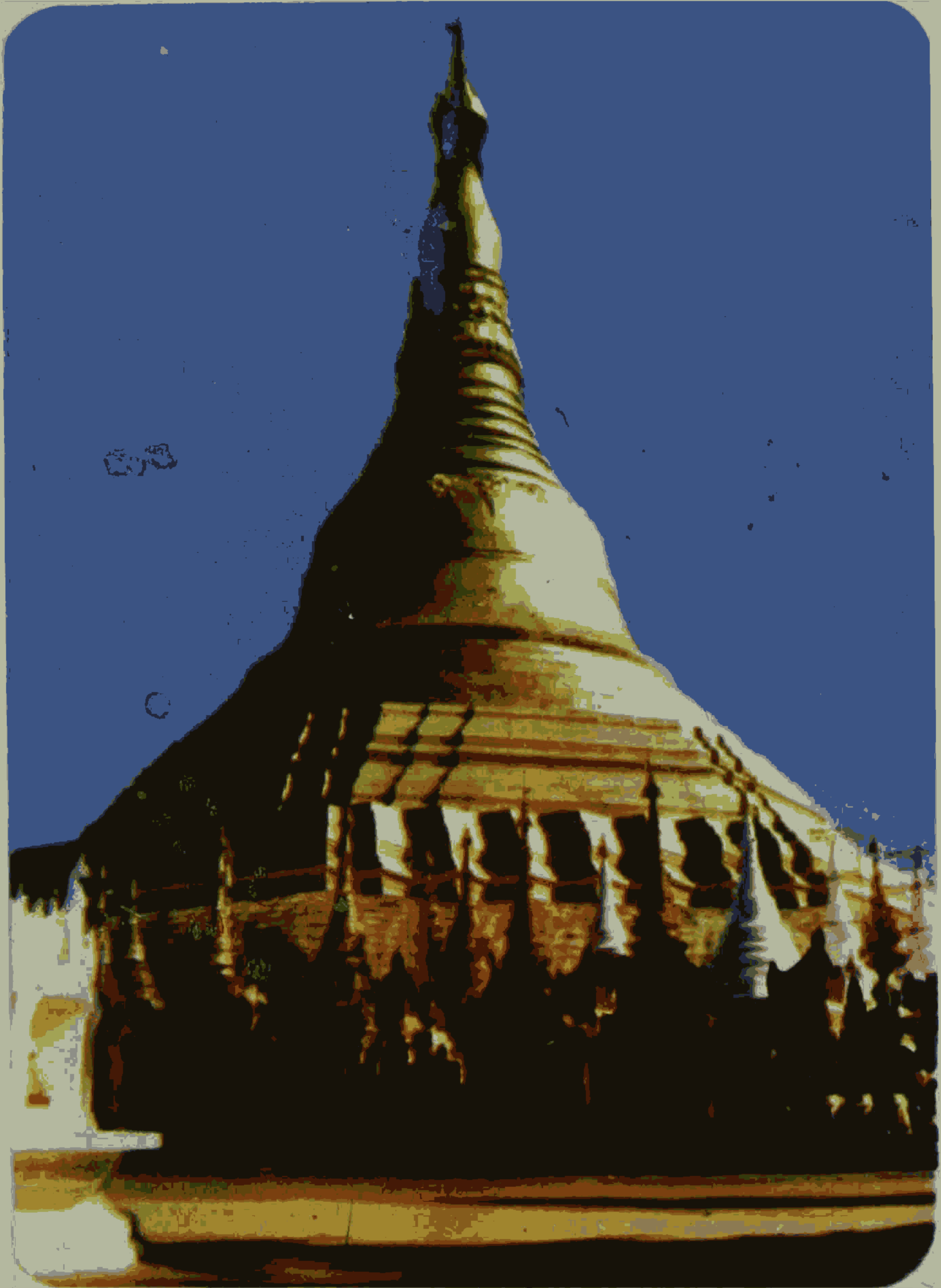

ရွှေတိဂုံဝေတီတော်ကြီးပုံ



ရွှေတိဂုံစေတီတော်ရှိ စိန်ပူးတော်ကြီး



ရွှေတိဂုံစေတီတော် စိန်ဖူးတော်ရှိ အထွတ်စိန်ကြိုး

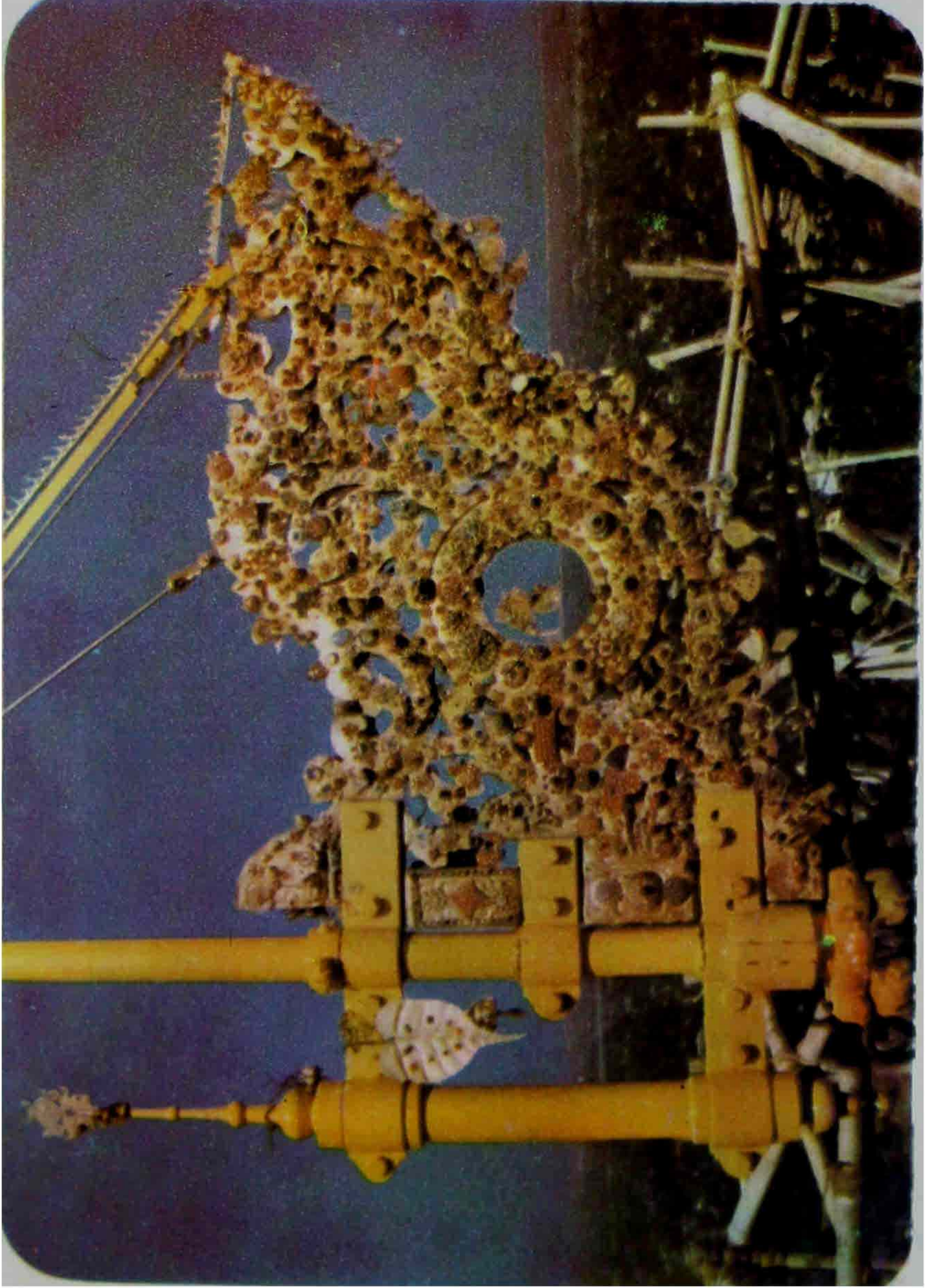

ရွှေတိဂုံစေတီတော် ငှက်မြတ်နားတော်ကြီး



စေတီတော်ကြီး ခေါင်းလောင်းပုံ ကြာသပတေးထောင့်နှင့်
စနေထောင့်ရှိ ပန်းဆွဲကြီး၏ ပုံတူ ပုံစံကို ရင်ပြင်တော်
ပြတိုက် တန်ဆောင်းရှေ့တွင် ပြသထားပုံ

ရွှေတိဂုံစေတီတော် ဂေါပကအဖွဲ့၏ ဩဝါဒါစရိယ ဆရာတော်ကြီးများ စာရင်း

အမှတ်စဉ်	ဘွဲ့တော်	ကျောင်းတိုက်
၁။	ဆရာတော် ဘဒ္ဒန္တသေဠိလ (အဂ္ဂမဟာပဏ္ဍိတ)	ကမ္ဘာ့ဗုဒ္ဓသာသနာပြု အရှင်သေဠိလဗိမာန်၊ ဘောက်ထော်။
၂။	ဆရာတော် ဘဒ္ဒန္တဩဘာသာဘိဝံသ (အဂ္ဂမဟာပဏ္ဍိတ)	ဖျာပုံတိုက်သစ်၊ သရက်တောကျောင်းတိုက်၊ လမ်းမတော်။
၃။	ဆရာတော် ဘဒ္ဒန္တဝါယမိန္ဒာဘိဝံသ (အဂ္ဂမဟာပဏ္ဍိတ)	နေနတ်သား စာသင်တိုက်၊ ဗားကရာလမ်း၊ စမ်းချောင်း။
၄။	ဆရာတော် ဘဒ္ဒန္တအာဒိစ္စရံသီ (အဂ္ဂမဟာပဏ္ဍိတ) ဒုတိယဥက္ကဋ္ဌ၊ သံသမဟာနာယကအဖွဲ့။	ခြောက်ထပ်ကြီး ဘုရားကြီးကျောင်းတိုက်။
၅။	ဆရာတော် ဘဒ္ဒန္တဝါသေဠ (အဂ္ဂမဟာပဏ္ဍိတ)	ရွှေကျင်ကျောင်းတိုက်၊ ပုဇွန်တောင်။
၆။	ဆရာတော် ဘဒ္ဒန္တသာသနာဘိဝံသ	သာသနာဝံသကျောင်း၊ သရက်တောကျောင်းတိုက်၊ လမ်းမတော်။
၇။	ဆရာတော် ဘဒ္ဒန္တပဏ္ဍိစ (အဂ္ဂမဟာပဏ္ဍိတ)	ဓမ္မကာရံကျောင်းတိုက် ဒေဝသာဂရသိမ်ကုန်း၊ သိမ်ဖြူလမ်း။
၈။	ဆရာတော် ဘဒ္ဒန္တသေဝိက	ဝေဠုဝန်ကျောင်းတိုက်၊ စမ်းချောင်း။
၉။	ဆရာတော် ဘဒ္ဒန္တသုမနိန္ဒိယ	နန္ဒဝန်ပါဠိတက္ကသိုလ်၊ ၃၁၂၊ ကျိုက္ကဆံလမ်း၊ တာမွေ။
၁၀။	ဆရာတော် ဘဒ္ဒန္တပညိန္ဒာဘိဝံသ	မဟာအောင်မြေဘုံစံကျောင်းတိုက်၊ ဦးထောင်ဗိုလ်လမ်း၊ ဗဟန်း။
၁၁။	ဆရာတော် ဘဒ္ဒန္တဥဇ္ဇောတာဘိဝံသ	သီရိမင်္ဂလာ ပျော်ဘွယ်ကျောင်းတိုက်၊ ကမာရွတ်မြို့နယ်၊ ရန်ကုန်တိုင်း။

ရွှေတိဂုံစေတီတော် ဩဝါဒါစရိယ ဆရာတော်

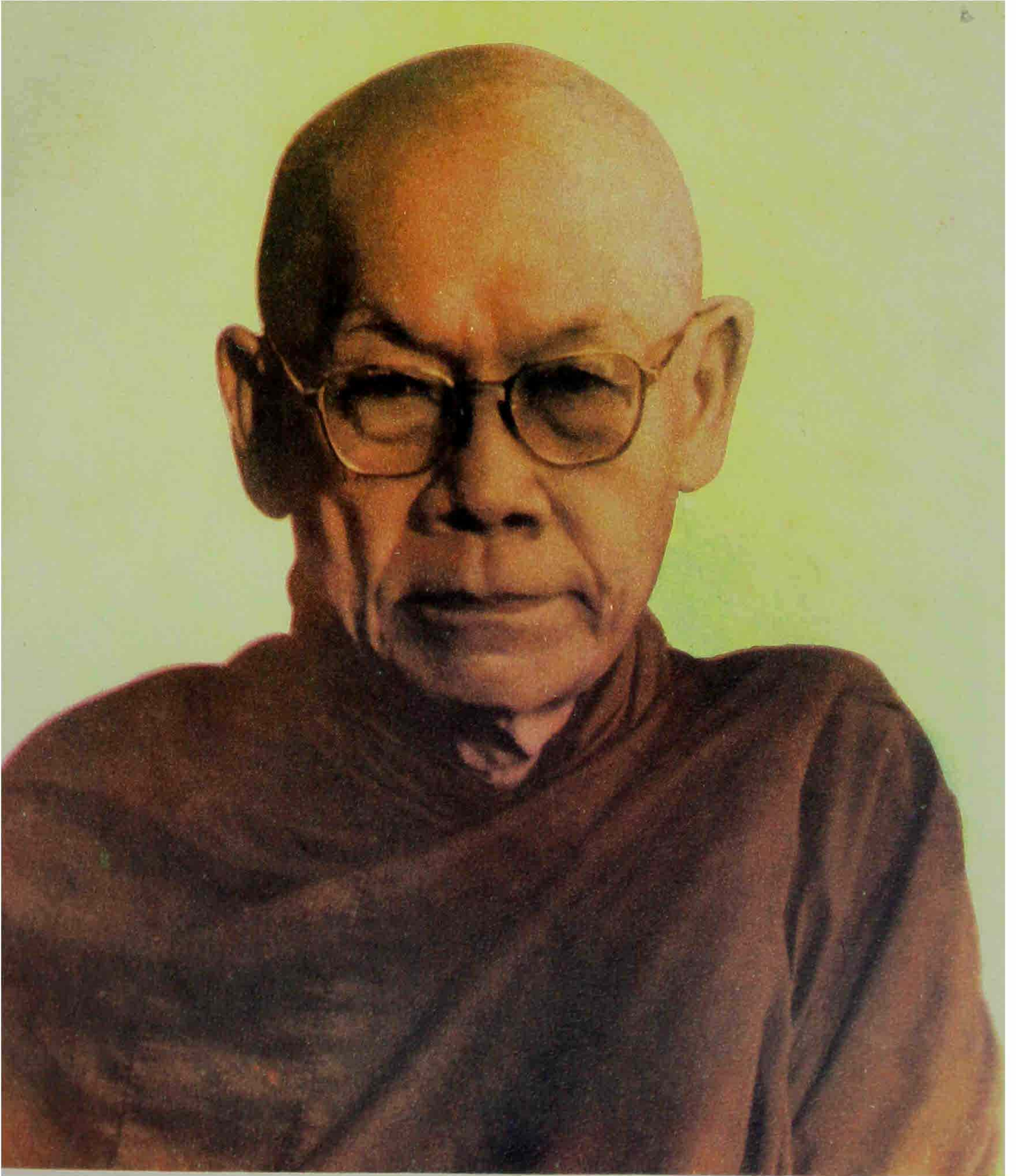

ဆရာတော် ဘဒ္ဒန္တသေဠိလ
(အဂ္ဂမဟာပဏ္ဍိတ)
ကမ္ဘာ့ဗုဒ္ဓသာသနာပြု အရှင်သေဠိလဗိမာန်၊ ဘောက်ထော်။

ရွှေတိဂုံစေတီတော် ဩဝါဒါစရိယ ဆရာတော်

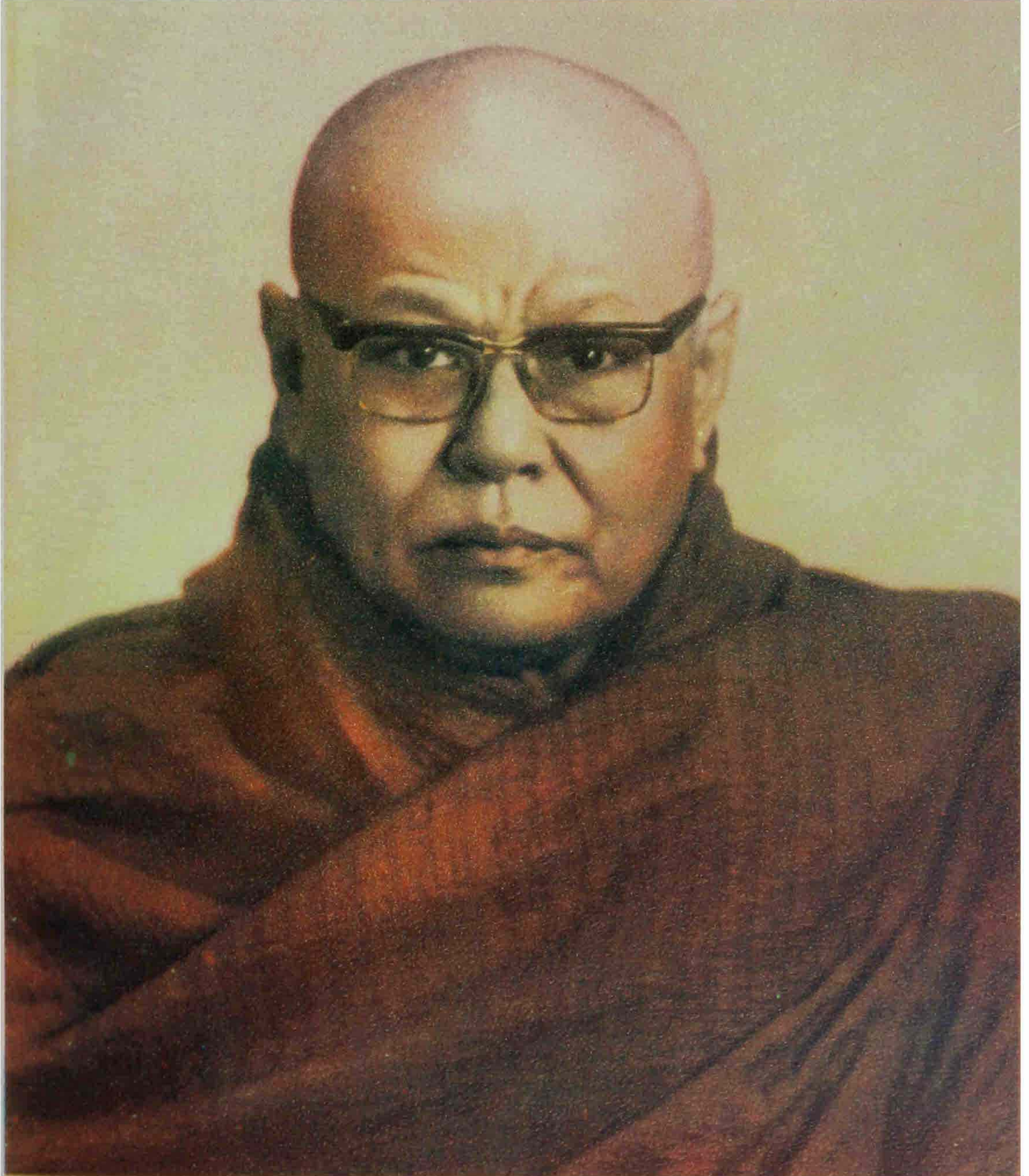

ဘုံပျံ ဆရာတော် ဦးပညာသာမိ
ကျောင်းကြီးတိုက်၊ ကြည့်မြင်တိုင်။

ရွှေတိဂုံစေတီတော် ဩဝါဒါစရိယ ဆရာတော်

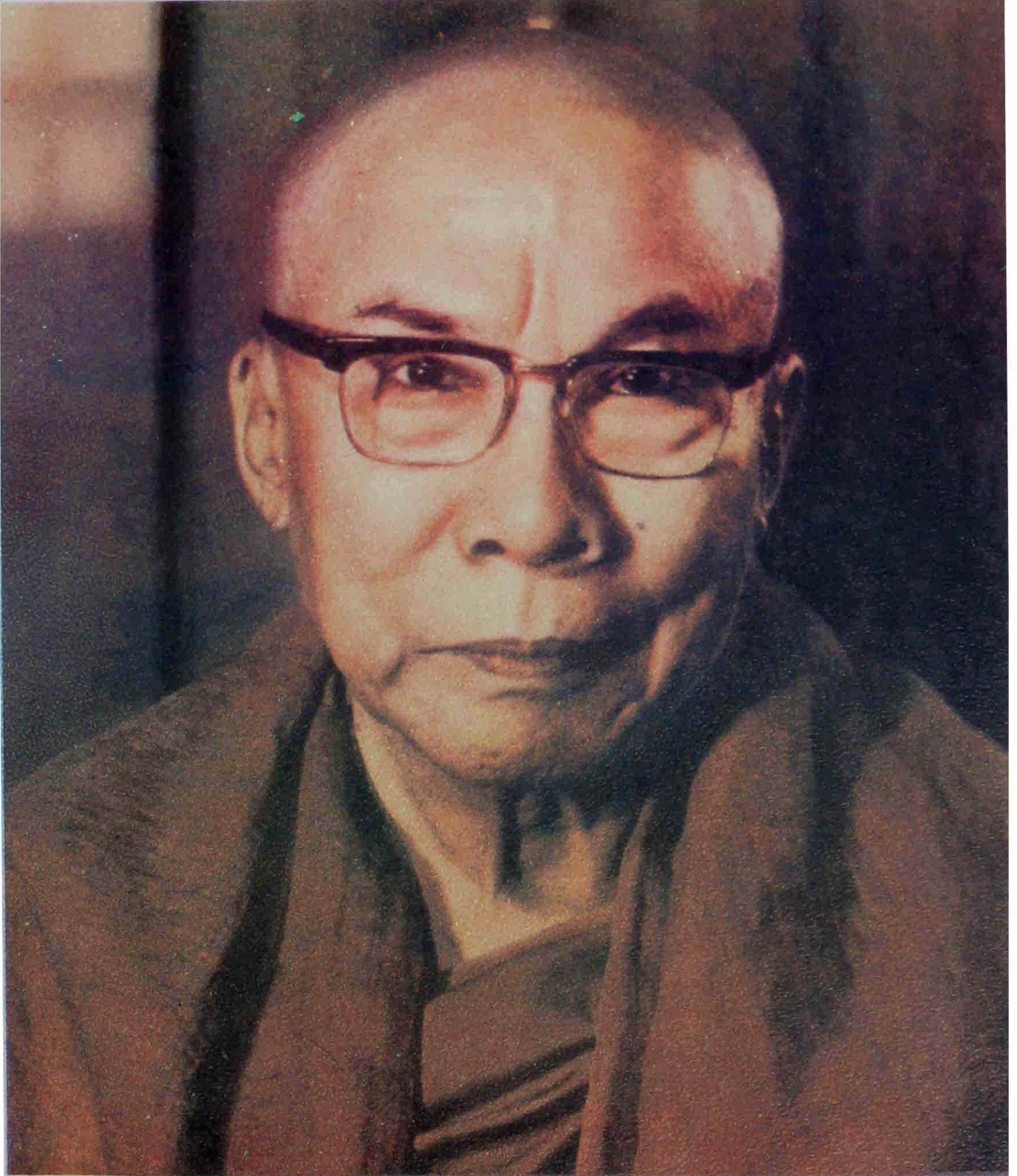

ဆရာတော် ဘဒ္ဒန္တဩဘာသာဘိဝံသ

(အဂ္ဂမဟာပဏ္ဍိတ)

ဖျာပုံတိုက်သစ်၊ သရက်တောကျောင်းတိုက်၊ လမ်းမတော်။

ရွှေတိဂုံစေတီတော် ဩဝါဒါစရိယ ဆရာတော်



ဆရာတော် ဘဒ္ဒန္တဝါယမိန္ဒာဘိဝံသ
(အဂ္ဂမဟာပဏ္ဍိတ)

နေနတ်သား စာသင်တိုက်၊ ဗားကရာလမ်း၊ စမ်းချောင်း။

ရွှေတိဂုံစေတီတော် ဩဝါဒါစရိယ ဆရာတော်

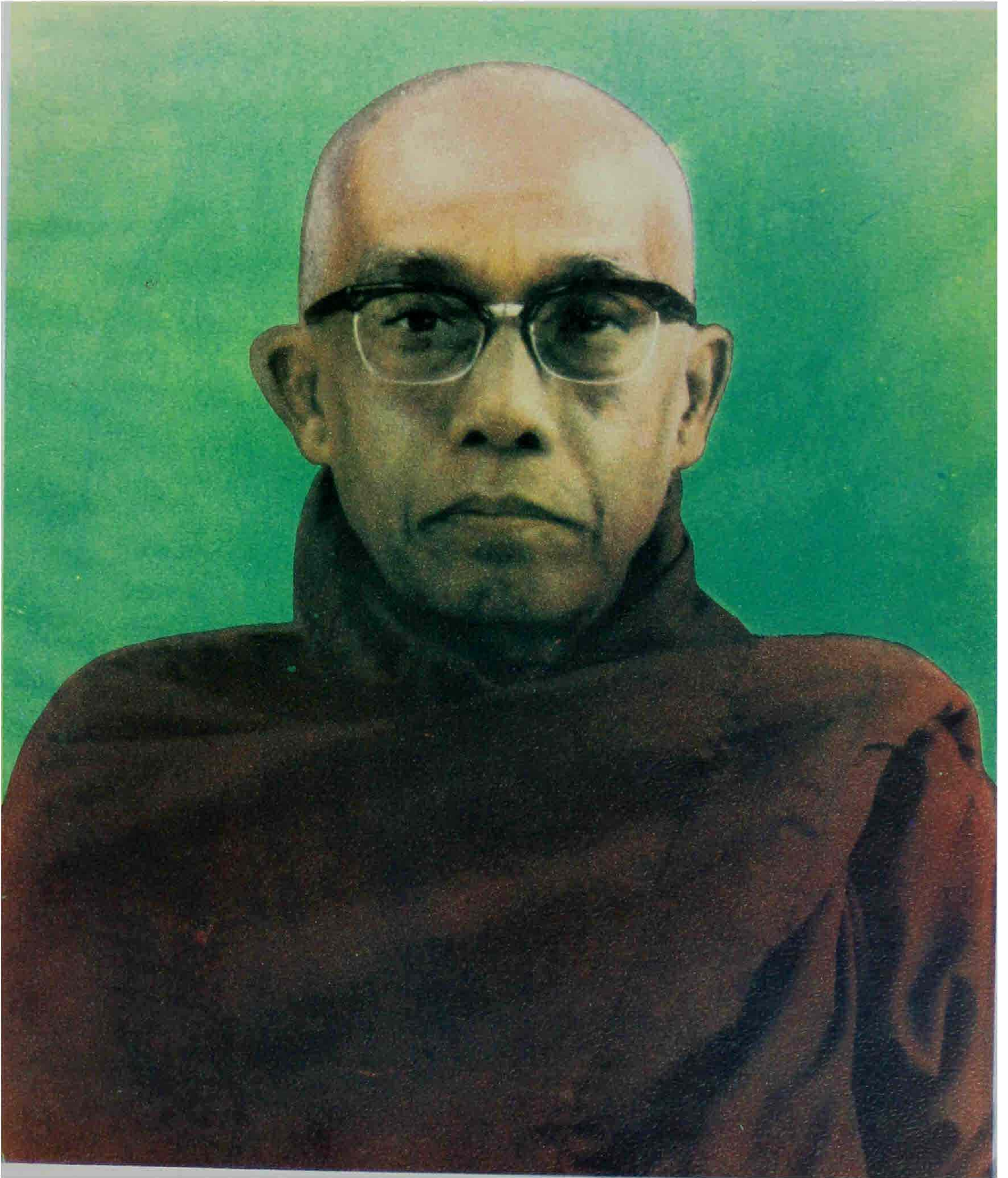

ဆရာတော် ဘဒ္ဒန္တအာဒိစ္စရံသီ
(အဂ္ဂမဟာပဏ္ဍိတ)
ဒုတိယဥက္ကဋ္ဌ၊ သံဃမဟာနာယကအဖွဲ့၊
ခြောက်ထပ်ကြီး ဘုရားကြီး ကျောင်းတိုက်။

ရွှေတိဂုံစေတီတော် ဩဝါဒါစရိယ ဆရာတော်

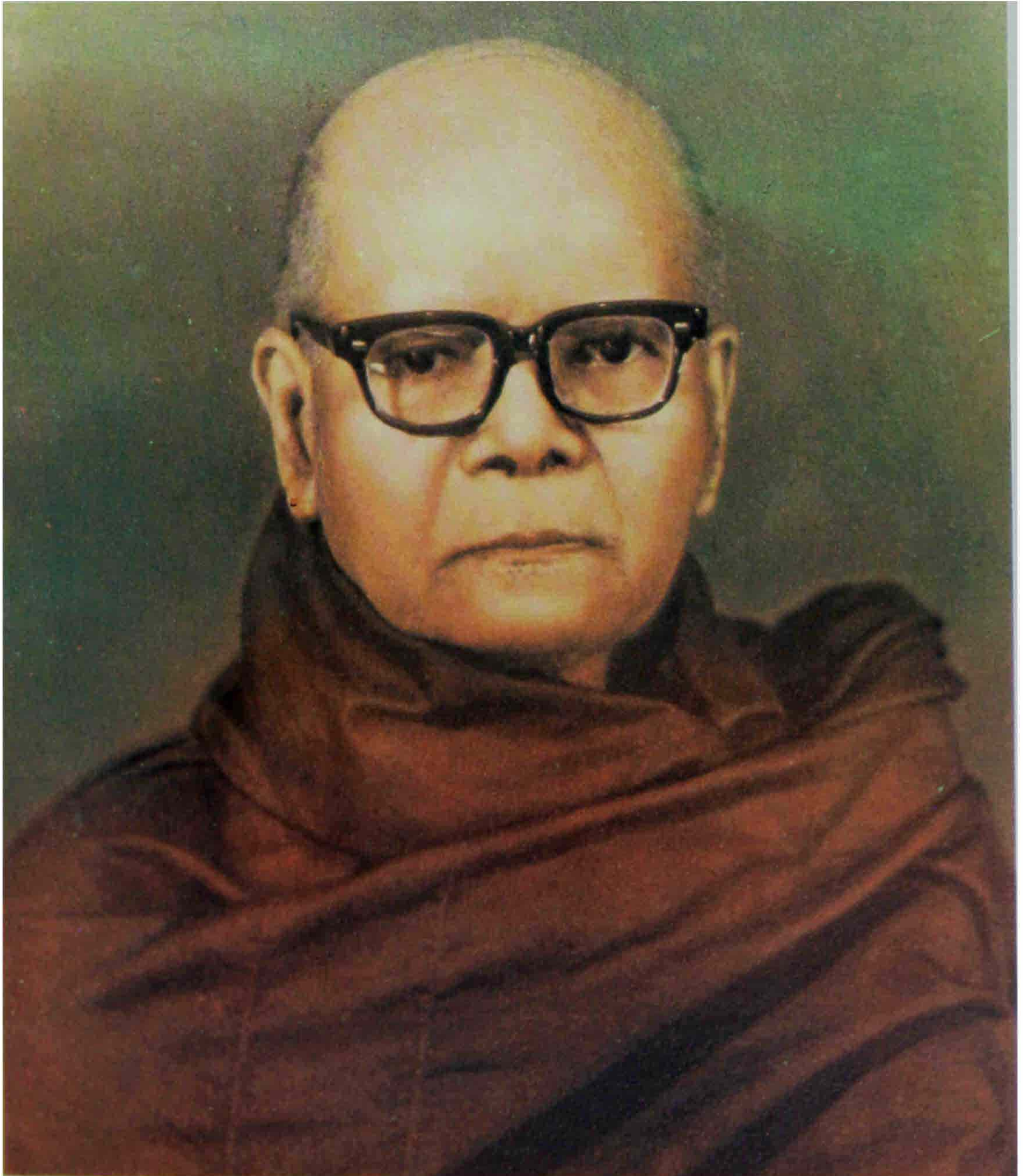

ဆရာတော် ဘဒ္ဒန္တဝါသေဠ
(အဂ္ဂမဟာပဏ္ဍိတ)
ရွှေကျင်ကျောင်းတိုက်၊ ပုဏ္ဏတောင်။

ရွှေတိဂုံစေတီတော် ဩဝါဒါစရိယ ဆရာတော်

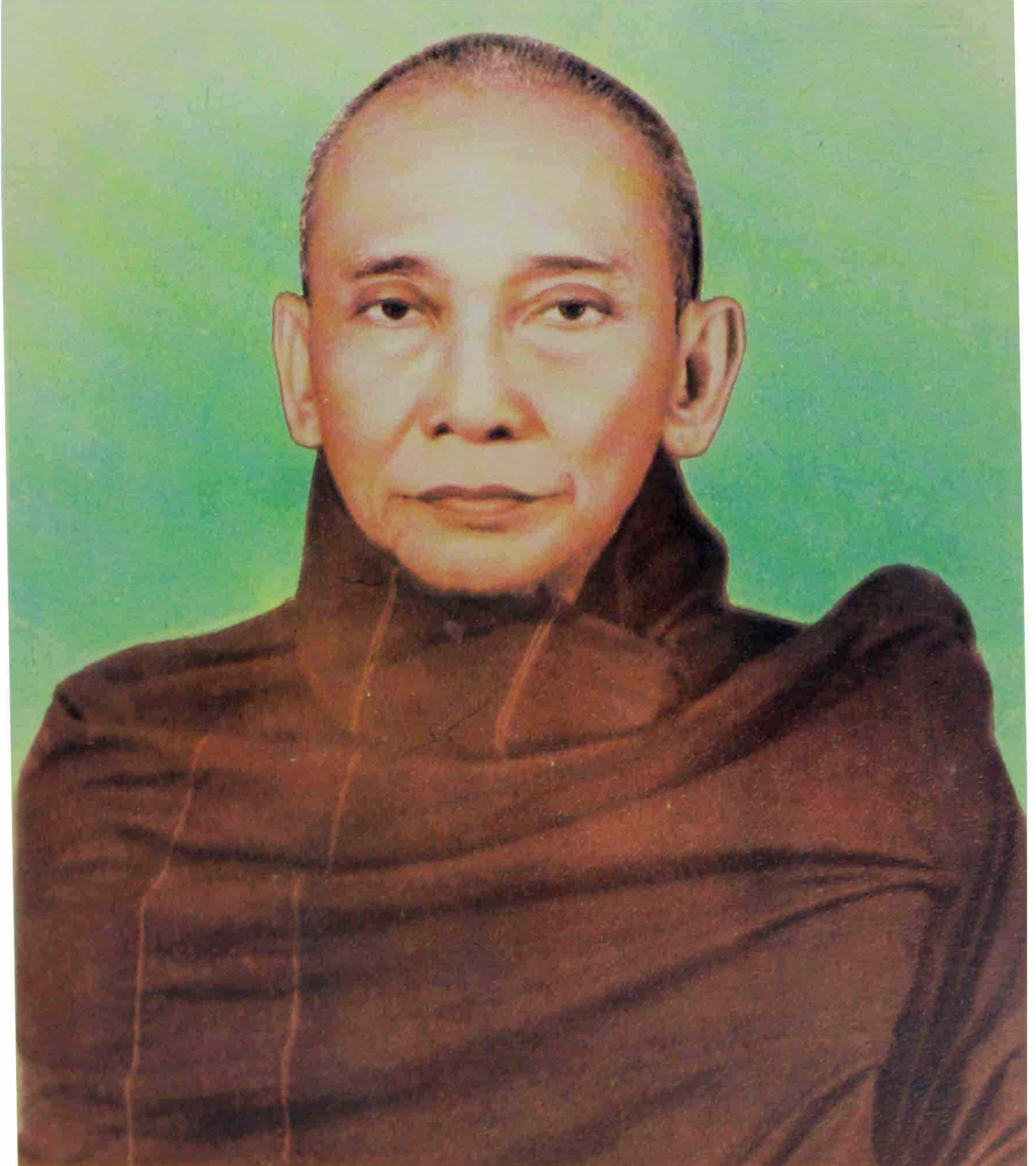

ဆရာတော် တဒန္တသာသနာဘိဝံသ
သာသနဝံသကျောင်း၊ သရက်တောကျောင်းတိုက်၊ လမ်းမတော်။

ရွှေတိဂုံစေတီတော် ဩဝါဒါစရိယ ဆရာတော်

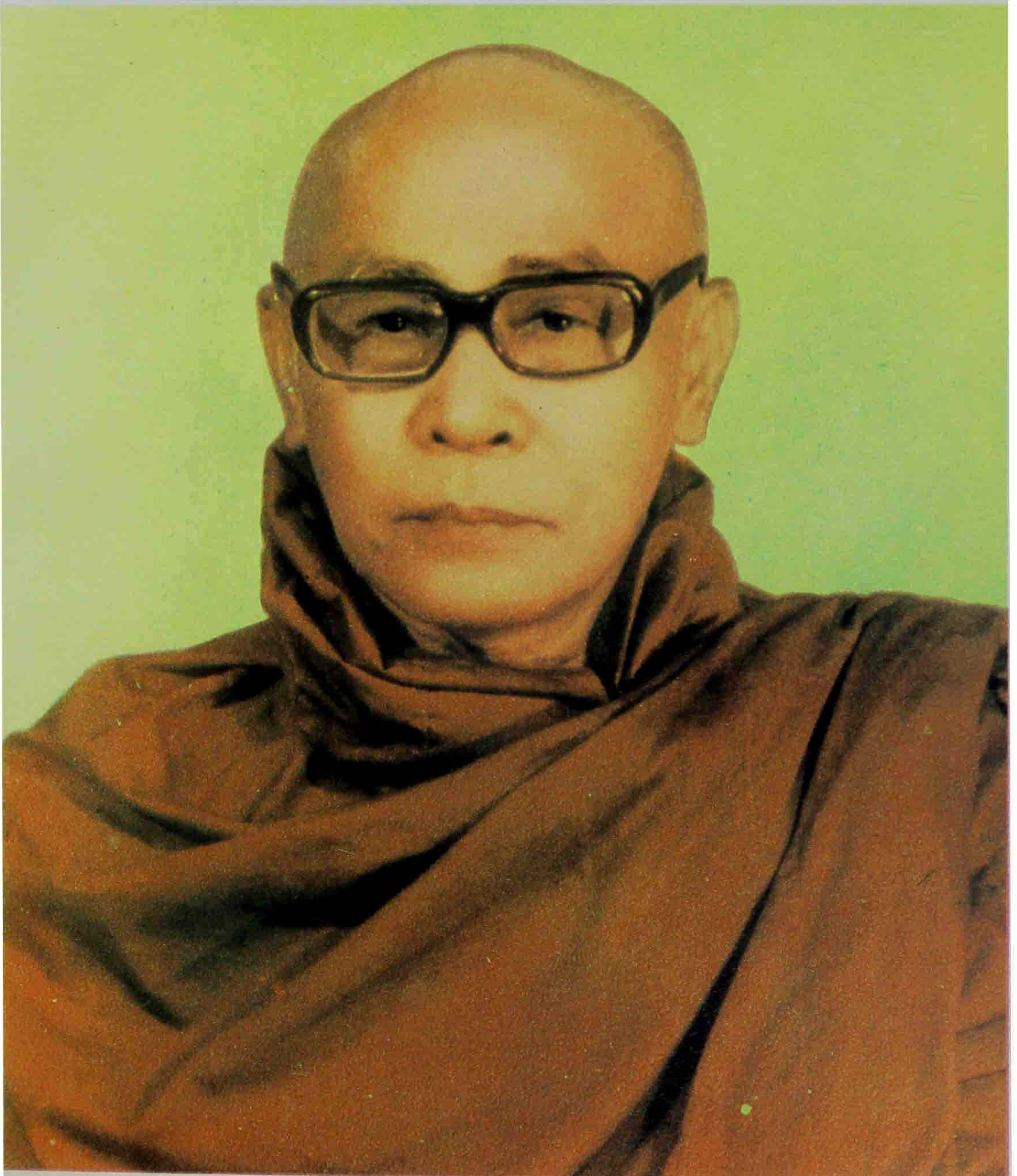

ဆရာတော် ဘဒ္ဒန္တပဏ္ဍိတ
(အဂ္ဂမဟာပဏ္ဍိတ)

ဓမ္မိကာရုံကျောင်းတိုက်၊ ဒေဝသာဂရသိမ်ကုန်း၊ သိမ်ဖြူလမ်း။

ရွှေတိဂုံစေတီတော် ဩဝါဒါစရိယ ဆရာတော်

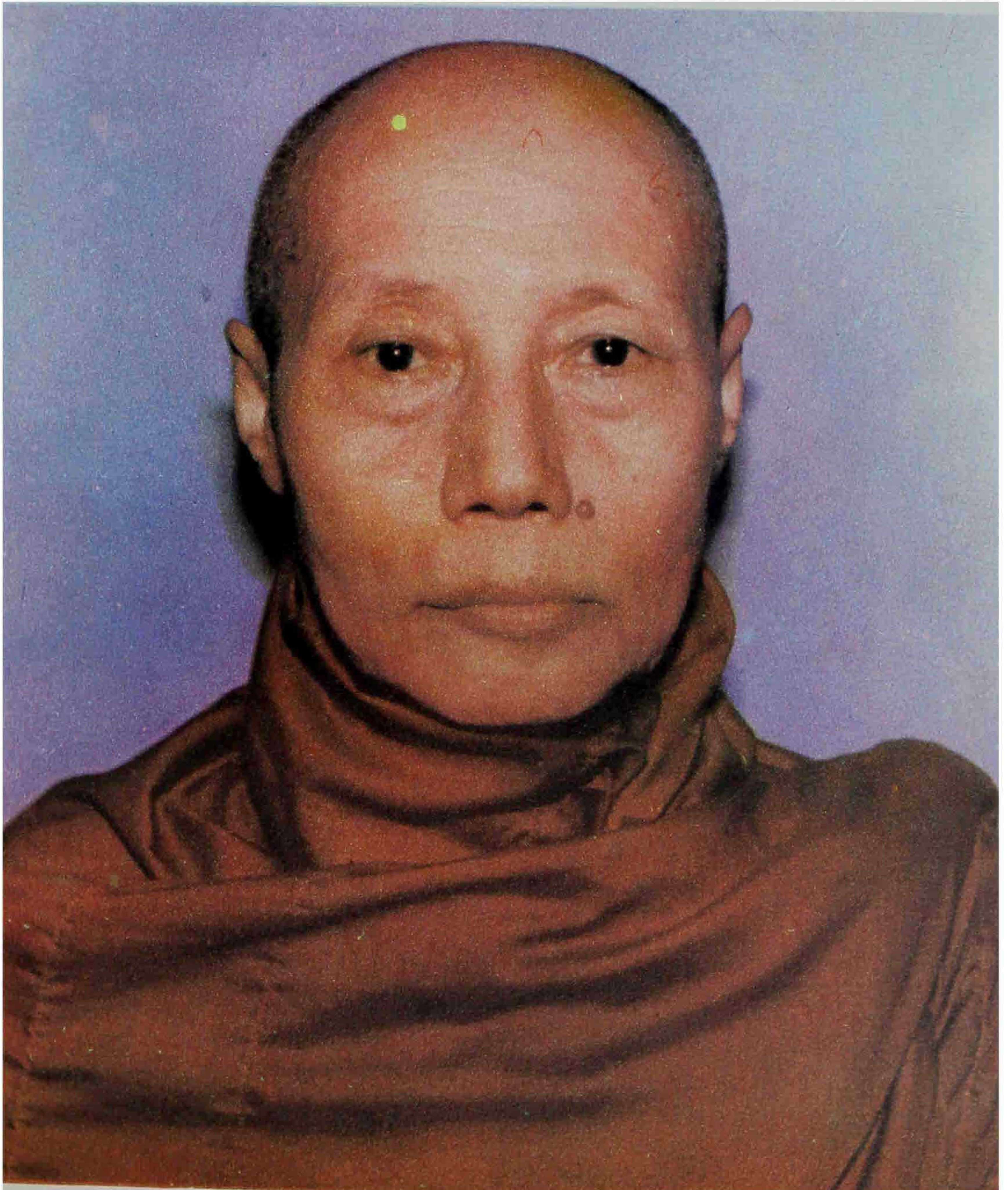

ဆရာတော် ဘဒ္ဒန္တဇယိက
ဝေဠုဝန် ကျောင်းတိုက်၊ စမ်းချောင်း။

ရွှေတိဂုံစေတီတော် ဩဝါဒါစရိယ ဆရာတော်

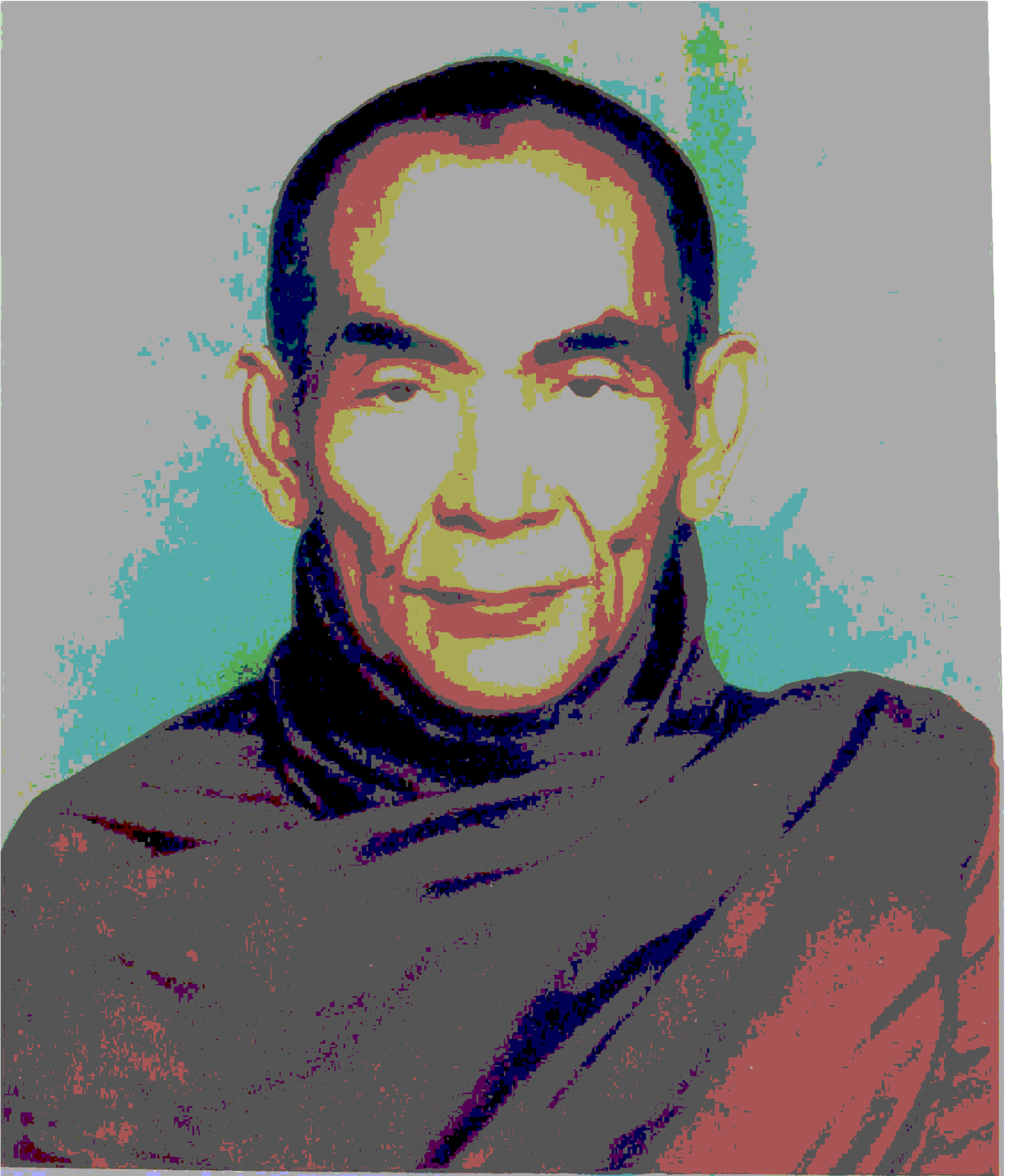

ဆရာတော် ဘဒ္ဒန္တသုမနိဋ္ဌိယ
နန္ဒဝန် ပါဠိတက္ကသိုလ်၊ ၃၁၂၊ ကျိက္ကဆံလမ်း၊ တာမွေ။

ရွှေတိဂုံစေတီတော် ဩဝါဒါစရိယ ဆရာတော်

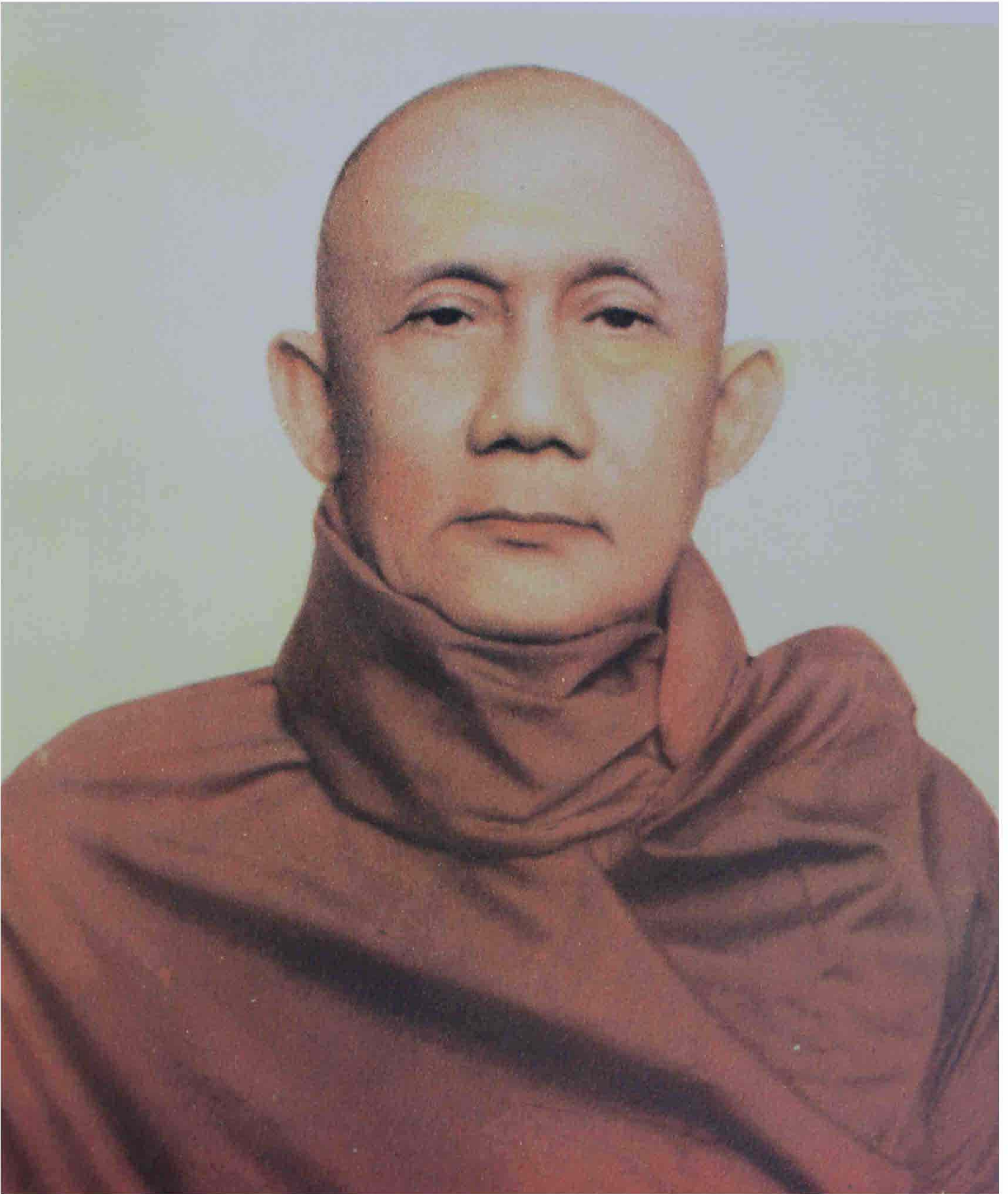

ဆရာတော် ဘဒ္ဒန္တပညိန္ဒာဘိဝံသ
မဟာအောင်မြေဘုံစံကျောင်းတိုက်၊ ဦးထောင်ဗိုလ်လမ်း၊ ဗဟန်း။



မဟိုကော်မတီဥက္ကဋ္ဌကြီး သူရ ဦးမင်းသိမ်း





ရွှေထိုက်စေတီတော် လက်ရှိ ဂေါပက အဖွဲ့ဝင်များ

ဝံပု ယာဘိ၊ ဦးဝင်းသိန်းမတ်ဝင်း၊ ဦးစိုးမြင့်၊ ဦးညွှန်ဝင်း၊ ဦးလှကြည်၊ ဦးကြီးမြင့်၊ ဦးထွန်းကြွယ်၊ ဦးမြင့်မောင်၊ ဦးဝင်းတင်။

ရွှေစင် ရွှေသား ရွှေပြားသင်္ကန်းတော်များ ကပ်လှူစဉ်က ဂေါပက အဖွဲ့ဝင်များ



(ဝဲမှယာ) ဦးညွန့်ရှိ၊ ဦးခင်မောင်လေး၊ ဦးခင်မောင်ကျော်၊ ဦးမောင်မောင်ညွန့်၊ ဦးကြိုင်၊ ဦးလေး၊ ဦးတမော်၊ ဦးဝမ်းတင်
ဒုတိယ၊ ဦးဝင်းမောင်ကျော်၊ ဦးတမော်၊ ဦးဝမ်းတင်

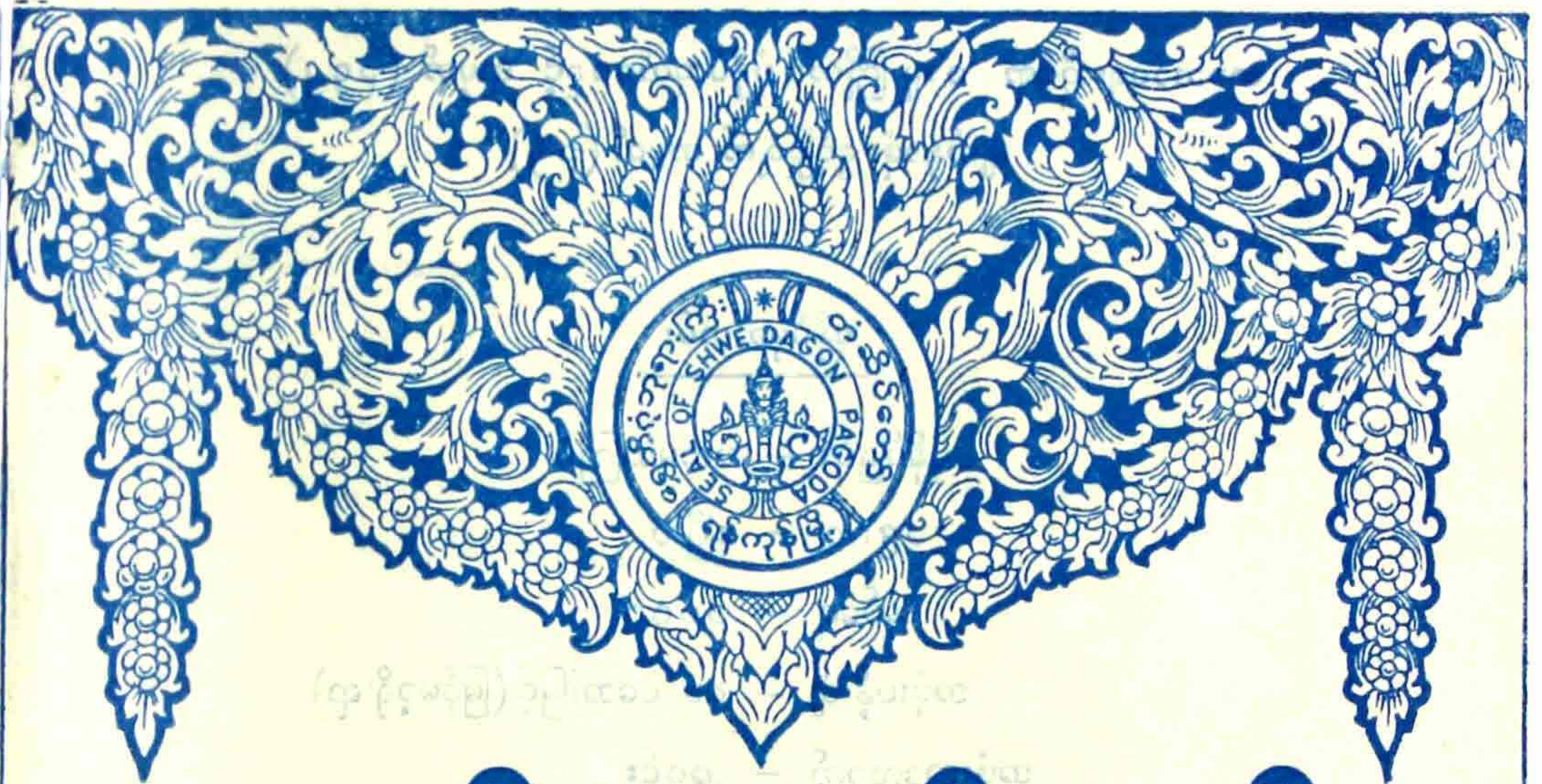

ရွှေတိဂုံစေတီတော်

ကျပ်သိန်း(၃၂၀)ကျော်

ရွှေစင် ရွှေသာ: ရွှေပြား: သင်္ကန်းတော်

ကပ်လှူပူဇော်ရေးလုပ်ငန်း:

အစီရင်ခံစာ



ဘာသာရေးဆိုင်ရာ စာမူ ကြိုတင် ပုံနှိပ်ထုတ်ဝေခွင့် အမှတ် (၃၄၂)
မျက်နှာပိုး နှင့်ပြုချက် အမှတ် (၃၅)

ပုံနှိပ်မှတ်တမ်း

ပုံနှိပ်ခြင်း - ပထမအကြိမ်

၁၉၈၈ - ဧပြီ ၁၀

အုပ်စု - ၁၀၀၀

အဖုံးပန် ချီ - မောင်အေးမြင့် (မြန်မာ့ချီစု)

အဖုံးဘလောက် - အဝင်း

အဖုံးရိုက် - စိုးမိုးမိတ်ဆက်

စာအုပ်ချုပ် - ကိုလှကြည် (ယဉ်မျိုး-မိသားစု)



ဓမ္မဒါန



ထုတ်ဝေ/ပုံနှိပ်

ဦးဝမ်းတင်၊ ရွှေတိဂုံတော်တော် ဂေါပကအဖွဲ့ဝင်၊ ရန်ကုန်မြို့က
ကင်းလွတ်ခွင့် အမှတ် (၉၉) အရ ထုတ်ဝေ၍၊
ဦးစံလှ၊ စိုးမိုးမိတ်ဆက်ပုံနှိပ်တိုက်၊ (၀၂၂၀၉)
အမှတ် ၁၄၆၊ ၃၃-လမ်း၊ ရန်ကုန်က ငိုက်နှိပ်သည်။

မာတိကာ

အကြောင်းအရာ

စာမျက်နှာ

အခန်း ၁

ဂေါပကအဖွဲ့ အစီရင်ခံစာ

ရွှေစင်ရွှေသား ရွှေပြားသင်္ကန်းတော် ကပ်လှူပူဇော်ရေးလုပ်ငန်း ၁

အပိုင်း ၁

- ၁။ စီမံချက် ရေးဆွဲခြင်း၊ ဩဝါဒခံယူခြင်း၊ ဝန်ကြီး၏ လမ်းညွှန်မှုခံယူခြင်း ၂
- ၂။ စီမံချက်ပါ လုပ်ငန်းများ ၃
- ၃။ ဗဟိုကော်မတီ၊ အလုပ်အမှုဆောင်ကော်မတီနှင့် လုပ်ငန်းအဖွဲ့များ ဖွဲ့စည်းခြင်း ၃

အပိုင်း ၂

လုပ်ငန်းရပ်များ အကောင်အထည်ဖော် ဆောင်ရွက်ခြင်း

- ၁။ ငြိမ်းစေတီတော် တည်ဆောက်ခြင်းလုပ်ငန်း ၄
- ၂။ ထီးတော်အထွေထွေ ကြံ့ခိုင်ရေးလုပ်ငန်းများ ၅
- ၃။ ရွှေပြားသင်္ကန်းတော် ကပ်လှူပူဇော်ရေးလုပ်ငန်းများ ၆
- ၄။ ကြေးပြားသင်္ကန်းတော် ကပ်လှူပူဇော်ရေးလုပ်ငန်း ၇
- ၅။ ရွှေမျက်ပါးလွှာ သင်္ကန်းတော် ကပ်လှူပူဇော်ရေးလုပ်ငန်းများ ၇
- ၆။ ဘဏ္ဍာရေးအဖွဲ့ လုပ်ငန်းများ ၈
- ၇။ လုံခြုံရေးနှင့် မီးဘေးကာကွယ်ရေးအဖွဲ့ လုပ်ငန်းများ ၉
- ၈။ ပြန်ကြားရေးအဖွဲ့ လုပ်ငန်းများ ၁၀

အပိုင်း ၃

- ပစ္စည်းဘဏ္ဍာတော်များ တင်လှူခြင်း ၁၀
- လုပ်ငန်းများ အောင်မြင်စွာပြီးစီးကြောင်း ဩဝါဒါစရိယဆရာတော်များထံ လျှောက်ထားခြင်း ၁၁
- သတင်းစာနှင့် မဂ္ဂဇင်းတိုက်များသို့ ရှင်းလင်းတင်ပြခြင်း ၁၁
- ရေစက်သွန်းချ အောင်ပွဲယင်မင်္ဂလာအခမ်းအနား ကျင်းပခြင်း ၁၁
- ကျေးဇူးဥပကာရ တင်ရှိခြင်း ၁၃

(ဃ)

မာ တိ ကာ

အကြောင်းအရာ

စာမျက်နှာ

ခွင့်ပန်လွှာ

၁၄

နိဂုံး

၁၅

နောက်ဆက်တွဲ (က) ဗဟိုကော်မတီဝင်များစာရင်း

၁၅

အခန်း ၂

ကျပ်သိန်း ၃၂၀ အလှူတော် လုပ်ငန်းစီမံချက်

တန်ဖိုးငွေ ကျပ် သိန်း ၃၂၀ ကျော် အလှူတော်မင်္ဂလာကြီး

၁၇

၁။ နိဒါန်း

(က) ရွှေတောင်ကြီးပေါက်ခြင်း

၁၇

မပေးက ယူလို့မရ

စစ်ချီယူသော်လည်း မရ

ရွှေတောင်သူဌေးကြီးဇဥိလ

၁၈

သူဌေးကြီး လေးဦး

သူဌေးဖြစ်ရခြင်း အကြောင်း

ရဟန္တာအရှင်မြတ် ရွှေအလှူခံထွက်တော်မူခြင်း

၁၉

ဇနီးဖြစ်သူက သတိပေးခြင်း

၁၉

သားကြီးနှင့် သားလတ်တို့ ယူလို့ မရ

၁၉

မင်းအဆက်ဆက်တို့ လှူဒါန်းကြခြင်း

၂၀

(ခ) ရွှေပိဿာ ၁၁၀၀ ကျော် လှူဒါန်းပြီးစီးခြင်း

၂၀

(ဂ) ဝမ်းမြောက်ဝမ်းသာ လှူဒါန်းပူဇော်ကြပါရန်

၂၀

(ဃ) အံ့ချီးဖွယ်စုံ မြတ်ရွှေတိဂုံ

၂၁

(င) ဂုဏ်ပေါင်းပြည့်စုံ မြတ်ရွှေတိဂုံ

၂၁

(စ) ရွှေတိဂုံသမိုင်း

၂၁

သိဒ္ဓတ္ထမင်းသား

၂၁

ပါရမီတော်များကို ဖြည့်ကျင့်ခဲ့ခြင်း

၂၂

ကြည့်ခြင်းကြီး ငါးပါးဖြင့် ကြည့်ရှုခြင်း

၂၂

ဒုက္ကရစရိယာ အကျင့်ကို ၆ နှစ် ကျင့်ခဲ့ခြင်း

၂၂

ဘုရားမြတ်တကာတို့ ကျင့်စဉ်

၂၃

နတ်သားက လမ်းညွှန်ခြင်း

၂၃

မရုဏာပီတိ ဝမ်းဆီထိမှုဖြစ်ကြခြင်း

၂၃

အကြောင်းအရာ	စာမျက်နှာ
ဆံတော်ရှစ်ဆူကို ချီးမြှင့်ခြင်း	၂၃
ရွှေတိဂုံစေတီတော် တည်သားကိုးကွယ်ခြင်း	၂၄
၂။ ရွှေသင်္ကန်းတော်များ ကပ်လှူပူဇော်ရန်အတွက် စီမံချက်ရေးဆွဲတင်ပြရခြင်း၏ ရည်ရွယ်ချက်	၂၅
၃။ စီမံချက်အတည်ပြုခြင်း	၂၅
၄။ ကော်မတီများ ဖွဲ့စည်းခြင်း	၂၆
(က) ဗဟိုကော်မတီ	၂၆
ဗဟိုကော်မတီ၏ လုပ်ငန်းတာဝန်များ	၂၇
(ခ) အလုပ်အမှုဆောင်ကော်မတီ	၂၇
အလုပ်အမှုဆောင်ကော်မတီ၏ လုပ်ငန်းတာဝန်များ	၂၇
(ဂ) ရွှေမျက်ပါးလွှာ ကပ်လှူပူဇော်ရေးအဖွဲ့	၂၈
(ဃ) ရွှေပြားသင်္ကန်းတော် ကပ်လှူပူဇော်ရေးအဖွဲ့	၂၈
(င) ကြေးပြားသင်္ကန်းတော် ကပ်လှူပူဇော်ရေးအဖွဲ့	၂၈
(စ) ထီးဘော်အထွေထွေကြံ့ခိုင်ရေးအဖွဲ့	၂၉
(ဆ) လုံခြုံရေးအဖွဲ့	၂၉
(ဇ) ဘဏ္ဍာရေးအဖွဲ့	၂၉
(ဈ) ပြန်ကြားရေးအဖွဲ့	၂၉
လုပ်ငန်းအဖွဲ့ငယ်များ၏ တာဝန်ဝတ္တရားများ	၃၀
၅။ ရွှေပြားသင်္ကန်းတော်များ ကပ်လှူပူဇော်ခဲ့သည့် သခိုင်းအကျဉ်းချုပ်	၃၀
၆။ အလှူရှင်အင်အားနှင့် လုပ်အားအလှူရှင်များ၏ အင်အား	၃၄
၇။ ရွှေပြားသင်္ကန်းတော်များ ကပ်လှူပူဇော်ပုံ	၃၅
၈။ ရွှေမျက်ပါးလွှာ သင်္ကန်းတော်များ ကပ်လှူပူဇော်ပုံ	၃၅
၉။ ရွှေမျက်ပါးလွှာ သင်္ကန်းတော် ကပ်လှူမည့်အစီအစဉ်	၃၆
(က) အောက်ပစ္စယာရှိ ဘားနှင့် ခိုနန်းချိုးများမှ ခေါင်းလောင်းပုံ ရင်စည်းအထိ မျက်ပါးလွှာ ရွှေဆိုင်းသင်္ကန်းတော်များ ကပ်လှူပူဇော်ခြင်း	၃၇
က-၁ ဖိနပ်တော်မှ ရှစ်မြောင့် ခိုနန်းချိုးအကြားရှိ ပစ္စယာများအား ရွှေမျက်ပါးလွှာ ကပ်လှူခြင်း	၃၇
က-၂ ရှစ်မြောင့်ရှိ ဘားနှင့် ခိုနန်းချိုးများတွင် ရွှေမျက်ပါးလွှာ ချကပ်ခြင်း	၃၈

(၈)

အကြောင်းအရာ

စာမျက်နှာ

(ခ) ခေါင်းလောင်းရင်စည်းမှ သပိတ်မှောက်အထိ ပန်းဆွဲအပူအဝင်
 ကြေးပြားသင်္ကန်းကပ်လှူခြင်းနှင့် ကြေးပြားပေါ်တွင်
 ရွှေမျက်ပါးလွှာများ ကပ်လှူပူဇော်ခြင်း ၃၀

၁၀။ ကြေးပြားသင်္ကန်းတော် ကပ်လှူမည့် အစီအစဉ် ၃၉

၁၁။ ရွှေပြားသင်္ကန်းတော်များ ကပ်လှူမည့်အစီအစဉ် ၄၀

၁၂။ ထီးတော်အထွေထွေကြံ့ခိုင်ရေးလုပ်ငန်းများ ၄၁

၁၃။ နိဂုံး ၄၂

လုပ်ငန်းအဖွဲ့ငယ်များ၏ တာဝန်ဝတ္တရားများ ၄၃

ရွှေစင်ရွှေသား ရွှေပြားသင်္ကန်းတော်နှင့် မျက်ပါးလွှာ ရွှေဆိုင်းကပ်လှူရန်
 ကုန်ကျမည့်စရိတ် ၄၄

ဇယား က-၁ စေတီတော်ကြီး၏ သပိတ်မှောက်ရုံ ပန်းဆွဲများ ပုံစံယူ
 တိုင်းတာရန်အတွက် ယာယီငြမ်းဆင်ခြင်း ၄၅

ဇယား က-၂ စေတီတော်ကြီးတွင် ငြမ်းထိုးရာ၌ ကုန်ကျမည့်စရိတ် ၄၆

ဇယား က-၃ မျက်ပါးလွှာရွှေဆိုင်းပျား ကပ်လှူပူဇော်ခြင်းပုညများတန်ဖိုး ၄၇

ဇယား က-၃-၁ မျက်ပါးလွှာရွှေဆိုင်းများ ကပ်လှူပူဇော်ရန် ရွှေချရေိယာ
 အတိုင်းအတာများ ၄၈

ဇယား က-၃-၂ မျက်ပါးလွှာရွှေဆိုင်းများ ကပ်လှူပူဇော်ရန် ရွှေချရေိယာ
 ရွှေဆိုင်းလိုအပ်ချက် (ခေါင်းလောင်း) ၄၉

ဇယား က-၃-၃ မျက်ပါးလွှာရွှေဆိုင်းများ ကပ်လှူပူဇော်ရန် ရွှေချရေိယာ
 ရွှေဆိုင်းလိုအပ်ချက် (ကျေးဝန်းငါးငွေ) ၅၀

ဇယား က-၃-၄ မျက်ပါးလွှာရွှေဆိုင်းများ ကပ်လှူပူဇော်ရန် ရွှေချရေိယာ
 ရွှေဆိုင်းလိုအပ်ချက် (ရှစ်မြောင့်ခိုနန်းချိုးနှင့်ဘားများ) ၅၂

ဇယား က-၃-၅ မျက်ပါးလွှာရွှေဆိုင်းများ ကပ်လှူပူဇော်ရန် ရွှေချရေိယာ
 ရွှေဆိုင်းလိုအပ်ချက် (ပဇ္ဇယာများ ခိုနန်းချိုးနှင့်ဘားများ) ၅၃

ဇယား က-၄ ကြေးဘောင် ကြေးပြားကပ်လှူရန်နေရာများနှင့် ရေိယာ
 အကျယ်အဝန်းများ ၅၅

ကြေးဘောင် ကြေးပြားများကပ်ရာ၌ ကုန်ကျမည့်စရိတ် ၅၅

ကြေးဘောင် ကြေးပြားများကပ်ရာ၌ လိုအပ်သည့်ပစ္စည်းစာရင်း ၅၆

ဇယား က-၅ ပန်းဆွဲ ၁၆ ခု သပိတ်မှောက်အား မျက်ပါးလွှာ ရွှေဆိုင်း ကပ်လှူခြင်း ၅၇

အကြောင်းအရာ	စာမျက်နှာ
ဇယား က-၅-၁ ပန်းဆွဲ ၁၆ ခု သပိတ်မှောက်အား မျက်ပါးလွှာ ရွှေဆိုင်ကပ်လှူခြင်း ရွှေဆိုင်ရေယာ ရွှေဆိုင်လိုအပ်ချက်	၅၇
ဇယား က-၆ က-၇ သပိတ်မှောက်အထက် ၂ ရစ်နှင့် ရင်စည်း ၃ ရစ်အား ရွှေပြားသင်္ကန်းကပ်လှူခြင်း	၅၉
ဇယား ခ မျက်ပါးလွှာရွှေဆိုင်ကပ်လှူရာ၌ လိုအပ်သည့်စာရင်းပေါင်းချုပ်	၆၀

အခန်း ၃

ထီးတော် အထွေထွေကြံ့ခိုင်ရေး လုပ်ငန်းများ

ထီးတော်အထွေထွေ ကြံ့ခိုင်ရေးအဖွဲ့ လုပ်ငန်းဆောင်ရွက်ပြီးစီးမှုအစီရင်ခံစာ နိဒါန်း	၆၁
ထီးတော်သမိုင်း	၆၂
ခေတ်အဆက်ဆက် ထီးတော်တင်လှူခြင်းနှင့် ပြုပြင်မွမ်းမံခြင်းများ	၆၂
စိန်ဖူး၊ ငှက်ပြတ်နားနှင့် ထီးတော်အတိုင်းအတာ	၆၅
က။ စိန်ဖူးတော်အတိုင်းအတာ	၆၆
ခ။ ငှက်ပြတ်နားတော်အတိုင်းအတာ	၆၆
ဂ။ ထီးတော်အတိုင်းအတာ	၆၆
ဃ။ ဆပ်သွားဖူး	၆၆
င။ ဇွန်းဘုံလေးဆင့်	၆၆
စ။ ကြေးဆန်ခါ	၆၆
ဆ။ ပိန္နဲတိုင်	၆၇
ဇ။ ဒေါက်တိုင်	၆၇
ထီးတော် အထွေထွေကြံ့ခိုင်ရေးအဖွဲ့နှင့် လုပ်ငန်းအဖွဲ့ငယ်များ ဖွဲ့စည်းခြင်း	၆၇
က။ အင်ဂျင်နီယာလုပ်ငန်းအဖွဲ့ငယ်	၆၈
ခ။ ဇေတနာ့ညာရှင်များ လုပ်ငန်းအဖွဲ့ငယ်	၆၉
ဂ။ လျှပ်စစ်ဆိုင်ရာ လုပ်ငန်းအဖွဲ့ငယ်	၆၉
ဃ။ ဓာတ်ပုံရိုက်တိုင်းဘာရေးနှင့် မှတ်တမ်းတင်လုပ်ငန်းအဖွဲ့ငယ်	၆၉
င။ ဘာသာရေးအသင်းအဖွဲ့များမှ ကိုယ်စားလှယ်များ လုပ်ငန်းအဖွဲ့ငယ်	၇၀
စီမံချက်ရေးဆွဲခြင်း	၇၀
အစည်းအဝေးများကျင်းပခြင်း၊ ကြိုတင်ပြင်ဆင်ခြင်းများ	၇၁

(၉)

အကြောင်းအရာ	စာမျက်နှာ
ထီးတော်ကြံ့ ခိုင်ရေး လုပ်ငန်းရပ်များ	၇၂
က။ ထီးတော်ကြံ့ ခိုင်ရေး ပထမပိုင်းလုပ်ငန်းများ	၇၂
ခ။ ။ ဒုတိယပိုင်း လုပ်ငန်းများ	၇၂
အင်ဂျင်နီယာလုပ်ငန်းအဖွဲ့ဝင်၏ ဆောင်ရွက်ချက်များ	၇၂
ငှက်မြတ်နား နောက်ထိန်းချိန်သီး (၀၇) မဲတင်းအလေး (Counter Weight)	
စစ်ဆေးခြင်း၊ အသစ်လဲခြင်း	၇၃
ငှက်မြတ်နားတော် ဆိုင်းကြိုးလဲလှယ်တပ်ဆင်ခြင်း	၇၄
ပစ္စည်းဘဏ္ဍာတော်များ ယာယီသိမ် ဆည်းခြင်း၊ ပြန်လည်တင်လှူခြင်း	၇၄
ထီးတော်ပေါ်သို့ အနီးကပ်ဘက်ရောက်လေ့လာကြခြင်း	၇၆
ထီးတော်ကြံ့ ခိုင်ရေး လုပ်ငန်းအသုံးစရိတ်များ	၇၈
အကြံပြုတင်ပြချက်များ	၇၉
အရန်ထီးတော်တစ်ခု ကြိုတင် စီစဉ်ထားသင့် မသင့်	၇၉
ဓာတ်ပုံရိုက်တိုင်းတာမှတ်တမ်းတင်ခြင်း	၇၉
ထီးတော်ကြံ့ ခိုင်မှု အခြေအနေနှင့်ပတ်သက်၍ သတ္တုဗေဒအင်ဂျင်နီယာ ပညာရပ်ဆိုင်ရာ အကြံပြုတင်ပြချက်	၈၀
နိဂုံး	၈၀
ထီးတော်အထွေထွေကြံ့ခိုင်ရေးအဖွဲ့ လုပ်ငန်းစီမံချက်	၈၂
ထီးတော်ကိစ္စ ပညာရှင်များ တင်ပြချက်	၉၀
မဟာစေတီတော်	၉၁
ထီးတော်ကြီးနှင့် သံကူအစိတ်အပိုင်းများအား သံချေးစားခြင်းမှ ကာကွယ်ရေး အကြံပြုတင်ပြချက်	၉၃
က။ နောက်ခံသဘောတရား	၉၃
ခ။ အကြံပြုချက်	၉၄
အင်ဂျင်နီယာချုပ် ဦးဉာဏ၏ တင်ပြချက်	၉၅
ပညာရှင်များ၏ အကြံပေးတင်ပြချက်များ	၉၇
နောက်ဆက်တွဲ “ဆ” ပညာရှင်များအဖွဲ့ အစီရင်ခံစာ အကျဉ်းချုပ်မှ	
ကောက်နုတ်ချက်	၉၉
ငှက်ပျောဖူးတော်	၉၉
ကြေးစလောင်း	၉၉
ထီးတော်	၉၉
ဆပ်သွားဖူး	၁၀၀
ဇွန်း	၁၀၀
ငှက်မြတ်နား	၁၀၀

အကြောင်းအရာ	စာမျက်နှာ
စိန်ဖူးတော်	၁၀၀
ကြေးဆန်ခါ	၁၀၁
ပိန္နဲတိုင်	၁၀၁
ဒေါက်တိုင်	၁၀၁
ပညာရှင်များအဖွဲ့မှ ဆောင်ရွက်ချက်	
က။ မှတ်တမ်းတင်ခြင်း	၁၀၂
ခ။ ပြုပြင်မှုမ်းမံခြင်း	
၁။ ဆိုင် ကြိုးလဲလှယ်ခြင်း	၁၀၂
၂။ ပိန္နဲတိုင်တည့်မတ်ခြင်း	၁၀၂
၃။ အင်အားဖြည့် ထိန်းချုပ်ကိရိယာတပ်ဆင်ခြင်း	၁၀၃
၄။ ငှက်မြတ်နားဆုံလည် ဆီထည့်ခြင်း	၁၀၃
၅။ ငှက်မြတ်နားချိန်သီး အသစ်ပြုလုပ်ခြင်း	၁၀၃
၆။ ထီးတော် မှမ်းမံပြုပြင်ခြင်း	၁၀၄
၇။ ဒေါက်တိုင်များ ပြုပြင်အင်အားဖြည့်ခြင်း	၁၀၄
၈။ သံနှင့်ကြေးဆန်ခါအသစ်လဲလှယ်ခြင်း	၁၀၄
၉။ ရည်ညွှန်းချက်များ လျာထားခြင်း	၁၀၄
ဆက်လက်ဆောင်ရွက်ရန် ထောက်ခံတင်ပြချက်	၁၀၅
နောက်ဆက်တွဲ ခ။ ထီးတော်ဖြတ်ပိုင်းပုံစံ	၁၀၆
။ ဂ။ ထီးတော်ပုံစံ	၁၀၇
အင်ဂျင်နီယာ လုပ်ငန်းအဖွဲ့ငယ်မှ ဆောင်ရွက်ခဲ့သော လေ့လာတွေ့ရှိလုပ်ဆောင်ချက် အစီရင်ခံစာ	၁၀၈
က။ ထီးတော်နှင့်ပတ်သက်သော အလိတ်နောက်ကြောင်းအကျဉ်း	၁၀၈
ခ။ ထီးတော်ကြီး၏ အခိုင်အမာ ဆောက်ဖွဲ့ချက်စနစ် အခြေခံများ	၁၁၀

အပိုင်း ၂

လေ့လာတွေ့ရှိချက်နှင့် ဆောင်ရွက်ချက်များ ပထမပိုင်း	၁၂၂
ထီးတော်ကြီး၏ ကြံ့ခိုင်ရေးလုပ်ငန်း ပစ္စည်းစာရင်း	၁၃၂

အပိုင်း ၃

သတ္တုဗေဒအင်ဂျင်နီယာ ပညာရပ်ရှုထောင့်မှ ရှင်းလင်းတင်ပြချက်	၁၃၄
နောက်ဆက်တွဲ က။ ထီးတော်၏အဓိက ဝန်ဆောင်အစိတ်အပိုင်းများ	၁၃၆

(ည)

မာ တိ ကာ

အကြောင်းအရာ

စာမျက်နှာ

အပိုင်း ၄

ထီးတော်သစ်တစ်ခု အရန်သင့်ပြုလုပ်ထားသင့်ကြောင်း အကြံဉာဏ်တင်ပြခြင်း	၁၃၈
က။ သင့်လျော်မည့်ဆောက်လုပ်ပစ္စည်းများ စဉ်းစားရွေးချယ်ခြင်း	၁၃၉
ခ။ သဘာဝဘေးဒဏ်များမှ ကြံ့ကြံ့ခံနိုင်မည့် နည်းလမ်းများကြိုတင်ကြံစည် ထားသင့်ခြင်း	၁၃၉
ဂ။ အရေးပေါ်လျှင် အသင့်ရှိနိုင်ရန် ကြိုတင်ပြီး ထီးတော်အရန်ထားသင့်ခြင်း	၁၄၀
အင်ဂျင်နီယာအဖွဲ့ငယ်၏ အနာဂတ်ကာလတွင် လုပ်ဆောင်ရန် လွယ်ကူစေရေးအတွက် မှာကြားချက်များ	၁၄၃
သတ္တုဗေဒ အင်ဂျင်နီယာ ပညာရပ်ရှုထောင့်မှ လေ့လာသုံးသပ်ချက်များ	၁၄၅
ထီးတော်ကြီး၏ကြံ့ခိုင်မှုတွင် အရေးပါသော အစိတ်အပိုင်းများ	၁၄၅
ထီးတော်ကြီး၏ သတ္တုပစ္စည်း အစိတ်အပိုင်းများ ပျက်စီးရသည့် အကြောင်း ရင်းများ	၁၄၆
မျိုးမတူသော သတ္တုများကို တွဲဖက်အသုံးပြုသောအခါ သတ္တုစားခြင်း	၁၄၈
ဂါးလဗားနစ် အစိအစဉ်	၁၄၉
သတ္တုစားမှုနှင့် ပတ်ဝန်းကျင်	၁၅၀
သာမန်အားဖြင့် လေထုတွင်ပါဝင်သော ဒြပ်စင်ဒြပ်ပေါင်းများ	၁၅၀
ရာသီဥတုနေရာဒေသတို့အပေါ် မူတည်ပြီး လေထုတွင်ပါဝင်သော အညစ်အကြေးများ	၁၅၁
စိုသိုင်းသောလေကြောင့် သတ္တုပစ္စည်းများ၏ မျက်နှာပြင်ကို စိုစွတ်စေသော အကြောင်းရင်းများ	၁၅၂
ပင်လယ်ကမ်းခြေမှ အကွာအဝေးအလိုက် သံချေးစားနှုန်း ကွာခြားမှုပြဇယား	၁၅၃
ပတ်ဝန်းကျင် လေထုအပေါ်မူတည်၍ သံချေးစားနှုန်း ကွာခြားမှုပြဇယား	၁၅၃
သတ္တုစင်နှင့် သတ္တုစပ် အမျိုးအစားကိုလိုက်၍ သတ္တုစားပမာဏ ကွဲပြားခြားနားပုံ	၁၅၄
သတ္တုစားခံရပုံအမျိုးမျိုး	၁၅၄
တစ်နေရာတည်းလှိုက်၍ သတ္တုစားခြင်း ဖြစ်ပေါ်ပုံ	၁၅၅
ထီးတော်တွင် အသုံးပြုထားသော သတ္တုပစ္စည်းအချို့တို့ သတ္တုစားခြင်း	၁၅၆
ပျက်စီးယိုယွင်းမှုမှ ကာကွယ်ခြင်းပြုရာတွင် သတိပြုသင့်သည့်အချက်များ	၁၅၆
နောက်ဆက်တွဲ (ဂ) မိုးကြိုးလွဲပြုပြင်သည့် အစီရင်ခံစာ	၁၅၈
မိုးကြိုးလွဲ ပဏာမ စစ်ဆေးခြင်း	၁၅၈
စေတီတော်ပေါ်သို့ တက်ရောက်စစ်ဆေးခြင်း	၁၅၉
မိုးကြိုးလွဲပြုပြင်တပ်ဆင်သည့် လုပ်ငန်းများ	၁၆၀

အကြောင်းအရာ	စာမျက်နှာ
နောက်ဆက်တွဲ (ဃ) ဓာတ်ပုံတိုင်း အင်ဂျင်နီယာအဖွဲ့ငယ်၏ အစီရင်ခံစာ	၁၆၅
နောက်ဆက်တွဲ (င) စိန်ဖူးတော်၏ အသေးစိတ်နှင့် အစိတ်အပိုင်းများပုံ	၁၆၉
နောက်ဆက်တွဲ (စ) ငှက်မြတ်နားတော်၏ အသေးစိတ်နှင့် အစိတ်အပိုင်းများပုံ	၁၇၀
နောက်ဆက်တွဲ (ဆ) ဇွန်းလေးဘုံ၏ အသေးစိတ်နှင့် အစိတ်အပိုင်းများပုံ	၁၇၁
နောက်ဆက်တွဲ (ဇ) ဆင်သွားဖူးတော်၏ အသေးစိတ်နှင့် အစိတ်အပိုင်းများပုံ	၁၇၂
နောက်ဆက်တွဲ (ဈ) ထီးတော်မဏ္ဍိုင်အခြေရှိ သတ္တုပြန်ကို ထောက်ကန်ထားသော ကြေးညိုဒေါက်လေးချောင်းနှင့် ဆောက်ဖွဲ့ထားပုံ	၁၇၃
နောက်ဆက်တွဲ (ည) အဆင့်သုံးနေရာတွင် ဆိုင်းကြိုး ၂၀ ချောင်းဖြင့် ဖမ်းချုပ်ထားပြီး ထီးတော်ပထမဘုံ ရှစ်နေရာတွင် စနစ်အမျိုးမျိုးဖြင့် မြဲမြံထားစေသည့်ပုံ	၁၇၄
နောက်ဆက်တွဲ (ဋ) ငှက်ပျောဖူးထိပ်ရှိ သတ္တုဖြင့် ပြုလုပ်ထားသောကြာမှောက်ကြာလန် သဏ္ဍာန်ပုံဖော်ထားသည့် ကြေးစလောင်းပုံ	၁၇၅
နောက်ဆက်တွဲ (ဌ) ပစ္စည်းဘဏ္ဍာတော်များ စစ်ဆေးသိမ်းဆည်းရေးကိစ္စ	၁၇၆
ထီးတော်လုံခြုံရေးနှင့် ပစ္စည်းဘဏ္ဍာတော်များ လက်ခံသိမ်းဆည်းရေးအစီအစဉ်	၁၇၇
နောက်ဆက်တွဲ (ဍ) ထီးတော်ရှိ ကြေးဆန်ခါမှ ယာယီသိမ်းဆည်းထားသည့် ပစ္စည်းဘဏ္ဍာများ စာရင်းကိစ္စ	၁၇၉
အိတ်အမှတ် (၁) အတွင်းရှိ ရွှေထည်များနှင့် အလေးချိန်စာရင်း	၁၈၃
ထီးတော်ရှိ ကြေးဆန်ခါအတွင်းမှ ရရှိသော ပစ္စည်းဘဏ္ဍာများစာရင်း	၁၈၄
နောက်ဆက်တွဲ (ဎ) ထီးတော်တွင် တင်လှူခဲ့သော ပစ္စည်းဘဏ္ဍာတော်များစာရင်း	၂၃၉

အခန်း ၄

ရွှေပြားသင်္ကန်းတော် ကပ်လှူရေးလုပ်ငန်းများ

ရွှေပြားသင်္ကန်းတော် ကပ်လှူရေးလုပ်ငန်း အစီရင်ခံစာ	၂၄၂
ရွှေပြားသင်္ကန်းတော် ကပ်လှူပူဇော်ရေးအဖွဲ့ ပဏာမညှိနှိုင်းဆွေးနွေးရေးအတွက် အထောက်အကူပြုစာတမ်း	၂၆၈
ရွှေပြားသင်္ကန်းတော် ကပ်လှူပူဇော်ရေး ပဏာမ ညှိနှိုင်းအစည်းအဝေးမှတ်တမ်း	၂၇၃
နောက်ဆက်တွဲ (၈) ရွှေပြားသင်္ကန်းတော် ကပ်လှူပူဇော်ရေးအဖွဲ့ အစည်းအဝေးမှတ်တမ်း	၂၇၈

(၄)

မာ တိ ကာ

အကြောင်းအရာ		စာမျက်နှာ
နောက်ဆက်တွဲ (ဃ)	ရွှေပြားသင်္ကန်းတော် ကပ်လှူပူဇော်ရေးအဖွဲ့ လုပ်ငန်း ဆောင်ရွက်မှုဆိုင်ရာ အသေးစိတ်စီမံချက်နှင့် အစီအစဉ်များ	၂၀၃
နောက်ဆက်တွဲ (င)	ရွှေပြားသင်္ကန်းတော် ကပ်လှူပူဇော်ရေးအဖွဲ့ အစည်းအဝေး မှတ်တမ်း	၂၀၉
နောက်ဆက်တွဲ (စ) ၂	ရွှေပြားသင်္ကန်းတော် ယိုယွင်းပျက်စီးစာရင်း ကောက်ယူ ပေးသည့် စေတနာလုပ်အားရှင်များ စာရင်း	၂၉၄
နောက်ဆက်တွဲ (ဆ)	ရွှေပြားသင်္ကန်းတော် ကပ်လှူပူဇော်ရေးကော်မတီ၏အစီရင်ခံ တင်ပြချက် ကုသိုလ်တော်အဖွဲ့စာတမ်း	၂၉၅
နောက်ဆက်တွဲ ၉-၁	ယိုယွင်းပျက်စီး၍ ဖြုတ်ခွာသော ရွှေပြားအဟောင်းများမှ ရရှိသော ရွှေသားများကို ဂေါပကအဖွဲ့သို့ ပေးအပ်သည့် စာရင်း	၂၉၈
နောက်ဆက်တွဲ ၉-၂	စေတီတော်ကြီးပေါ်မှ ကွာကျသော ကောက်ကရွ ရွှေပြား စများစာရင်း	၂၉၉
နောက်ဆက်တွဲ (ဈ)	ရွှေပြားသင်္ကန်းတော်များ ကော်ကပ်ရာမှ ထွက်သည့် ရွှေဖြတ်စ ညှပ်စဖောက်စများ ဂေါပကအဖွဲ့သို့ ပေးအပ် သည့်စာရင်း	၃၀၀
နောက်ဆက်တွဲ ည-၁	ရွှေပြားသင်္ကန်းတော်ကပ် ဝေယျာဝစ္စတွင် ပါဝင်ကြသော အဖွဲ့ဝင်များ၊ စေတနာလုပ်အားရှင်များ	၃၀၃
နောက်ဆက်တွဲ ည-၂	ရွှေပြားသင်္ကန်းတော် တင်ဆက် ကပ်လှူပူဇော်ပွဲတွင် ပါဝင် ကုသိုလ်ယူကြသော အသင်းအဖွဲ့များ	၃၀၄
နောက်ဆက်တွဲ ၄	ရွှေဘိဂုံစေတီတော်ကြီးတွင် ကပ်လှူပူဇော် ထားရှိသည့် ရွှေပြားသင်္ကန်းတော်များ	၃၀၅
နောက်ဆက်တွဲ ၄-၁	ရွှေပြားသင်္ကန်းခတ်လုပ်ရန် အလှူရရွှေစာရင်း	၃၀၇
နောက်ဆက်တွဲ ၄-၂	တစ်ဦးချင်းအလှူရှင်များ လှူငွေရစာရင်းချုပ်	၃၀၈
နောက်ဆက်တွဲ ၄-၃	ရွှေပြားသင်္ကန်းတော်အတွက် အလှူခံဌာနမှ ရငွေစာရင်းချုပ်	၃၀၉
နောက်ဆက်တွဲ ၄-၄	ရွှေပြားသင်္ကန်းတော်အတွက် အလှူခံသေတ္တာများမှ ရငွေ စာရင်းချုပ်	၃၁၀
နောက်ဆက်တွဲ ၃	ထီးတော်အောက်ရှိ သံခွေအရစ်များတွင် ချိတ်ဆွဲထားသော ရွှေငွေကြေးဆည်းလည်းတော်များ	၃၁၁

အကြောင်းအရာ

စာမျက်နှာ

အခန်း ၅

ကြေးပြားသင်္ကန်းတော် ကပ်လှူရေးလုပ်ငန်းများ

ကြေးဘောင် ကြေးပြားကပ်လှူရေးအဖွဲ့ အစီရင်ခံစာ	၃၁၃
ကြေးဘောင် ကြေးပြားလုပ်ငန်းတင်ဒါစည်းကမ်း	၃၁၇
ကြေးဘောင် ကြေးပြားလုပ်ငန်းတင်ဒါပုံစံ	၃၂၀
ကြေးဘောင် ကြေးပြားတပ်ဆင်ခြင်း လုပ်ငန်းအတွက် ကတိစာချုပ်	၃၂၁
ကြေးဘောင် ကြေးပြားလုပ်ငန်းဆောင်ရွက်ရန် ခန့်မှန်းခြေ လျာထားချက်	၃၂၄
စီမံချက်ပါလုပ်ငန်းလျာထားချက်နှင့် အမှန်တကယ်လုပ်ဆောင်ရသော လုပ်ငန်း	
ကုန်ကျငွေ နှိုင်းယှဉ်ခြင်း	၃၃၄
နောက်ဆက်တွဲ က။ သပိတ်မှောက်ရှိ ကြေးပြားကပ်ရေယာ	၃၃၈
ရင်စည်း ၃-ရစ်ရှိ ကြေးပြားကပ်ရေယာ	၃၆၀
ပန်းဆွဲ ၁၆-ခုရှိ ကြေးပြားကပ်ရေယာ	၃၆၁

အခန်း ၆

ရွှေမျက်ပါးလွှာ ကပ်လှူရေးလုပ်ငန်းများ

ရွှေမျက်ပါးလွှာသင်္ကန်းတော် ကပ်လှူရေးအဖွဲ့ အစီရင်ခံစာ	၃၆၂
နိဒါန်း	၃၆၂
ရွှေမျက်ပါးလွှာ ကပ်လှူပူဇော်ရေးအဖွဲ့ ဖွဲ့စည်းခြင်း	၃၆၄
ရွှေမျက်ပါးလွှာ ကပ်လှူပူဇော်ရေးလုပ်ငန်းစီမံချက် ရေးဆွဲခြင်း	၃၆၅
အဖွဲ့၏ရုံးခန်း စတင်ဖွင့်လှစ်ခြင်း	၃၆၅
လုပ်ငန်းကြီးကြပ်ရေးအဖွဲ့ ဖွဲ့စည်းခြင်း	၃၆၅
တာဝန်ယူဆောင်ရွက်ခဲ့သော အခြားလုပ်ငန်းများ	၃၆၇
အသံမစဲ မဟာပဋ္ဌာန်းပူဇော်ပွဲ ကျင်းပခြင်း	၃၆၇
ငြိမ်းစေတီ တည်ဆောက်ခြင်း	၃၆၇
သာသနာ့အောင်လံတော် လှူထူခြင်း	၃၆၈
ရတနာပစ္စည်းများ ထီးတော်ကြီးပေါ်သို့ တင်လှူခြင်းနှင့် လှည့်လည်ပူဇော်ပွဲကျင်းပခြင်း	၃၆၈
ကျူဖျာနှင့် ဝါးကပ်သယ်ယူ လုပ်အားလှူဒါန်းခြင်း	၃၆၈
စေတီတော်ကြီးအား သန့်စင်ခြင်း	၃၆၉
ကျူဖျာကပ်ခြင်း လုပ်ငန်းဆောင်ရွက်ခြင်း	၃၆၉

(၁)

မာ တိ ကာ

အကြောင်းအရာ

စာမျက်နှာ

ရွှေပြားသင်္ကန်းတော်များ ရန်ကုန်မြို့တွင်း လှည့်လည်အကြည်ညိုခံခြင်း	၃၆၉
ရွှေမျက်ပါးလွှာကပ်လှူသည့် လုပ်ငန်းများအဆင့်ဆင့် ဆောင်ရွက်ခြင်း	၃၆၉
ရွှေချွတ်ခြင်းလုပ်ငန်း ဆောင်ရွက်ခြင်း	၃၇၀
သရိုးခွာလုပ်ငန်း ဆောင်ရွက်ခြင်း	၃၇၀
သစ်စေးသုတ်ခြင်းလုပ်ငန်း ဆောင်ရွက်ခြင်း	၃၇၀
ရွှေမျက်ပါးလွှာကပ်လှူခြင်း	၃၇၀
ငြိမ်းဝါးများ၊ ဝါးကပ်များနှင့် ကျူဖျာများ ဖြုတ်သိမ်းခြင်း	၃၇၁
နိဂုံး	၃၇၁
နောက်ဆက်တွဲ-က ရွှေမျက်ပါးလွှာကပ်လှူပူဇော်ရေးလုပ်ငန်း တင်ပြချက်	၃၇၂
မျက်ပါးလွှာရွှေဆိုင် သုံးစွဲမှုစာရင်း	၃၇၄

အခန်း ၇

လုံခြုံရေးနှင့် မီးဘေးကာကွယ်ရေးဆိုင်ရာ လုပ်ငန်းများ	၃၇၅
---	-----

အခန်း ၈

ပြန်ကြားရေးဆိုင်ရာ လုပ်ငန်းများ	၃၇၇
ပို့စတာများ စိုက်ထူခြင်းလုပ်ငန်း	၃၇၈
လက်ကမ်းကြော်ငြာများ ဝေငှခြင်းလုပ်ငန်း	၃၇၈
သတင်းစာများတွင် ကြော်ငြာခြင်းလုပ်ငန်း	၃၇၈
ရတနာပစ္စည်းများကို တင်လှူခြင်း	၃၇၉
ရွှေပြားများကို လှည့်လည်အပူဇော်ခံခြင်း	၃၇၉
စေတီတော်မြတ်ကြီးပေါ်သို့ တင်လှူခြင်း	၃၈၀
နောက်ဆက်တွဲ-က။ ပြန်ကြားရေးကော်မတီ အဖွဲ့ဝင်များစာရင်း	၃၈၀

အခန်း ၉

ဘဏ္ဍာရေးဆိုင်ရာ လုပ်ငန်းများ	၃၈၁
နောက်ဆက်တွဲ-က။ အလှူတော်ဝင်ငွေများ	၃၈၃

မာတိကာ

စာရင်းစစ် အစီရင်ခံစာ	—	၃၀၇
အပိုင်း ၁။ ကျပ်သိန်း ၃၂၀ ကျော် ရွှေသင်္ကန်းတော် ကပ်လှူပူဇော်ခြင်း ဘဏ္ဍာရေးအခြေအနေ	—	၃၀၈
အပိုင်း ၂။ ဘဏ္ဍာရေးစာရင်းနှင့် စာရင်းစစ်ဆေးတွေ့ရှိချက်	၃၉၃
အပိုင်း ၃။ အကြံပြုချက်များနှင့် အထွေထွေ...	၃၉၅
အသုံးပြု ရွှေသား အလေးချိန် စာရင်း [နောက်ဆက်တွဲ-က(၁)]	၃၉၇
အသုံးပြု ရွှေပြား အချပ်ရေ စာရင်းရှင်းတမ်း [နောက်ဆက်တွဲ-က(၂)]	၄၀၀
ဖြုတ်ခွာ ပြုပြင် ပြန်ကပ်လှူစာရင်း [နောက်ဆက်တွဲ-က(၃)]	၄၀၁
အလှူ ဝင်ငွေနှင့် အလှူရရွှေ နှိုင်းယှဉ် ဖော်ပြချက် ဇယား [နောက်ဆက်တွဲ-ဂ(၁)]	၄၀၂
အသုံးစရိတ် နှိုင်းယှဉ် ဖော်ပြချက် ဇယား [နောက်ဆက်တွဲ-ဂ(၂)]	၄၀၄
အသုံးစရိတ် ပြေစာများကို တိုက်ဆိုင်စစ်ဆေးရာ၌ တွေ့ရှိရသော ချွတ်ယွင်းချက်များ [နောက်ဆက်တွဲ-ဂ(၄)]	—	၄၀၆
ရွှေပြား သင်္ကန်းတော် ကပ်လှူပူဇော်ပွဲ အလှူတော် မော်ကွန်းနှင့် ပိန္နဲတိုင် ပြန်လည် ပြင်ဆင် ပူဇော်ပွဲ အလှူတော် မော်ကွန်း....	၄၀၈
ရွှေပြား အလှူတော် မော်ကွန်း	၄၀၉
အမှား ပြင်ဆင်ချက်	—	၄၁၀

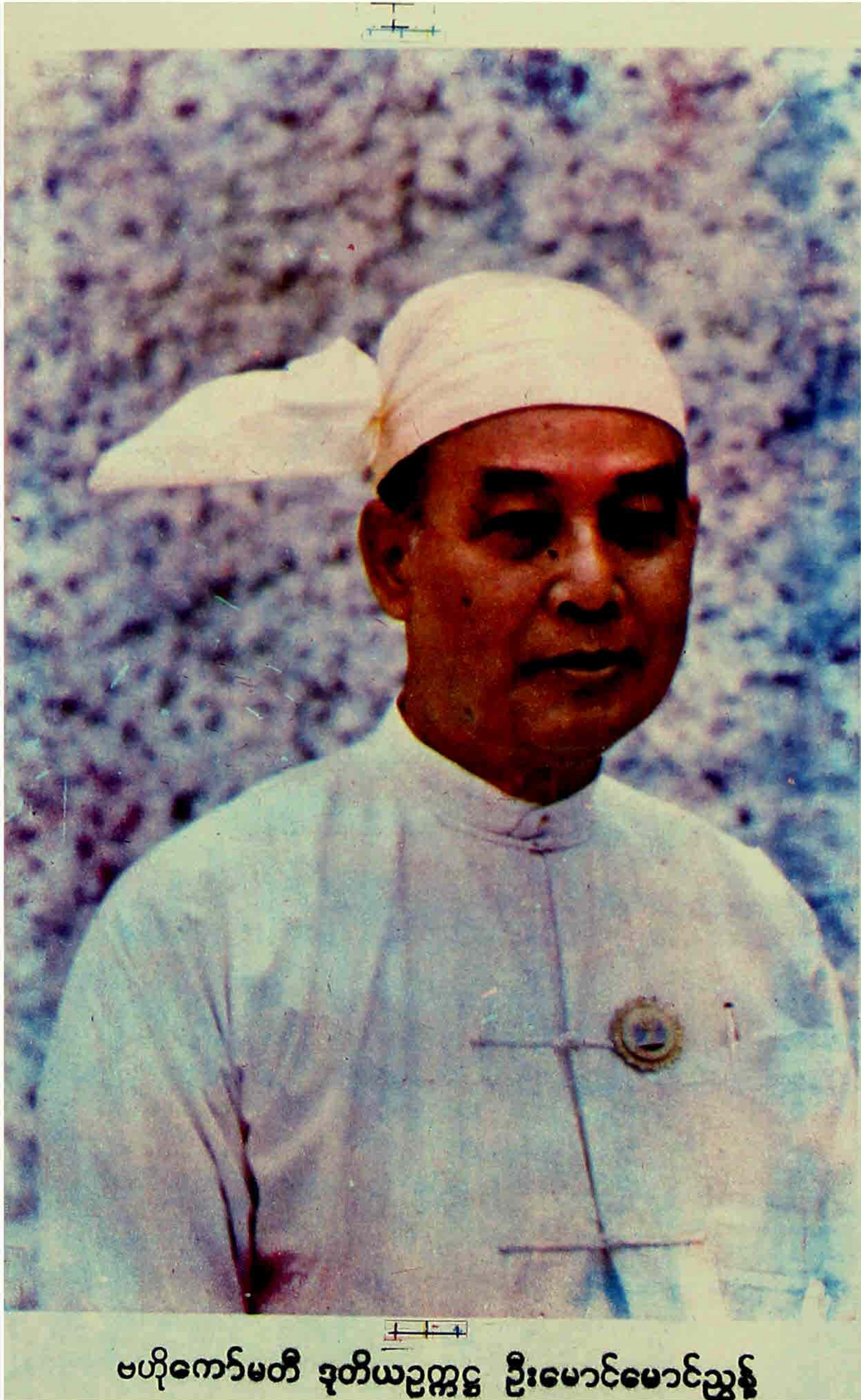

အခန်း ၁

ဂေါပကအဖွဲ့ အစီရင်ခံစာ

နမော တဿ ဘဂဝတော အရဟတော သမ္မာသမ္ဗုဒ္ဓဿ။

ရွှေတိဂုံစေတီတော်မြတ်ကြီး ၁၃၄၇-၄၈ (၁၉၈၅-၈၆) ခုနှစ်

ရွှေစင် ရွှေသား ရွှေပြား သင်္ကန်းတော် ကပ်လှူပူဇော်ရေး လုပ်ငန်း

နိဒါန်း

ဤဘဒ္ဒကမ္ဘာဝယ် ပွင့်တော်မူပြီးဖြစ်ကုန်သော လေးဆူဇာဘုရားရှင်တို့၏ ပရိဘောဂတော်၊ ဆံတော်ဓာတ်မြတ်များ ကိန်းဝပ်စံပယ်တော်မူရာဖြစ်သော ရွှေတိဂုံစေတီတော်မြတ်ကြီးတွင် နှစ်ပေါင်းများစွာက ရွှေသင်္ကန်းတော် ကပ်လှူပူဇော်ခဲ့ရာ အခါအားလျော်စွာ မွေးမြှုပ်ပျက်စီးသွားသည့် ရွှေသင်္ကန်းတော်အား ရွှေစင်ရွှေသားဖြင့်ပြုပြင်သော သင်္ကန်းတော်သစ်ဖြင့် ကပ်လှူပူဇော်ခဲ့ကြပါသည်။ ၁၉၈၁ ခုနှစ်တွင် အများပြည်သူတို့ ဆက်ကပ်လှူဒါန်း ပူဇော်ခဲ့သော ရွှေသင်္ကန်းတော်များသည် ကျေးဇူးတို၏ ဖျက်စီးမှုဒဏ်များကြောင့် ရွှေပြားများ စုတ်ပြဲပျက်စီးခြင်း၊ သဘာဝ ရာသီဥတုဒဏ်ကြောင့် ရွှေသင်္ကန်းတော်များ မွေးမြှုပ်လာခြင်း၊ အချို့နေရာများတွင် ကွာကျပျက်စီးနေခြင်းကြောင့် စေတီတော်မြတ်ကြီးအား ဖူးမြော်သူ သူတော်စင်အပေါင်း၏ စိတ်နှလုံးဝယ် ကြည်ညိုသဒ္ဓါပွားများနိုင်စေရန် လည်းကောင်း၊ ကြည်ညိုသည်ထက် ပိုမိုကြည်ညိုဖွယ်ရာ ဖြစ်လာစေရန် လည်းကောင်း၊ အခွန်ရှည်စွာ တည်တံ့ မှုရှိစေရန် လည်းကောင်း ကောင်းမြတ်သော စေတနာရည်ရွယ်ချက်ဖြင့် ရွှေသင်္ကန်းတော်များ ပြန်လည် ကပ်လှူခြင်း၊ ထီးတော်အား လိုအပ်သော အထွေထွေကြံ့ခိုင်မှုများ ပြုလုပ်ခြင်းစသည့် လုပ်ငန်းများကို ဆောင်ရွက်နိုင်ရန်အလို့ငှာ ဂေါပကအဖွဲ့သည် စီမံချက်ရေးဆွဲ၍ သြဝါဒါစရိယ ဆရာတော်ကြီးများထံမှ မေတ္တာဖြင့် ချီးမြှင့်တော်မူကြသော သြဝါဒကို ခံယူခဲ့သည့်အပြင် ပြည်ထဲရေးနှင့် သာသနာရေး ဝန်ကြီးဌာန ဝန်ကြီး၏ ကောင်းမွန်သော လမ်းညွှန်မှုများကိုခံယူကာ စီမံချက်ပါ လုပ်ငန်းများကို ဆောင်ရွက်နိုင်ရန်အလို့ငှာ ဗဟိုကော်မတီ၊ အလုပ်အမှုဆောင် ကော်မတီနှင့် လုပ်ငန်းကော်မတီ

၂ ကျပ် သိန်း ၃၂၀ ကျော် ရွှေစင် ရွှေသား ရွှေပြားကပ်လှူရေးဆိုင်ရာ

(၇) မျက်နှာကို ဖွဲ့စည်းကာ ရွှေသင်္ကန်း ကပ်လှူပူဇော်ခြင်း လုပ်ငန်းကို လုပ်သားပြည်သူတို့၏ ပံ့ပိုး ကူညီမှုဖြင့် အောင်မြင်ချောမွေ့စွာ ဆောင်ရွက်ခဲ့ကြပါသည်။

ကျပ်သိန်း (၃၂၀)ကျော် ရွှေစင် ရွှေသား ရွှေပြားသင်္ကန်းတော် ကပ်လှူပူဇော်ခြင်း လုပ်ငန်းများနှင့် ထီးတော်အထွေထွေကြံ့ခိုင်ရေး လုပ်ငန်းများကိုပါ ကောဇာသက္ကရာဇ် ၁၃၄၇ ခု၊ တန်ခူးလဆန်း (၁၀)ရက်၊ ခရစ်သက္ကရာဇ် ၁၉၀၆ ခုနှစ်၊ ဧပြီလ (၂၀) ရက် (တနင်္ဂနွေ) နေ့တွင် ငေယျာဝစ္စကိစ္စအားလုံး ကောင်းမွန် ချောမွေ့အောင်မြင်စွာ ပြီးစီးခဲ့ပါသည်။

စေတီတော်မြတ်ကြီးအား (၄) နှစ်လျှင်တစ်ကြိမ် ရွှေသင်္ကန်းတော် ကပ်လှူပူဇော်ခြင်း လုပ်ငန်းများနှင့် (၁၄) နှစ်ကာလကြာမှ ထီးတော်အား အထွေထွေကြံ့ခိုင်ရေး လုပ်ငန်းများကို လုပ်ငန်းအဖွဲ့အလိုက် ဆောင်ရွက်ခဲ့ကြသည့် လုပ်ငန်းဆောင်ရွက်ပုံ အရပ်ရပ် အပြည့်အစုံကို အလှူရှင်များ၊ လုပ်သားပြည်သူ ရဟန်းရှင်လူအပေါင်းတို့ အပြည့်အစုံသိရှိကြ၍ သာဓုအနုမောဒနာ ခေါ်နိုင်ကြရန် ရည်သန်ချက်ဖြင့် ရွှေစင် ရွှေသား ရွှေပြားသင်္ကန်းတော် ကပ်လှူပူဇော်ခြင်း လုပ်ငန်းအစီရင်ခံစာကို ပြုစု၍ ဂေါပကအဖွဲ့က ပုံနှိပ်ထုတ်ဝေလိုက်ရခြင်းပြင်ပါသည်။

အပိုင်း ၁

၁။ စီမံချက်ရေးဆွဲခြင်း၊ ဩဝါဒခံယူခြင်း၊ ဝန်ကြီး၏ လမ်းညွှန်မှု ခံယူခြင်း။

ဂေါပကအဖွဲ့သည် စေတီတော်မြတ်ကြီးအား ရွှေသင်္ကန်းတော်များ ကပ်လှူပူဇော်ရေး လုပ်ငန်းကြီးကို အောင်မြင်ချောမွေ့စွာ အကောင်အထည်ဖော် ဆောင်ရွက်နိုင်ရန်အတွက် စီမံချက် တစ်ရပ် ရေးဆွဲတင်ပြရန် ဂေါပကအဖွဲ့ဝင် ဦးမောင်မောင်ညွန့်အား တာဝန်ပေးခဲ့ပါသည်။ ဂေါပကအဖွဲ့ဝင် ဦးမောင်မောင်ညွန့် ဦးဆောင်၍ ကျပ်သိန်း (၃၂၀)ကျော် ရွှေစင် ရွှေသား ရွှေပြားသင်္ကန်းတော်များ ကပ်လှူပူဇော်ရေး လုပ်ငန်းစီမံချက်ကို ရေးဆွဲခဲ့ပြီး ၁၃၄၆ ခု၊ တပို့တွဲ လဆုတ် (၅) ရက် (၉-၂-၀၅) နေ့တွင် ကျင်းပသော ဂေါပကအဖွဲ့ အစည်းအဝေး ၂/၀၅ (အထူး) သို့ တင်ပြ၍ သဘောတူ အတည်ပြုချက် ရရှိခဲ့ပါသည်။ ဂေါပကအဖွဲ့မှ အတည်ပြုထားသော စီမံချက်နှင့်ပတ်သက်၍ ရွှေတိဂုံစေတီတော် ဩဝါဒါစရိယ ဆရာတော်ကြီးများထံ ၁၃၄၇ ခုနှစ် ပထမဝါဆိုလဆန်း (၅) ရက် (၂၂-၆-၀၅) နေ့တွင် တင်ပြလျှောက်ထားကာ ဆရာတော် ကြီးများ၏ မေတ္တာဖြင့် ချီးမြှင့်သော ဩဝါဒသမ္မုတိကို ခံယူခဲ့သည်။ ၎င်းနောက် ၁၃၄၇ ခုနှစ်၊ ပထမဝါဆို လဆုတ် (၁၀) ရက် (၁၂-၇-၀၅) နေ့ နံနက်တွင် ပြည်ထဲရေးနှင့် သာသနာရေး ဝန်ကြီးဌာန ဝန်ကြီးထံ စီမံချက်ကို ရှင်းလင်းတင်ပြ၍ လမ်းညွှန်မှု ခံယူခဲ့ပါသည်။

၂။ စီမံချက်ပါ လုပ်ငန်းများ

လုပ်ငန်းစီမံချက်အရ ကျပ်သိန်း (၃၂၁) ကျော် ရွှေစင် ရွှေသား ရွှေပြားသင်္ကန်းတော် ကပ်လှူပူဇော်ရေး လုပ်ငန်းကြီးတွင် အကောင်အထည်ဖော် ဆောင်ရွက်ရန် လုပ်ငန်းရပ်များကို အောက်ပါအတိုင်း သတ်မှတ်ခဲ့ပါသည်။

(၁) လုပ်ငန်းကြီး (၄) ရပ်မှာ—

- (က) ထီးတော်အထွေထွေ ကြံ့ခိုင်ရေးလုပ်ငန်း
- (ခ) ရွှေပြားသင်္ကန်းတော် ကပ်လှူရေးလုပ်ငန်း
- (ဂ) စကြာပြားသင်္ကန်းတော် ကပ်လှူရေးလုပ်ငန်း
- (ဃ) ရွှေမျက်ပါးလွှာ သင်္ကန်းတော် ကပ်လှူရေးလုပ်ငန်းများ ဖြစ်ပါသည်။

(၂) လုပ်ငန်းငယ် (၂) ရပ်မှာ—

- (က) အထက်ပစ္စယာရှိ စေတီရံ (၁၉) ဆူအား ရွှေမျက်ပါးလွှာ သင်္ကန်းတော် ကပ်လှူရေးလုပ်ငန်းနှင့်
- (ခ) မိုးကြိုးလွဲ ပြုပြင်ရေးလုပ်ငန်း ဖြစ်ပါသည်။

၃။ ဗဟိုကော်မတီ၊ အလုပ်အမှုဆောင်ကော်မတီနှင့် လုပ်ငန်းအဖွဲ့များ ဖွဲ့စည်းခြင်း

ရွှေစင် ရွှေသား ရွှေပြားသင်္ကန်းတော် ကပ်လှူရေးနှင့် ထီးတော် အထွေထွေကြံ့ခိုင်ရေး လုပ်ငန်းများကို အကောင်အထည်ဖော် ဆောင်ရွက်ရာတွင် လိုအပ်သောလမ်းညွှန်မှု၊ စီမံခန့်ခွဲမှုနှင့် သဘောတူညီချက်များ ချမှတ်ပေးနိုင်ရန်အတွက် ဗဟိုကော်မတီတစ်ရပ်ကိုလည်းကောင်း၊ အလုပ် အမှုဆောင်ကော်မတီနှင့် လုပ်ငန်းအဖွဲ့ (၇) ဖွဲ့ကို လည်းကောင်း ဖွဲ့စည်းခဲ့ပါသည်။

(က) ဗဟိုကော်မတီ ဖွဲ့စည်းခြင်း

ဗဟိုကော်မတီကို ဖွဲ့စည်းခဲ့ရာ ဥက္ကဋ္ဌအဖြစ် နာယကအဖွဲ့ဝင် သူရဦးမင်းသိမ်းက ဆောင်ရွက်ပြီး ဒုတိယဥက္ကဋ္ဌအဖြစ် ဂေါပကအဖွဲ့ဝင် ဦးမောင်မောင်ညွန့်၊ အတွင်းရေးမှူးအဖြစ် ဂေါပကအဖွဲ့ဝင် ဦးဝမ်းတင်ကိုက ဆောင်ရွက်၍ နာယကအဖွဲ့ဝင်များ၊ ဂေါပကအဖွဲ့ဝင်များ၊ ရန်ကုန်တိုင်းပြည်သူ့ကောင်စီ၊ သာသနာရေးဦးစီးဌာနနှင့် မြို့နယ်ပြည်သူ့ကောင်စီမှ ကိုယ်စားလှယ်များ၊ အစိုးရဌာနဆိုင်ရာ အကြီးအကဲများ စသည်ဖြင့် အဖွဲ့ဝင် (၄၁) ဦး ပါဝင်ပါသည်။ (နောက်ဆက်တွဲ-က)။

ဗဟိုကော်မတီသည် စီမံချက်ပါလုပ်ငန်းများ ဆောင်ရွက်နိုင်ရန် အစည်းအဝေး စုံစုံပေါင်း (၅) ကြိမ် ကျင်းပခဲ့ပါသည်။

(ခ) အလုပ်အဖွဲ့ဆောင်ကော်မတီ ဖွဲ့စည်းခြင်း

စီမံချက်လုပ်ငန်းရပ်များ ထမြောက်အောင်မြင်စွာ အကောင်အထည်ဖော် ဆောင်ရွက်နိုင်ရန်အတွက် ဗဟိုကော်မတီကိုယ်စား ညှိနှိုင်းဆက်သွယ်ပံ့ပိုးမှုပေးရန်နှင့် ခွင့်ပြုချက်များပေးနိုင်ရန် အလုပ်အမှုဆောင်ကော်မတီကို နာယကအဖွဲ့ဝင် သူရ ဦးမင်းသိမ်း ဥက္ကဋ္ဌ၊ ဂေါပကအဖွဲ့ဝင် ဦးမောင်မောင်ညွန့် ဒုတိယဥက္ကဋ္ဌ၊ ဂေါပက အဖွဲ့ဝင် ဦးဝမ်းတင် အတွင်းရေးမှူးအဖြစ် ဆောင်ရွက်၍ အဖွဲ့ဝင်များအဖြစ် လုပ်ငန်းအဖွဲ့ဥက္ကဋ္ဌများ ပါဝင် ဖွဲ့စည်းခဲ့ပါသည်။ အလုပ်အမှုဆောင်ကော်မတီ အစည်းအဝေး စုစုပေါင်း (၁၂) ကြိမ် ကျင်းပခဲ့ပြီး လိုအပ်သော ဆုံးဖြတ် ချက်များ၊ ခွင့်ပြုချက်များ၊ သဘောတူ အတည်ပြုချက်များ ချမှတ်ပေးခဲ့ပါသည်။

(ဂ) လုပ်ငန်းအဖွဲ့ (၇)ဖွဲ့ ဖွဲ့စည်းခြင်း-

စီမံချက်ပါ လုပ်ငန်းကြီး (၄) ရပ်နှင့် လုပ်ငန်းငယ် (၂) ရပ်ကို အကောင် အထည်ဖော် ဆောင်ရွက်နိုင်ရန် အောက်ပါ လုပ်ငန်းအဖွဲ့ (၇)ဖွဲ့ကို ဖွဲ့စည်းခဲ့ ပါသည်-

- (၁) ထီးတော် အထွေထွေ ကြံ့ခိုင်ရေးလုပ်ငန်းအဖွဲ့၊
- (၂) ရွှေပြားသင်္ကန်းတော် ကပ်လှူပူဇော်ရေးလုပ်ငန်းအဖွဲ့၊
- (၃) ကြေးပြားသင်္ကန်းတော် ကပ်လှူပူဇော်ရေး လုပ်ငန်းအဖွဲ့၊
- (၄) ရွှေမျက်ပါးလွှာ သင်္ကန်းတော်ကပ်လှူပူဇော်ရေး လုပ်ငန်းအဖွဲ့၊
- (၅) ဘဏ္ဍာရေးအဖွဲ့၊
- (၆) လုံခြုံရေးအဖွဲ့၊
- (၇) ပြန်ကြားရေးအဖွဲ့။

အပိုင်း ၂

လုပ်ငန်းရပ်များ အကောင်အထည်ဖော် ဆောင်ရွက်ခြင်း

၁။ ငြိမ်း စေတီတော် တည်ဆောက်ခြင်းလုပ်ငန်း

ရွှေစင်ရွှေသား ရွှေပြားသင်္ကန်းတော် ကပ်လှူပူဇော်ရေး စီမံချက်အရ လုပ်ငန်းများ စတင် လုပ်ကိုင်နိုင်ရန် စေတီတော်ကြီးအား ခြုံငုံ၍ ငြိမ်း စေတီတော်တည်ဆောက်ခြင်းလုပ်ငန်းကို ၁၃၄၇ ခုနှစ်၊ ဒုတိယဝါဆိုလဆန်း (၁၄) ရက်၊ (၃၁-၇-၈၅) နေ့တွင် စတင်ခဲ့ပါသည်။ ငြိမ်း စေတီတော်

တည်ဆောက်ရေးလုပ်ငန်းများ မစတင်မီ လုပ်ငန်းများ အောင်မြင်စေရန် ရင်ပြင်တော်ရာဟုခေါ်သော ချမ်းသာကြီးတန်ဆောင်းကြီးတွင် ၁၃၄၇ ခုနှစ်၊ ဒုတိယဝါဆိုလဆန်း (၁၂) ရက်မှ (၁၄) ရက်ထိ (၂၉-၇-၀၅)မှ (၃၁-၇-၀၅) အထိ (၃) ရက်တိုင်တိုင် အသံခဲ မဟာပဋ္ဌာန်း ရွှေပတ်ပူဇော်ပွဲကို ကျင်းပခဲ့ပါသည်။

ဝါးငြမ်း စေတီတော် တည်ဆောက်ခြင်းလုပ်ငန်းသည် ၁၃၄၇ ခု ကော်သလင်းလပြည့်ကျော် (၆) ရက် (၅-၁၀-၀၅)နေ့တွင် စေတီတော်ကြီး၏ စိန်ဖူးတော်အား နှိုင်းမိုသည့်အထိ ပြီးစီးခဲ့ရာ ငြမ်းစေတီတော် အောင်မြင်စွာ တည်ဆောက်ပြီးမြောက်ခြင်း အထိမ်းအမှတ်အဖြစ် စိန်ဖူးတော်ထိပ်တွင် ဗဟိုကော်မတီဥက္ကဋ္ဌ သူရဦးမင်းသိမ်း ဦးဆောင်၍ သာသနာ့အောင်လံတော် လွှင့်တင်ခြင်းအခမ်းအနားကို ၁၃၄၇ ခု၊ ကော်သလင်းလဆုတ် (၀) ရက် (၇-၁၀-၀၅)နေ့တွင် စည်ကားသိုက်မြိုက်စွာ ကျင်းပခဲ့ပါသည်။

၂။ ထီးတော်အထွေထွေ ကြံ့ခိုင်ရေးလုပ်ငန်းများ

မင်းတုန်းမင်းတရားကြီး၏ ကောင်းမှုတော်ဖြစ်သော စေတီတော်မြတ်ကြီး၏ ထီးတော်ကြီးသည် ဝါတော်ကားဖြင့် နှစ်ပေါင်း (၁၁၄) နှစ်မျှ ကြာမြင့်ခဲ့ပြီဖြစ်ရာ အခါအားလျော်စွာ ပြုပြင်မွမ်းမံမှုများ ပြုလုပ်ခဲ့သော်လည်း အချို့သောအစိတ်အပိုင်းများမှာ ရာသီဥတုဒဏ်ကြောင့် ပျက်စီးယိုယွင်းပြုပြင် ပြုပြင်မွမ်းမံမှုများပြုလုပ်ရန် လိုအပ်လာပြီဖြစ်သည့်အလျောက် ထီးတော်ကြီးနှင့်တကွ ဆပ်သွားဖူး၊ ဇွန်းဘုံ (၄) ဆင့်၊ ငှက်မြတ်နားတော်၊ စိန်ဖူးတော်များ၏ အခြေအနေ အရပ်ရပ်ကို စစ်ဆေး၍ လိုအပ်သောပြုပြင်မွမ်းမံမှု ကြံ့ခိုင်မှုလုပ်ငန်းများ လုပ်ဆောင်ရန် လည်းကောင်း၊ စေတီတော်ကြီးတွင် တပ်ဆင်ထားသော မိုးကြိုးလွှဲကို စစ်ဆေး၍ လိုအပ်သော ပြုပြင်မွမ်းမံမှုလုပ်ငန်းများ လုပ်ဆောင်ရန်လည်းကောင်း ဂေါပကအဖွဲ့ဝင် ဦးမင်းတင် ဥက္ကဋ္ဌ အဖြစ် ပါဝင်ပြီး ဌာနဆိုင်ရာမှ ကျွမ်းကျင်သူ အင်ဂျင်နီယာပညာရှင်များ၊ မိုးလေဝသနှင့် ဇလဗေဒ ပညာရှင်များ၊ ရန်ကုန်စက်မှုတက္ကသိုလ်မှ ပညာရှင်များနှင့် ယခင် ထီးတော်ကြံ့ခိုင်ရေးလုပ်ငန်းများတွင် ပါဝင်ခဲ့ကြသော အတွေ့အကြုံရှိသော ကျွမ်းကျင်သူစေတနာ ညှဉ်းရှင်များ ပါဝင်သော ထီးတော် အထွေထွေကြံ့ခိုင်ရေးအဖွဲ့နှင့် လုပ်ငန်းရပ်အလိုက် အဖွဲ့ဝင်များဖွဲ့စည်း၍ မိမိတို့ ကျရာကဏ္ဍအလိုက် လုပ်ငန်းများကို လုပ်ဆောင်ခဲ့ကြပါသည်။

ထီးတော် အထွေထွေကြံ့ခိုင်ရေးလုပ်ငန်းများကို ကျွမ်းကျင်သူ စေတနာပညာရှင်များ၏ အကူအညီဖြင့် ၁၃၄၇ ခုနှစ်၊ ကော်သလင်းလပြည့်ကျော် (၉) ရက် (၀-၁၀-၀၅) နေ့တွင် စတင်၍ လုပ်ကိုင်ခဲ့ရာ ထီးတော်ကြီးနှင့် ဆက်ပပ်နေသော စိန်ဖူးတော်၊ ငှက်မြတ်နားတော်၊ ဇွန်းဘုံ၊ ပန်လည်ဘိုင်မှစ၍ ဆိုင်းကြိုးများ၊ ထောက်တိုင်များ၊ ကြေးစလင်း စသည့် အစိတ်အပိုင်းများကို လိုအပ်သော ပြုပြင်မွမ်းမံမှုလုပ်ငန်းများ မဆောင်ရွက်မီ စစ်ဆေးခြင်း၊ ဓာတ်ပုံရိုက်မှတ်တမ်းတင်ခြင်း၊ ဗို့ဒီယိုရိုက်ခြင်း ပြုလုပ်ကြပါသည်။ ပြုပြင်မွမ်းမံရာမည့် လုပ်ငန်းကို ပညာရှင်များ ညှိနှိုင်းကြပြီးနောက် လုပ်ငန်းများကို ဆောင်ရွက်ခဲ့ကြပါသည်။ လုပ်ငန်းဆောင်ရွက်ချက် အသေးစိတ်ကို သက်ဆိုင်ရာအဖွဲ့၏ အစီရင်ခံစာတွင် အပြည့်အစုံ ဖော်ပြထားပါသည်။ ထီးတော်ကြံ့ခိုင်ရေး

၆ ကျပ် သိန်း ၃၂၀ ကျော် ရွှေစင် ရွှေသား ရွှေပြားကပ်လှူရေးဆိုင်ရာ

အဖွဲ့၏ လုပ်ငန်းငယ်တစ်ရပ်ဖြစ်သော မိုးကြိုးလွှဲ စစ်ဆေးပြုပြင်ရေးလုပ်ငန်းကို လျှပ်စစ်အင်ဂျင်နီယာ ပညာရှင်များ၊ မိုးလေဝသ ကျွမ်းကျင်သူပညာရှင်များ ပါဝင်သော အဖွဲ့က လိုအပ်သော စမ်းသပ် စစ်ဆေးပြုပြင်မှုများကို အချိန်ယူ၍ စေ့စပ်သေချာစွာ ပြုလုပ်ပေးခဲ့ကြပါသည်။

ထီးတော်အထွေထွေ ကြံ့ခိုင်ရေးလုပ်ငန်းအားလုံး ၁၃၄၇ ခုနှစ်၊ နတ်တော်လဆန်း (၇) ရက် (၁၉-၁၂-၀၅) နေ့တွင် အောင်မြင်စွာ ပြီးစီးခဲ့ပါသည်။

၃။ ရွှေပြားသင်္ကန်းတော် ကပ်လှူပူဇော်ရေးလုပ်ငန်းများ

ရွှေပြားသင်္ကန်းတော် ကပ်လှူရေးလုပ်ငန်းအဖွဲ့တွင် ဂေါပကအဖွဲ့ဝင် ဦးညွန့်ရီ ဥက္ကဋ္ဌအဖြစ် ဆောင်ရွက်၍ ဘာသာရေးအသင်းအဖွဲ့များမှ လုပ်ငန်းအတွေ့အကြုံရှိသော ကျွမ်းကျင်သူ စေတနာ ပညာရှင်များအဖွဲ့က အဖွဲ့ဝင်အဖြစ်ပါဝင်၍ လုပ်ငန်း (၂) ရပ် ပိုင်းခြားဆောင်ရွက်ခဲ့ပါသည်။ ယင်းလုပ်ငန်း (၂) ရပ်အနက် ပထမပိုင်းလုပ်ငန်းမှာ စေတီတော်ကြီးတွင် ယခင် ကပ်လှူထားပြီး ဖြစ်သော ရွှေပြားသင်္ကန်းတော်ပျားအနက်မှ ပျက်စီးယိုယွင်းလာသည်များကို ပြုပြင်အစားထိုး ကပ်လှူခြင်း ဖြစ်ပါသည်။

ယခင်နှစ်ပေါင်း (၀၅) နှစ်ကျော် (၁၀၉၉-၁၉၀၀) နှစ်က အစပြု၍ စေတီတော်ကြီးအား ကပ်လှူခဲ့သော ရွှေပြားသင်္ကန်းတော်များသည် အခါအားလျော်စွာ ပြုပြင်မွမ်းမံ တင်လှူမှုများ ပြုလုပ်ခဲ့သော်လည်း သဘာဝ ဖာသီဥတုဘေးဒဏ်နှင့် ကျေးငှက်တို့၏ ထိုးဆိတ်ဖျက်ဆီးမှုကြောင့် အချို့သောနေရာများတွင် ရွှေပြားများ ပျက်စီးနေခြင်း၊ ရွှေရောင်များ မွေးမှိန်နေခြင်းနှင့် အချို့ နေရာများတွင် လျှာလှမှုများ ဖြစ်ပေါ်လျက်ရှိခြင်းကြောင့် ပျက်စီးယိုယွင်းနေသော မူလ ရွှေပြား ကပ်ပြီး နေရာများတွင် လိုအပ်သော ပြုပြင်မွမ်းမံခြင်းနှင့် အစားထိုးကပ်လှူခြင်းများ ပြုလုပ်ခဲ့ ပါသည်။

ဒုတိယပိုင်းလုပ်ငန်းမှာ စေတီတော်ကြီး၏ ရင်စည်းတော်တွင် ရွှေပြားသစ်များ တိုးချဲ့ ကပ်လှူခြင်း ဖြစ်ပါသည်။ ယခုအချိန် ကပ်လှူခဲ့သော ရွှေပြားသင်္ကန်းတော် စုစုပေါင်းမှာ (၂၅၆၂) ပြား ဖြစ်ပြီး အသားတင်ကပ်လှူပူဇော်သော ရွှေစင်အလေးချိန်မှာ (၆၀၆၂ ကျပ် ၁၂ ပဲ ၂၅ ရွှေး) ဖြစ်၍ ဂေါပကအဖွဲ့၏ သတ်မှတ်နှုန်း ၁ ကျပ်သား ၄၅၀၀ ကျပ်နှုန်းဖြင့် တန်ဖိုးငွေကျပ် (၂၇၃) သိန်း ဖြစ်ပါသည်။

ရွှေပြားသင်္ကန်းတော်များ၏ ဆက်ကပ်လှူဒါန်း ပူဇော်ပွဲ အခမ်းအနားကို ၁၃၄၇ ခုနှစ်၊ တပို့တွဲလပြည့်ကျော် (၁၃) ရက်မှ တပေါင်းလဆန်း (၁၁) ရက် (၉-၃-၀၆)မှ (၂၁-၃-၀၆) အထိ (၁၃) ရက်တိုင်တိုင် ကျင်းပခဲ့ရာ ပြည်ထဲရေးနှင့် သာသနာရေး ဝန်ကြီးဌာန ဝန်ကြီး ဦးမင်းဂေါင်နှင့် ဒုတိယဝန်ကြီး ဦးကြည်ညွန့်တို့ကိုယ်တိုင် ပါဝင်၍ ကုသိုလ်ယူ တင်လှူခဲ့ကြပါ သည်။ ရွှေပြားသင်္ကန်းတော်များ ဆက်ကပ်လှူခြင်း မပြုမီ ၁၃၄၇-ခု၊ တပို့တွဲလပြည့်ကျော် (၁၂)ရက် နေ့တွင် ရွှေပြားသင်္ကန်းတော်ပျားကို ကရဝိက်သာဉ် (၃)စင်းဖြင့် ဘာသာရေးအသင်း အဖွဲ့များမှ မော်တော်ယာဉ်အစီးပေါင်း (၁၁၀) ကျော် ခြံရံလျက် ရန်ကုန်မြို့တွင်း ဈေးကြီး (၁၇)ဈေးနှင့် အခြားအရပ်များသို့ လှည့်ပည် အပူဇော်ခံခဲ့ပါသည်။

၄။ ကြေးပြားသင်္ကန်းတော် ကပ်လှူပူဇော်ရေးလုပ်ငန်း

ကြေးပြားသင်္ကန်းတော် ကပ်လှူပူဇော်ရေးလုပ်ငန်းအဖွဲ့တွင် ဥက္ကဋ္ဌအဖြစ် ဂေါပကအဖွဲ့ဝင် ဦးဇေယျက ဆောင်ရွက်ပြီး ဘာသာရေးအသင်းအဖွဲ့များမှ စေတနာ့ ပညာရှင်များ ပါဝင်ဖွဲ့စည်း ခဲ့ပါသည်။ ကြေးပြားသင်္ကန်းတော် ကပ်လှူပူဇော်ရေးလုပ်ငန်းသည် စေတီတော်ကြီးတွင် ရွှေပြား သင်္ကန်းတော်များ ကပ်လှူနိုင်ရန် အောက်ခံ ကြေးဘောင်များခွေခြင်း၊ ကြေးနီပြားကပ်ခြင်း လုပ်ငန်းဖြစ်၍ ယင်းလုပ်ငန်းကို လုပ်ငန်းရှင်များထံမှ လုပ်ငန်းတင်ဒါများ ခေါ်ယူပြီး (ပစ္စည်းဖိုး + လက်ခ) ပုတ်ပြတ်နှုန်းဖြင့် ဆောင်ရွက်ခဲ့ပါသည်။

ကြေးပြားသင်္ကန်းတော် ကပ်လှူပူဇော်ရေး လုပ်ငန်းတွင် စေတီတော်ကြီး၏ သပိတ်မှောက်၊ ပန်းဆွဲတော် (၁၆) ခုနှင့် ရင်စည်းတော်များတွင် ၁-လက်မဗျက်၊ ၃ လက်မထူရှိ ကြေးဘောင်များ ခွေခြင်း၊ ထိုးဘောင်ပေါ်တွင် ၂၀-ဂီတီအထူရှိ ကြေးနီပြားများကို ကြေးဝက်အူများဖြင့် တပ်ဆင် ခြင်းဖြစ်၍ တစ်ပေပတ်လည်တွင် ကြေးဝက်အူအလုံး (၂၀) တပ်ဆင်ပေးခဲ့ပါသည်။

စေတီတော်ကြီးပေါ်တွင် ကြေးပြားသင်္ကန်းတော် ကပ်လှူခဲ့သည့် ဧရိယာစုစုပေါင်းမှာ ၈၀၁၆.၂၃၇ စတုရန်းပေဖြစ်၍ စုစုပေါင်းငွေ ၆၅၁၈၂၇° တန်ဖိုးရှိ ကြေးဘောင် ကြေးပြား များကို တပ်ဆင် ကပ်လှူခဲ့ပါသည်။ ကြေးပြားသင်္ကန်းတော် ကပ်လှူရေးလုပ်ငန်း ဆောင်ရွက်ရာတွင် စေတီတော်သပိတ်မှောက် စနေထောင့်နှင့် ကြာသပတေးထောင့်ကြားရှိ ပန်းဆွဲတော်နံပါတ် (၆) အား မူလပုံစံအတိုင်း စေတီတော်ကြီးပေါ်တွင် ပလတ်စတာသွန်းလောင်း ပုံစံရယူပြီး ယင်း ပန်းဆွဲတော်ပုံကို အများပြည်သူများ လေ့လာကြည့်ညှိနိုင်ရန် ရင်ပြင်တော် ပြတိုက်ဟောင်း တန်ဆောင်းတွင် ပြသထားပါသည်။

ကြေးပြားသင်္ကန်းတော် ကပ်လှူပူဇော်ရေး လုပ်ငန်းကို ၁၃၄၇ ခုနှစ်၊ ဒုတိယဝါဆိုလဆန်း (၁၀) ရက်၊ (၂၇-၇-၈၅) နေ့တွင် စတင်ခဲ့ပြီး တန်ဆောင်မုန်း လပြည့်ကျော် (၁) ရက်၊ (၂၈-၁၁-၈၅) နေ့တွင် လုပ်ငန်းများ အားလုံး ပြီးစီးခဲ့ပါသည်။

၅။ ရွှေမျက်ပါးလွှာသင်္ကန်းတော် ကပ်လှူပူဇော်ရေး လုပ်ငန်းများ

ရွှေမျက်ပါးလွှာ သင်္ကန်းတော် ကပ်လှူပူဇော်ရေး လုပ်ငန်းအဖွဲ့တွင် ဂေါပကအဖွဲ့ဝင် ဦးခင်မောင်လေး ဥက္ကဋ္ဌအဖြစ် ဆောင်ရွက်ပြီး ဘာသာရေးအသင်းအဖွဲ့မှ စေတနာ့ရှင်များပါဝင် ပါသည်။ ယင်းလုပ်ငန်းကို စီမံချက်ရေးဆွဲ၍ ၁၃၄၇ ခုနှစ်၊ ဒုတိယဝါဆိုလဆန်း (၆) ရက် (၂၃-၇-၈၅) နေ့တွင် လုပ်ငန်းများ စတင်ခဲ့ပါသည်။ ငြိမ်းစေတီတော်တည်ဆောက်ရန် ဝါးများ၊ ကျူဖျာများကို မြောက်ဘက်စောင်းတန်း အောက်ခြေမှ စေတီတော်ကြီးပေါ်ထိ ဘာသာရေး အသင်းအဖွဲ့များ ဘုရားဖူးစေတနာရှင်များ၏ လှူအားဒါနဖြင့် သယ်ယူခြင်း လုပ်ငန်းများကို လည်းကောင်း၊ ငြိမ်းစေတီ မတည်ဆောက်မီ ရင်ပြင်တော် ရာဟုထောင့် ချမ်းသာကြီးတန်ဆောင်း ကြီးတွင် အသံမစဲ မဟာပဋ္ဌာန်းရွတ်ဖတ်ပူဇော်ပွဲကို လည်းကောင်း ပြုလုပ်ခဲ့ပါသည်။ ၎င်းပြင် ကြေးပြားသင်္ကန်းတော်များ ကပ်လှူမည့်စေတီတော်ကြီး၏ သပိတ်မှောက် ပန်းဆွဲတော်များနှင့်

ခါးစည်းတော် နေရာများတွင် သရိုးဖတ်များ ခွာယူခြင်း၊ သရိုးဖတ်ခွာရာတွင် ရွှေများ လေလွင့်မှု မရှိစေရန် ရွှေများချွတ်ယူပြီး သိုလှောင်ရုံသို့ စနစ်တကျအပ်နှံခြင်း လုပ်ငန်းများကို လည်းကောင်း ဆောင်ရွက်ခဲ့ပါသည်။

ရွှေမျက်ပါးလွှာ ကပ်လှူရေး လုပ်ငန်းများ ဆောင်ရွက်နိုင်ရန် သစ်စေးသုတ်ခြင်း လုပ်ငန်း ကို ၁၃၄၇ ခုနှစ်၊ ပြာသိုလဆန်း (၉) ရက် (၁၉-၁-၈၆) နေ့တွင် စတင်ခဲ့ပြီး ၁၃၄၈ ခုနှစ်၊ တန်ခူးလပြည့်ကျော် (၄) ရက် (၂၀-၄-၈၆) နေ့တွင် လုပ်ငန်းပြီးစီးခဲ့ပါသည်။ သစ်စေးသုတ်ခြင်း လုပ်ငန်း စတင်ဆောင်ရွက်နိုင်ရန် အထက်ပိုင်းရှိ အခြားလုပ်ငန်းကြီးများဖြစ်သော ထီးတော် ကြံ့ခိုင်ရေးလုပ်ငန်းနှင့် ကြေးပြားသင်္ကန်းတော် လုပ်ငန်းများ ပြီးစီးသည်အထိ အချိန်စောင့် ဆိုင်းပြီးမှ လုပ်ငန်းများစတင်နိုင်သဖြင့် လုပ်ငန်းဆောင်ရွက်ချိန် နောက်ကျခဲ့ပါသည်။ သစ်စေး သုတ်ခြင်း လုပ်ငန်းဆောင်ရွက်နိုင်သည်နှင့် ၁၃၄၇ ခုနှစ်၊ တပို့တွဲလဆန်း (၁၁) ရက် (၂၀-၂-၈၆) ရက်နေ့တွင် ရွှေချလုပ်သားများဖြင့် ရွှေမျက်ပါးလွှာ ကပ်လှူရေးလုပ်ငန်းကို စတင်ခဲ့ပါသည်။ စေတီတော်ကြီး၏ ပန်းဆွဲတော်၊ သပိတ်မှောက်နှင့် ခေါင်းလောင်းပုံအထိ ရွှေမျက်ပါးလွှာ ကပ်လှူခြင်း လုပ်ငန်းကို ၁၃၄၈ ခုနှစ်၊ တပေါင်းလဆန်း (၁) ရက် (၁၁-၂-၈၆) နေ့တွင် အပြီး ဆောင်ရွက်နိုင်ခဲ့သည်။ ဆက်လက်၍ ကြေးဝန်း (၅) ခွေနှင့် ရှစ်မြှောင်ပုံပစ္စယာများ၊ အောက်ပစ္စယာ ခိုနန်းချိုးနှင့် ဘားများကို ရွှေမျက်ပါးလွှာများ ကပ်လှူခဲ့ရာ ၁၃၄၈ ခုနှစ်၊ ကဆုန်လဆန်း (၇) ရက် (၁၅-၅-၈၆) နေ့တွင် လုပ်ငန်းကြီးတစ်ရပ်လုံး အောင်မြင်စွာ ပြီးစီး ခဲ့ပါသည်။ ရွှေမျက်ပါးလွှာ သင်္ကန်းတော် ကပ်လှူရေးလုပ်ငန်းတွင် ရွှေဆိုင်း ရာဆိုင်း စုစုပေါင်း (၃၇၂၄၇) ဆိုင်း အသုံးပြုခဲ့ပြီး တန်ဖိုးအားဖြင့် ရာဆိုင်းတစ်ဆိုင်လျှင် ၃၂၆°/နှုန်းဖြင့် စုစုပေါင်း ကျပ်ငွေ (၁၂၁) သိန်းကျော် ဖြစ်ပါသည်။

ရွှေမျက်ပါးလွှာ ကပ်လှူရေးလုပ်ငန်းသည် အခြားလုပ်ငန်းကြီးများ ပြီးစီးမှုကို စောင့်ဆိုင်း ပြီးမှ စတင်ဆောင်ရွက်ခဲ့ရသည့်အလျောက် အချိန်နှောင်းပြီး ဆောင်ရွက်ခဲ့ရသည့် အခြေအနေ ရှိခဲ့ပါသည်။ သို့ဖြစ်၍ လုပ်ငန်းများကို မိုးမကုမီ အပြီး ဆောင်ရွက်နိုင်ရန် အချိန်လျှင် အခက်အခဲ အမျိုးမျိုးကြားမှ ကြိုးစားပြီး တတ်နိုင်သရွေ့ အကောင်းဆုံး အနေအထားဖြစ်အောင် ကြိုးပမ်း လုပ်ဆောင်ခဲ့ကြပါသည်။

ရွှေမျက်ပါးလွှာ သင်္ကန်းတော် ကပ်လှူရေး လုပ်ငန်း၏ လုပ်ငန်းငယ်တစ်ရပ် ဖြစ်သော အောက်ပစ္စယာ စေတီရံ(၁၉)ဆူအား ရွှေမျက်ပါးလွှာသင်္ကန်းတော် ကပ်လှူရေးလုပ်ငန်းမှ မိုးရာသီ ကျရောက်လာသဖြင့် ဆက်လက်မဆောင်ရွက်နိုင်ဘဲ ရှိခဲ့ပါသည်။ ယင်းလုပ်ငန်းကို မိုးရာသီကုန်ဆုံးချိန် ဖြစ်သော ၁၃၄၈ ခုနှစ်၊ သီတင်းကျွတ် တန်ဆောင်မုန်းလများတွင်မှ ဆက်လက်ဆောင်ရွက်ရန် စီစဉ်ထားပါသည်။ *

၆။ ဘဏ္ဍာရေးအဖွဲ့ လုပ်ငန်းများ

ဘဏ္ဍာရေးအဖွဲ့တွင် ဂေါပကအဖွဲ့ဝင် ဦးညွန့်ရီက ဥက္ကဋ္ဌအဖြစ် ဆောင်ရွက်၍ ဘာသာရေး အသင်းအဖွဲ့များမှ စေတနာရှင်များ အဖွဲ့ဝင်များအဖြစ် ပါဝင်ဆောင်ရွက်ကြပါသည်။ ဘဏ္ဍာရေး

* ယင်း လုပ်ငန်းများကို ၁၉၈၇-ခုနှစ်အတွင်း ပြီးစီးအောင် ဆောင်ရွက်ပြီး ဖြစ်ပါသည်။

အဖွဲ့သည် လုပ်ငန်းကြီး၏ စီမံချက်နှင့်အညီ လက်ရှိ ရွှေသင်္ကန်းတော်ဆိုင်ရာ ဘဏ္ဍာတော်ငွေများ၊ အလှူတော်ကောက်ခံရငွေများ၊ ရွှေသားရွှေပြား စာရင်းများ စသည်ဖြင့် ရွှေစင်ရွှေသား ရွှေပြား သင်္ကန်းတော် ကပ်လှူပူဇော်ရေးဆိုင်ရာ အလှူတော်ဝင်ငွေအရပ်ရပ်ကို လည်းကောင်း၊ ဗဟိုကော်မတီ အလုပ်အမှုဆောင်ကော်မတီနှင့် လုပ်ငန်းအဖွဲ့အလိုက် အသုံးစရိတ်ငွေ လျာထားချက်များအတိုင်း စိစစ်ခွင့်ပြုခြင်းများကို ဆောင်ရွက်ခဲ့ပါသည်။ ဝင်ငွေနှင့် အသုံးစရိတ်စာရင်းများကို သက်ဆိုင်ရာ လုပ်ငန်းအဖွဲ့၏ အစီရင်ခံစာ အသေးစိတ်တွင် လေ့လာဖတ်ရှုနိုင်ပါသည်။ ရွှေစင်ရွှေသား ရွှေပြား သင်္ကန်းတော် ကပ်လှူပူဇော်ရေးလုပ်ငန်းကြီး၏ အသေးစိတ်စာရင်းများကို အစိုးရမှတ်ပုံတင် စာရင်းကိုင် စာရင်းစစ်အဖွဲ့ဖြင့် စစ်ဆေးခဲ့ရာ စာရင်းစစ်အစီရင်ခံစာကောက်နုတ်ချက်ကို လေ့လာ နိုင်ရန် ပူးတွဲ ဖော်ပြထားပါသည်။

၇။ လုံခြုံရေးနှင့် မီးဘေးကာကွယ်ရေးအဖွဲ့ လုပ်ငန်းများ

ရွှေသင်္ကန်းတော် ကပ်လှူပူဇော်ရေးစီမံချက်ပါ လုပ်ငန်းများကို အကောင်အထည်ဖော် ဆောင်ရွက်ရာတွင် စီမံချက်အချိန်ကာလအတွင်း နာယကအဖွဲ့ဝင်၊ ဂေါပကအဖွဲ့ဝင်များမှအစ မြောက်မြားစွာသော လေ့လာသူပုဂ္ဂိုလ်ကြီးများ၊ လုပ်ငန်းပညာရှင်များ၊ ကျွမ်းကျင်သူများ၊ ဘာသာရေးအသင်းအဖွဲ့မှ တာဝန်ကျသူများ၊ လုံခြုံရေးတာဝန်ကျများ လုပ်သားများသည် လုပ်ငန်းများ ဆောင်ရွက်ချိန်တွင် စေတီတော်မြတ်ကြီး၏ အဖိုးအနုတ္တထိုက်တန်လှသော ကျောက်မျက် ရတနာ၊ ရွှေငွေပစ္စည်း ဘဏ္ဍာများနှင့် နေ့စဉ် ထိတွေ့ လှုပ်ရှား ဆောင်ရွက်ကြရာ လုံခြုံရေးကဏ္ဍ သည် များစွာအရေးပါသည့်အလျောက် လုပ်ငန်းဆိုင်ရာ လုံခြုံရေးစီမံချက်ရေးဆွဲခြင်း၊ စေတီတော် ကြီးအား ဝါးငြမ်းသင်္ကန်းတော် တပ်ဆင်ထားပြီး ရွှေမျက်ပါးလွှာသင်္ကန်းများ ကပ်လှူနေချိန်တွင် ဝါးများ၊ ကျူဖျာများ၊ ဝါဂွမ်း၊ သစ်စေး၊ အုန်းဆုံကြိုးစသည့် မီးလောင်လွယ်သော လောင်စာ ပစ္စည်းများကို ပူပြင်းသော နေရာသို့မဟုတ် မီးဘေးအန္တရာယ် မကျရောက်စေရေးအတွက် အထူး တင်းကြပ်သော မီးဘေးကာကွယ်ရေး အစီအစဉ်များ ရေးဆွဲချမှတ်ခြင်းများကို လုံခြုံရေးနှင့် မီးဘေးကာကွယ်ရေးအဖွဲ့မှ လုပ်ဆောင်ခဲ့ပါသည်။ စီမံချက်စတင်ချိန်တွင် ဂေါပကအဖွဲ့ဝင် ဦးကြိုင်က လုံခြုံရေးအဖွဲ့ဥက္ကဋ္ဌအဖြစ် ဆောင်ရွက်ခဲ့ပြီး နောက်ပိုင်းတွင် ဂေါပကအဖွဲ့ဝင် ဦးမောင်မောင်ညွန့်က လုံခြုံရေးအဖွဲ့ ဥက္ကဋ္ဌတာဝန်ကို ဆက်လက်ဆောင်ရွက်ခဲ့ပါသည်။

လုံခြုံရေးဆိုင်ရာ တင်းကြပ်သောစည်းကမ်းများ ချမှတ်၍ စိစစ်ဆောင်ရွက်ခြင်း၊ လုပ်ငန်း စီမံချက်များ သီးသန့်ချမှတ်ဆောင်ရွက်ခြင်းများကြောင့် မသမာမှုများမှာ ပြောပလောက်အောင် မဖြစ်ပေါ်ခဲ့ပါ။ ရာသီဥတုဒဏ်၊ ကျေးငှက်တို့၏ ဖျက်ဆီးမှုဒဏ်များကြောင့် ကွာကျခဲ့သော ရွှေပြား အစအနုများကို လုံခြုံရေးအဖွဲ့ဝင်များက စနစ်တကျ ကောက်ယူစုဆောင်းပြီး အပ်နှံခဲ့ရာ စုစုပေါင်း ရွှေအလေးချိန် ၅၃၇ ကျပ်၊ ၇ ပဲ၊ ၆ ရွှေး ဖြစ်ပါသည်။

လုံခြုံရေးလုပ်ငန်းတွင် လုံခြုံရေးနှင့် မီးဘေးကာကွယ်ရေးအဖွဲ့ဝင်များအပြင် ရွှေတိဂုံ စေတီတော် လုံခြုံရေးဝန်ထမ်းများ၊ အရန်မီးသတ်တပ်ဖွဲ့ဝင်များအပါအဝင် ပြည်ထဲရေးနှင့် သာသနာရေးဝန်ကြီးဌာန ဝန်ကြီး ဦးမင်းဂေါင်၏ ညွှန်ကြားကူညီပံ့ပိုးချက်အရ ရန်ကုန်တိုင်း

၁၀ ကျပ် သိန်း ၃၂၀ ကျော် ရွှေစင် ရွှေသား ရွှေပြားကပ်လှူရေးဆိုင်ရာ

ပြည်သူ့ရဲတပ်ဖွဲ့ဝင် (၁၆၀) ကျော်တို့၏ အနီးကပ် ကူညီစောင့်ရှောက်မှုများဖြင့် (၂၄) နာရီ မပြတ် စောင့်ကြပ်ထိန်းသိမ်းခဲ့ရာ လုပ်ငန်းကြီးတစ်ရပ်လုံး ဘေးမသိရန်မခ အောင်မြင်ချောမွေ့စွာ ပြီးစီးခဲ့ပါသည်။

ဂ။ ပြန်ကြားရေးအဖွဲ့ လုပ်ငန်းများ

ရွှေစင် ရွှေသား ရွှေပြားသင်္ကန်းတော် ကပ်လှူပူဇော်ရေးလုပ်ငန်းများ ဆောင်ရွက်ရာတွင် အများပြည်သူ အလှူရှင်များ သိရှိကြရန် စေတနာသဒ္ဓါတရား ထက်သန်ပွားများနိုင်ကြစေရန် လုပ်ငန်းဆောင်ရွက်မှု အခြေအနေအရပ်ရပ် သတင်းကို ဖြန့်ချိပြန်ကြားရေးလုပ်ငန်းများ လုပ်ဆောင် ရန် ဂေါပကအဖွဲ့ဝင် ဦးခင်မောင်ကျော် ဥက္ကဋ္ဌအဖြစ် ဆောင်ရွက်သော ပြန်ကြားရေးအဖွဲ့ကို ဖွဲ့စည်းခဲ့ပါသည်။

ပြန်ကြားရေးအဖွဲ့သည် ရွှေသင်္ကန်းတော်ကပ်လှူခြင်း လုပ်ငန်းကို ပြည်သူများသိရှိ၍ သဒ္ဓါ တရား တိုးပွားပြီး သောင်းသောင်းဖြဖြ ကုသိုလ်တော်များပါဝင်နိုင်ကြစေရန် ရည်ရွယ်၍ ပျံ့တားများ စိုက်ထူခြင်း၊ လက်ကမ်းကြော်ငြာများ ဝေငှခြင်း၊ သတင်းစာများနှင့် မြန်မာ့အသံတို့တွင် သတင်း အဖြစ် ထည့်သွင်းဖော်ပြခြင်း၊ သတင်းစာများတွင် ကြော်ငြာခြင်းများ ပြုလုပ်ခဲ့ပါသည်။ ထို့ပြင် အလှူတော်လုပ်ငန်းကြီးနှင့်ပတ်သက်၍ လုပ်ငန်းများအဆင့်ဆင့် အကောင်အထည်ဖော် ဆောင်ရွက်မှု မှတ်တမ်းများနှင့် လှည့်လည်ပူဇော်ပွဲ အခမ်းအနားများကို သမိုင်းတင် ထားရှိနိုင်ရန်အတွက် နိုင်ငံတော် ရုပ်ရှင်သံကြားအဖွဲ့၊ မော်ကွန်းရုပ်ရှင်နှင့် ဗွီဒီယိုများ၊ မှတ်တမ်းဓာတ်ပုံများ ရိုက်ကူး မှတ်တမ်းတင်ခြင်း၊ သမိုင်းများ ရေးသားပြုစုခြင်းများကို ပြုလုပ်ခဲ့ပါသည်။ တင်လှူမည့် ရွှေစင် ရွှေသား ရွှေပြားသင်္ကန်းတော်များကို ရန်ကုန်မြို့တော်အနွှံ့ ဈေးကြီး (၁၇) ဈေးသို့ ရောက်ရှိအောင် မော်တော်ကားများဖြင့် ပင့်ဆောင်အပူဇော်ခံခဲ့ပါသည်။ ဤသို့ မြို့တော်အား လှည့်လည်၍ အပူဇော် ခံသည်မှာသည်း ဂေါပကအဖွဲ့သမိုင်းတွင် မှတ်တမ်းတင်လောက်သော ဆောင်ရွက်ချက်တစ်ရပ် ဖြစ်ပါသည်။

အပိုင်း ၃

ပစ္စည်းဘဏ္ဍာတော်များ တင်လှူခြင်း

ထီးတော်အား အထွေထွေကြံ့ခိုင်ရေးလုပ်ငန်းများ ဆောင်ရွက်ရာတွင် လုပ်ငန်းသဘောအရ ယာယီဖယ်ရှားထားရမည့်ပစ္စည်းဘဏ္ဍာတော်များနှင့် ကြေးဆန်ခါတွင် တင်ရှိနေသောပစ္စည်းဘဏ္ဍာ တော်များကို ပစ္စည်းဘဏ္ဍာတော် သိမ်းဆည်းရေးအဖွဲ့မှ စနစ်တကျသိမ်းဆည်း၍ အိတ်များအတွင်း ထည့်သွင်းချည်နှောင်ပိတ်ကာ အလှည့်ကျဂေါပကအဖွဲ့သို့ အပ်နှံရပါသည်။ ယင်း ပစ္စည်းဘဏ္ဍာတော် ထည့်ထားသော အိတ်များကို ချိတ်တံဆိပ်ခတ်နှိပ်ကာ မီးခံသေတ္တာများတွင် ထည့်သွင်းသိမ်းဆည်း

ထားပါသည်။ ထီးတော်မှ ယာယီသိမ်းဆည်းခဲ့သော ပစ္စည်းဘဏ္ဍာတော်များနှင့်တကွ ဂေါပက အဖွဲ့ရုံး မီးအာမခံသတ္တိအမှတ် (၅) အတွင်း ဂေါပကအဆက်ဆက် သိမ်းဆည်းထားခဲ့သော အများပြည်သူတို့ လှူဒါန်းခဲ့သည့် ပစ္စည်းဘဏ္ဍာတော်များကို ငွေကြုတ် (၂) ခုဖြင့် ထည့်၍ ပြည်ထဲရေးနှင့် သာသနာရေးဝန်ကြီးဌာန ဒုတိယဝန်ကြီး ဦးကြည်ညွန့်၊ ဂေါပကအဖွဲ့ဝင် ဦးဝမ်းတင်နှင့် ဦးခင်မောင်ကျော်တို့နှင့်အတူ ၁၃၄၇ ခုနှစ်၊ နတ်တော်လဆန်း (၁၃) ရက် (၂၅-၁၂-၈၅)နေ့ နံနက်တွင် စေတီတော်ကြီး၏ ထီးတော်ပေါ်သို့ အခမ်းအနားဖြင့် တင်လှူခဲ့ ပါသည်။ ယင်း ပစ္စည်းဘဏ္ဍာတော်များ တင်လှူခြင်းကိစ္စကို ထီးတော် အထွေထွေကြံ့ခိုင်ရေး အဖွဲ့၏ အစီရင်ခံစာတွင် အသေးစိတ် ဖော်ပြထားပါသည်။

လုပ်ငန်းများ အောင်မြင်စွာပြီးစီးကြောင်း သြဝါဒါစရိယ ဆရာတော်များထံ လျှောက်ထားခြင်း

ရွှေတိဂုံစေတီတော်မြတ်ကြီးအား ကျပ် သိန်း (၄၂၀) ကျော် ရွှေစင်ရွှေသား ရွှေပြား သင်္ကန်းတော် ကပ်လှူပူဇော်ရေး စီမံချက်လုပ်ငန်းရပ်များ အောင်မြင်စွာ ဆောင်ရွက်ပြီးစီးခဲ့ ခြင်းနှင့် စပ်လျဉ်း၍ ဂေါပကအဖွဲ့သည် ၁၃၄၈-ခုနှစ်၊ ဝါဆိုလဆန်း (၁၄) ရက်၊ (၂၀-၇-၈၆) နေ့တွင် ကျင်းပသော သြဝါဒခံယူပွဲ၌ ရွှေတိဂုံစေတီတော် သြဝါဒါစရိယ ဆရာတော်ကြီးများထံ လျှောက်ထားတင်ပြခဲ့ပါသည်။ ယင်း သြဝါဒခံယူပွဲသို့ ပြည်ထဲရေးနှင့် သာသနာရေးဝန်ကြီးဌာန ဒုတိယဝန်ကြီး ဦးကြည်ညွန့် တက်ရောက်ခဲ့ပါသည်။ လုပ်ငန်းအဖွဲ့ ဥက္ကဋ္ဌများက အဖွဲ့အလိုက် လုပ်ငန်းဆောင်ရွက်ပြီးစီးမှု အခြေအနေအကျဉ်းချုပ်ကို သြဝါဒါ စရိယ ဆရာတော်များထံ တင်ပြလျှောက်ထားခဲ့ကြပါသည်။ ဆရာတော်အရှင်မြတ်များ အနေဖြင့် လုပ်ငန်းအောင်မြင်စွာ ပြီးစီးမှုအတွက် မေတ္တာဖြင့် သြဝါဒ ချီးမြှင့်တော်မူခဲ့ကြပါသည်။

သတင်းစာနှင့် မဂ္ဂဇင်းတိုက်များသို့ ရှင်းလင်းတင်ပြခြင်း

ဂေါပကအဖွဲ့သည် ၁၃၄၈ ခု၊ ဝါခေါင်လဆန်း (၁၀)ရက် (၁၅-၈-၈၆) နေ့တွင် ရန်ကုန် မြို့ပေါ်ရှိ သတင်းစာတိုက်အသီးသီးမှ တာဝန်ရှိပုဂ္ဂိုလ်များကို ဖိတ်ကြားပြီး ကျပ်သိန်း (၃၂၀) ကျော် ရွှေစင်ရွှေသား ရွှေပြားသင်္ကန်းတော် ကပ်လှူပူဇော်ရေးလုပ်ငန်းကြီး အောင်မြင်စွာ ဆောင် ရွက်ပြီးစီးမှု အခြေအနေများကို ရှင်းလင်းတင်ပြခဲ့ရာ သတင်းစာများအနေဖြင့် အများပြည်သူ စေတနာရှင်များ သိရှိနိုင်ရန် သတင်းအနေဖြင့် ကျယ်ကျယ်ပြန့်ပြန့် ဖော်ပြခဲ့ကြပါသည်။

ရေစက်သွန်းချ အောင်ပွဲယင် မင်္ဂလာ အခမ်းအနား ကျင်းပခြင်း

ရွှေတိဂုံစေတီတော်မြတ်ကြီးအား ကျပ်သိန်း (၃၂၀) ကျော် ရွှေစင် ရွှေသား ရွှေပြားသင်္ကန်း တော် ကပ်လှူပူဇော်ခြင်းနှင့် ဝေယျာဝစ္စကုသိုလ်တော်များ ဆောင်ရွက်ခဲ့ခြင်းအတွက် ရွှေတိဂုံ စေတီတော် ဂေါပကအဖွဲ့သည် ရွှေပြားသင်္ကန်းကုသိုလ်ရှင်များ၊ ဝေယျာဝစ္စကုသိုလ်ရှင်များ၊ လုပ်သားပြည်သူအပေါင်းတို့နှင့်တကွ သြဝါဒါစရိယဆရာတော်ကြီးများထံတွင် ရေစက်သွန်းချ

အမျှပေးဝေသည့် အောင်ပွဲယင်မင်္ဂလာအခမ်းအနားကို ၁၃၄၈ ခု၊ ဝါခေါင်လပြည့် (မေတ္တာ အခါတော်နေ့) (၂၀-၈-၈၆) နေ့တွင် ရင်ပြင်တော် ရာဟုထောင့် ချမ်းသာကြီးတန်ဆောင်းတွင် စည်ကားသိုက်မြိုက်စွာ ကျင်းပပြုလုပ်ခဲ့ပါသည်။

ရေစက်သွန်းချ အောင်ပွဲယင် အခမ်းအနားသို့ ဩဝါဒါစရိယ ဆရာတော်(၁၁) ပါးအနက် မန္တလေးသို့ ခရီးကြွရောက်နေသော ခြောက်တပ်ကြီးတိုက် ဆရာတော် အဂ္ဂမဟာပဏ္ဍိတ ဘဒ္ဒန္တ အာဒိဇ္ဇရံသီမ္မအပ ကျန်ဆရာတော်ကြီး (၁၀)ပါး ကြွရောက်တော်မူကြပါသည်။ ရေစက်သွန်းချပွဲသို့ ကျပ် သိန်း(၃၂၀)ကျော် ရွှေစင်ရွှေသား ရွှေပြားသင်္ကန်း ကပ်လှူပူဇော်ရေး ဗဟိုကော်မတီဝင်များ၊ ဂေါပကအဖွဲ့ဝင်များ၊ ဖိတ်ကြားထားသော ဧည့်သည်ဘော်များ၊ အလှူရှင်များနှင့် ဘုရားဖူး လုပ်သားပြည်သူများနှစ်ထောင်ကျော်တို့သည် အခမ်းအနားကျင်းပရာ ချမ်းသာကြီးတန်ဆောင်းကြီး ပြည့်လုံအောင် တက်ရောက်၍ ကြည်ညိုကြည်ဖြင့် ဘေးပတ်ဝန်းကျင် ရင်ပြင်တော်နေရာလွတ်များ နှင့် စဉ့်ကူးမင်းခေါင်းလောင်းကြီး တန်ဆောင်းများတွင်ပါ နေရာစီစဉ်ချထား ပေးခဲ့ရပါသည်။

ရေစက်ချပွဲအခမ်းအနားတွင် အခမ်းအနားမှူးအဖြစ် ဂေါပကအဖွဲ့ဝင် ဦးညွန့်ရီက ဆောင်ရွက် ပြီး နံနက် (၈) နာရီခွဲ ကြွရောက်လာကြသော ပရိသတ်အပေါင်းက နမော တဿ သုံးကြိမ်ရုတ်ဆို၍ အခမ်းအနားကို စတင်ဖွင့်လှစ်ပါသည်။ အခမ်းအနားတွင် ပြည်ထဲရေးနှင့်သာသနာရေးဝန်ကြီးဌာန၊ သာသနာရေးဦးစီးဌာန ညွှန်ကြားရေးမှူး ဦးအံ့မောင်က သာသနာရေးဆိုင်ရာ လျှောက်ထားချက် ကို ဖတ်ကြားပါသည်။ ၎င်းနောက် စေတီတော်မြတ်ကြီးအား ရွှေစင်ရွှေသား ရွှေပြားသင်္ကန်းတော် ကျပ် သိန်း (၃၂၀) ကျော် ကပ်လှူပူဇော်ခြင်းနှင့် ဝေယျာဝစ္စကုသိုလ်တော်များ ဆောင်ရွက် ခြင်းတို့အတွက် ရေစက်သွန်းချအောင်ပွဲယင် အလှူတော်မင်္ဂလာ အခမ်းအနား ကျင်းပရခြင်း အကြောင်းကို အလှည့်ကျဂေါပကအဖွဲ့ဝင် ဗဟိုကော်မတီ အတွင်းရေးမှူး ဦးဝမ်းတင်က ရှင်းလင်း တင်ပြပါသည်။ ၎င်းနောက် ရွှေစင်ရွှေသား ရွှေပြားသင်္ကန်းတော် ကပ်လှူရေး လုပ်ငန်းအဖွဲ့အလိုက် လုပ်ငန်းအစီရင်ခံစာများကို ဖတ်ကြားဆင်ပြရာတွင် လုံခြုံရေးနှင့်မီးဘေးကာကွယ်ရေး လုပ်ငန်းများ ကို အဖွဲ့ဥက္ကဋ္ဌ ဦးအံ့မောင်ညွန့်က လည်းကောင်း၊ ထီးတော်အထွေထွေ ကြံ့ခိုင်ရေးလုပ်ငန်း များကို အဖွဲ့ဥက္ကဋ္ဌ ဦးဝမ်းတင်က လည်းကောင်း၊ ရွှေပြားသင်္ကန်းတော် ကပ်လှူရေးလုပ်ငန်း များကို အဖွဲ့ဥက္ကဋ္ဌ ဦးညွန့်ရီက လည်းကောင်း၊ ကြေးပြားသင်္ကန်းတော် ကပ်လှူရေးလုပ်ငန်းများ ကို အဖွဲ့ဥက္ကဋ္ဌ ဦးဇေယျက လည်းကောင်း၊ ရွှေမျက်ပါးလွှာသင်္ကန်းတော် ကပ်လှူရေးလုပ်ငန်းများ ကို အဖွဲ့ဥက္ကဋ္ဌ ဦးအံ့မောင်ပေးက လည်းကောင်း၊ ပြန်ကြားရေးအဖွဲ့လုပ်ငန်းများကို အဖွဲ့ဥက္ကဋ္ဌ ဦးခင်မောင်ကျော်က လည်းကောင်း အသီးသီးဖတ်ကြား တင်ပြကြပါသည်။

လုပ်ငန်းအဖွဲ့အလိုက် အစီရင်ခံစာများ ဖတ်ကြားတင်ပြပြီးနောက် ကြွရောက်လာကြသော ပရိသတ်များသည် ဩဝါဒါစရိယဆရာတော်ဖြစ်တော်မူသော သိမ်ကုန်းဒေဝသာဂရ ကျောင်းတိုက် ဘဒ္ဒန္တပဏ္ဍိတ* ဆရာဘော်ဘုရားကြီးထံမှ (၉) ပါးသီလ ခံယူကြပြီး တရားတော်များ နာကြားကြပါ သည်။ ၎င်းနောက် ဂေါပကအဖွဲ့ဝင် ဦးခင်မောင်ကျော်က ထုတ်မင်္ဂလာ ဩဘာစာကို ဖတ်ကြားပြီး အလှူတော်နှင့် ဝေယျာဝစ္စ ကုသိုလ်တော်များအတွက် ကောင်းမှုကုသိုလ်အစုစုအဖို့ကို ဗဟိုကော်မတီ

* နိုင်ငံတော် အစိုးရက အဂ္ဂမဟာပဏ္ဍိတ ဘွဲ့တံဆိပ်ဘော် ကပ်လှူပူဇော်ပြီး ဖြစ်ပါသည်။

ဒုတိယ ဥက္ကဋ္ဌ ဦးမောင်မောင်ညွန့်က ရေစက်သွန်းချအမျှပေးဝေခြင်း ပြုလုပ်ပါသည်။ အခမ်းအနား ကျင်းပသော ၁၃၄၈ ခု၊ ဝါခေါင်လပြည့်နေ့သည် မေတ္တာအခါတော်နေ့ဖြစ်သည့် အားလျော်စွာ ရေစက်သွန်းချ အောင်ပွဲယင် အခမ်းအနားကြီးမှ ကမ္ဘာသူ ကမ္ဘာသားအပေါင်းတို့အား ကျန်းမာ ချမ်းသာစေကြောင်း ဆုတောင်းမေတ္တာ ပို့သကြပြီး အခမ်းအနားကို အောင်မြင်စွာ ရုပ်သိမ်းလိုက် ပါသည်။

ရေစက်သွန်းချ အောင်ပွဲယင်အခမ်းအနားတွင် စေတနာရှင်များက သြဝါဒါစရိယ ဆရာ တော်ကြီးများအား လှူဖွယ်ဝတ္ထုအစုစုတို့ကို လှူဒါန်းပူဇော်ခဲ့ရာ အလှူတော်ငွေစုစုပေါင်း ၁၀၄၈၆ (ကျပ်ဘစ်သောင်း လေးရာ ရှစ်ဆယ်သုံးတိတိ) နှင့် လှူဖွယ်ဝတ္ထုအမျိုးစုံတို့ကို လက်ခံရရှိ ခဲ့ပါသည်။ သင်္ကန်း၊ ဖိနပ်၊ ထီး၊ ယပ်တောင်၊ ဆေးစသည့် လှူဖွယ်ဝတ္ထုပစ္စည်း (၉) မျိုးစီနှင့် တကွ အလှူတော်ငွေများကို ဆရာတော်ကြီးများ၏ ကျောင်းတိုက်များအရောက် ပို့ဆောင် လှူဒါန်းခဲ့ကြပါသည်။

ရေစက်သွန်းချ မင်္ဂလာပွဲအပြီးတွင် သြဝါဒါစရိယ ဆရာတော်ကြီးများအား ဂေါပကအဖွဲ့ ရုံး၌ နေ့ဆွမ်းဆက်ကပ်ခဲ့ကြပါသည်။

ကျေးဇူးဥပကာရတင်ရှိခြင်း

ကျပ်သိန်းပေါင်း (၃၂၀) ကျော်ခန့် ကုန်ကျမည်ဟု ခန့်မှန်းထားသော်လည်း ကျပ်(၄၀၉) သိန်းကျော်ပြည့်မြောက်ခဲ့သည့် ရွှေသင်္ကန်းတော် ကပ်လှူပူဇော်ပွဲ အလှူတော်မင်္ဂလာသည် ယခုအခါ အောင်မြင်ချောမောစွာ ပြီးမြောက်ခဲ့ပြီး ဖြစ်ပါသည်။

ထိုမျှကြီးမားသော ကျပ်သိန်းပေါင်း (၄၀၉) သိန်းကျော် အကုန်အကျခံ၍ ရွှေတိဂုံဂေါပက သမိုင်းတွင် တစ်ကြိမ်တစ်ခါမျှ မလှူဒါန်းခဲ့ဖူးသေးသည့် အလှူငွေပမာဏ ကြီးမားသော အလှူတော် မင်္ဂလာကို ဘေးမသိရန်မခ ချောမွေ့အောင်မြင်စွာ ပြီးမြောက်အောင် ဆောင်ရွက်နိုင်ခဲ့သည်မှာ ဂေါပကအဖွဲ့၏ စွမ်းအားတစ်ခုတည်းကြောင့် မဟုတ်ပါ။ ကျွမ်းကျင်သူ ပညာရှင်များ ပါရမီရှင်များ စေတနာရှင်များ၏ ဝိုင်းဝန်းဆောင်ရွက်မှုကြောင့် ပြီးမြောက်အောင်မြင်ခဲ့ခြင်းဖြစ်ပါသည်။ ကျွမ်းကျင်သူ အင်ဂျင်နီယာ ပါရမီရှင်များ ပါဝင်သော အဖွဲ့များအနေဖြင့် ထီးတော်ကြီးကို အထွေထွေ ကြံ့ခိုင်မှုများ ဆောင်ရွက်ကြရာတွင် မိမိတို့ ကိုယ်စွမ်း ဉာဏ်စွမ်းရှိသမျှ အကောင်းဆုံးဖြစ်အောင် သဒ္ဒါတရားထက်သန်စွာဖြင့် ဆောင်ရွက်ခဲ့ကြသော လုပ်ငန်းအဖွဲ့ဝင်များအားလည်းကောင်း၊ ရွှေပြား သင်္ကန်းတော်၊ ကြေးဘောင် ကြေးပြားသင်္ကန်းတော်၊ ရွှေမျက်ပါးလွှာ သင်္ကန်းတော် ကပ်လှူပူဇော် ရေး ကုသိုလ်တော်လုပ်ငန်းများကို မိမိတို့ ကိုယ်စွမ်း ဉာဏ်စွမ်းရှိသမျှ အကောင်းဆုံးဖြစ်အောင် သဒ္ဒါ တရား ထက်သန်စွာဖြင့် ဆောင်ရွက်ခဲ့ကြသော လုပ်ငန်းအဖွဲ့ဝင်များအား လည်းကောင်း၊ ထီးတော် ကြံ့ခိုင်ရေးအတွက် အလွယ်တကူ ဝယ်ယူရရှိနိုင်သော ပစ္စည်းများကို ဝယ်ယူရရှိရေးအတွက် ကုသိုလ်တော်ယူကူညီခဲ့ကြသော အစိုးရဌာနများ၊ ကော်ပိုရေးရှင်းများမှ တာဝန်ရှိပုဂ္ဂိုလ်များအား လည်းကောင်း၊ စေတနာပညာရှင်များအား လည်းကောင်း၊ ဘာသာရေးအသင်း အဖွဲ့များမှ

ပုဂ္ဂိုလ်များအား လည်းကောင်း၊ မဟာကုသိုလ်တော်မြောက်အောင် လှူဒါန်းခဲ့ကြသော အလှူရှင် အပေါင်းနှင့် ဝေယျာဝစ္စ ဆောင်ရွက်ခဲ့သူအပေါင်းတို့အား လည်းကောင်း၊ လုံခြုံရေးရာကိစ္စတို့တွင် လိုလေသေးမရှိအောင် ပံ့ပိုးကူညီခဲ့သော ပြည်ထဲရေးနှင့် သာသနာရေးဌာနဝန်ကြီး ဦးမင်းဂေါင် နှင့် ဒုတိယ ဝန်ကြီးများအား လည်းကောင်း၊ ရန်ကုန်တိုင်း ပြည်သူ့ရဲတပ်ဖွဲ့မှူးကြီး ဦးဖေကြည်နှင့် ပြည်သူ့ရဲတပ်ဖွဲ့ဝင်များအား လည်းကောင်း၊ ဒဂုံမြို့နယ်နှင့် ဗဟန်းမြို့နယ် ပြည်သူ့ကောင်စီ အလုပ် အမှုဆောင်အဖွဲ့တို့အား လည်းကောင်း၊ ဂေါပကအဖွဲ့ ဝန်ထမ်းအားလုံးအား လည်းကောင်း၊ ငြိမ်းတော်ပေါ်တက်ရောက်၍ စိန့်ဖူးတော်၊ ငှက်မြတ်နားတော်နှင့် ထီးတော်ကို အနီးကပ်ဖူးမြော်ရင်း ကောင်းမြတ်သော အကြံဉာဏ်များပေးခဲ့သည့် နိုင်ငံတော်ကောင်စီဝင် ဒေါက်တာ မောင်မောင် အား လည်းကောင်း၊ ပြည်နယ်နှင့်တိုင်းများမှ ဒေသပါတီ ကော်မတီဝင်များ၊ ပြည်နယ်နှင့်တိုင်း ပြည်သူ့ကောင်စီဝင်များအား လည်းကောင်း၊ တပ်မတော်နှင့် နယ်ဘက်ဆိုင်ရာ အရာရှိကြီးများ အား လည်းကောင်း၊ ရွှေတိဂုံစေတီတော်မြတ်ကြီးအား ရွှေစင် ရွှေသား ရွှေပြားသင်္ကန်းတော် ကပ်လှူပူဇော်ရေးနှင့် စပ်လျဉ်းသော ကုသိုလ်တော်သတင်းများ၊ ဓာတ်ပုံများကို သတင်းစာများတွင် ရေးသားဖော်ပြပေးခဲ့သော သတင်းနှင့်စာနယ်ဇင်းကော်ပိုရေးရှင်းနှင့် သတင်းစာတိုက်အသီးသီးမှ တာဝန်ရှိ ပုဂ္ဂိုလ်အားလုံးတို့ကို လည်းကောင်း၊ ရုပ်မြင်သံကြားရိုက်ကူးကာ လုပ်သားပြည်သူ့ အပေါင်းတို့အနေဖြင့် ကုသိုလ်တော်အခမ်းအနားကို တွေ့မြင်ကြားသိကြရအောင် ထုတ်လွှင့်ပေးခဲ့ သော ပြန်ကြားရေးနှင့် အသံလွှင့်ဦးစီးဌာနနှင့် ရုပ်မြင်သံကြားဌာနတို့အား လည်းကောင်း၊ ရွှေတိဂုံ စေတီတော် ဂေါပကအဖွဲ့အနေဖြင့် အထူးကျေးဇူး ဥပကာရ တင်ရှိပါကြောင်း မှတ်တမ်းတင်အပ် ပါသည်။

ခွင့်ပန်လွှာ

လေးနှစ်လျှင်တစ်ကြိမ် ကြုံတောင့်ကြုံခဲ ရွှေသင်္ကန်းတော် ကပ်လှူပွဲ စီမံချက်အား ထမြောက်အောင်မြင်စွာ အကောင်အထည်ဖော်ကြရာ၌ အားနည်းမှု ချွတ်ယွင်းမှု အနည်းငယ် ရှိနိုင်ပါသဖြင့် ယင်း အားနည်းမှု ချွတ်ယွင်းမှုများအတွက် လုပ်ကိုင်ဆောင်ရွက်ရသည့် လုပ်ငန်း၊ ပမာဏနှင့် လုပ်ငန်းဆောင်ရွက်ရသည့် ကာလအတိုင်းအတာကို ထောက်ထားကာ ဂေါပက အဖွဲ့အား ခွင့်လွှတ်ကြပါမည့်အကြောင်း ပန်ကြားအပ်ပါသည်။

နိဂုံး

ရွှေတိဂုံစေတီတော်မြတ်ကြီးအား ကျပ်သိန်း (၃၂၀) ကျော် ရွှေစင် ရွှေသား ရွှေပြား သင်္ကန်းတော်များ ကပ်လှူပူဇော်နိုင်ရန် ဂေါပကအဖွဲ့သည် စီမံချက်ရေးဆွဲ၍ အကောင်အထည် ဖော် ဆောင်ရွက်ခဲ့ရာတွင် ဓာတ်တော်မြတ်ကြီး၏ တန်ခိုးတေဇော် အာနုဘော်တော်ကြောင့် လည်းကောင်း၊ ရတနာသုံးပါး ဂုဏ်ကျေးဇူးနှင့် ဗုဒ္ဓဘာသာဝင် သူတော်စင် အများပြည်သူ့ အပေါင်း၏ စေတနာသဒ္ဓါတရား ဆာဘက်ကမ်းပိုး ပွားများမှုကြောင့် လည်းကောင်း၊ လုပ်ငန်း ရုပ်ကြီးများနှင့် လုပ်ငန်းငယ်တစ်ရပ်မှာ အောင်မြင်ချောစမာစွာ ပြီးမြောက်ခဲ့သည့် အလျောက်

မြန်မာ့ကျက်သရေဆောင် ကမ္ဘာကျော် ရွှေတိဂုံစေတီတော်မြတ်ကြီးသည် ယခုအခါ ရွှေရောင် တဝင်းဝင်းဖြင့် ၊ ရွှေတောင်ကြီးပမာ ကြည်ညိုဖွယ်ရာ အဆင်းဘော်ကို ဆောင်တော်မူလျက် သာသနာငါးလောင်း အစွန့်ရှည်ကြာအောင် တည်တံ့ကာ ဗုဒ္ဓဘာသာပင် သူတော်စင်တို့၏ ကိုးကွယ်ဆည်းကပ်ရာအဖြစ် တည်ရစ်မည်ဖြစ်ပါသည်။ မူလက ကျပ်သိန်း (၃၂၀) ကျော် အကုန် အကျခံမည်ဟု ရည်မှန်းခဲ့သော အလှူမင်္ဂလာတော် လုပ်ငန်းကြီးသည် နောက်ဆုံးတွင် ကျပ် (၄၀၉) သိန်းကျော်အထိ ငွေကြေးတန်ဖိုးအားဖြင့် မြင့်မားလာခဲ့ပါသည်။ ယင်းသို့ အလှူတော်မင်္ဂလာ ကြီးပွားတိုးတက် လာရသည်မှာ လုပ်သားပြည်သူ အပေါင်းတို့၏ တိုးတက်ကြီးမားလာသော စေတနာသဒ္ဓါတရားဖြင့် လှူဒါန်းကြသောကြောင့် ဖြစ်ပါကြောင်း မှတ်တမ်းတင်အပ်ပါသည်။

ရွှေတိဂုံစေတီတော် ဂေါပကအဖွဲ့

နောက်ဆက်တွဲ (က)

ရွှေတိဂုံ စေတီတော်

ကျပ်သိန်း (၃၂၀) ကျော် ရွှေစင် ရွှေသား ရွှေပြားသင်္ကန်းတော်
ကပ်ရွှေ ပူဇော်ရေးလုပ်ငန်း

ဗဟိုကော်မတီဝင်များ စာရင်း

၁။ သူရဦးမင်းသိမ်း	နာယကအဖွဲ့ဝင်	ဥက္ကဋ္ဌ
၂။ ဦးမောင်မောင်ညွန့်	ဂေါပကအဖွဲ့ဝင်	ဒုတိယ ဥက္ကဋ္ဌ
၃။ ဦးစန်းမောင်	နာယကအဖွဲ့ဝင်	အဖွဲ့ဝင်
၄။ ဦးချစ်သောင်း	။	။
၅။ ဦးချန်ထွန်းအောင်	။	။
၆။ ဦးစံထွန်း	။	။
၇။ ဦးတေဇဝန်	ဂေါပကအဖွဲ့ဝင်	။
၈။ ဦးဇေယျ	။	။
၉။ ဦးညွန့်ရီ	။	။
၁၀။ ဦးခင်မောင်လေး	။	။
၁၁။ ဦးခင်မောင်ကျော်	။	။
၁၂။ ဦးဘမော်	။	။

၁၆

ကျပ် သိန်း ၃၂၀ ကျော် ရွှေစင် ရွှေသား ရွှေပြားကပ်လှူရေးဆိုင်ရာ

	ဂေါပကအဖွဲ့ဝင်	အဖွဲ့ဝင်
၁၃။ ဦးကြိုင်	ဂေါပကအဖွဲ့ဝင်	အဖွဲ့ဝင်
၁၄။ ဦးဝမ်းတင်	။	အတွင်းရေးမှူး
၁၅။ ဦးသောင်းထွဋ်	ရန်ကုန်တိုင်း ပြည်သူ့ ကောင်စီဝင်	အဖွဲ့ဝင်
၁၆။ မြို့တော်ဝန်	မြို့တော်စည်ပင်သာယာရေး ကော်မတီ	။
၁၇။ ညွှန်ကြားရေးမှူးချုပ်	သာသနာရေး ဦးစီးဌာန	။
၁၈။ ညွှန်ကြားရေးမှူးချုပ်	မီးသတ်ဦးစီးဌာန	။
၁၉။ ညွှန်ကြားရေးမှူးချုပ်	ရှေးဟောင်း သုတေသနဦးစီးဌာန	။
၂၀။ ညွှန်ကြားရေးမှူးချုပ်	ပြန်ကြားရေးနှင့် အသံလွှင့်ဦးစီးဌာန	။
၂၁။ ညွှန်ကြားရေးမှူးချုပ်	သမိုင်းသုတေသန ဦးစီးဌာန	။
၂၂။ ညွှန်ကြားရေးမှူးချုပ်	အနုပညာ ဦးစီးဌာန	။
၂၃။ ညွှန်ကြားရေးမှူးချုပ်	မိုးလေဝသနှင့် ဇလဗေဒ ညွှန်ကြားမှု ဦးစီးဌာန	။
၂၄။ ညွှန်ကြားရေးမှူးချုပ်	စက်မှုစိုက်ပျိုးနှင့် သက်မွေးပညာဦးစီး ဌာန	။
၂၅။ ဦးဆောင်ညွှန်ကြားရေးမှူး	လျှပ်စစ်ဓာတ်အား ကော်ပိုရေးရှင်း	။
၂၆။ ဦးဆောင်ညွှန်ကြားရေးမှူး	သတင်းနှင့် စာနယ်ဇင်း ကော်ပိုရေးရှင်း	။
၂၇။ ဦးဆောင်ညွှန်ကြားရေးမှူး	ဆောက်လုပ်ရေး ကော်ပိုရေးရှင်း	။
၂၈။ ဦးဆောင်ညွှန်ကြားရေးမှူး	ဆိပ်ကမ်း ကော်ပိုရေးရှင်း	။
၂၉။ ဦးဆောင်ညွှန်ကြားရေးမှူး	ရထားပို့ဆောင်ရေး ကော်ပိုရေးရှင်း	။
၃၀။ ဦးဆောင်ညွှန်ကြားရေးမှူး	ဆက်သွယ်ရေး ကော်ပိုရေးရှင်း	။
၃၁။ ဦးဆောင်ညွှန်ကြားရေးမှူး	ကုန်းလမ်းပို့ဆောင်ရေး ကော်ပိုရေးရှင်း	။
၃၂။ ဦးဆောင်ညွှန်ကြားရေးမှူး	ကျောက်မျက်ရတနာ ကော်ပိုရေးရှင်း	။
၃၃။ ပါမောက္ခချုပ်	ရန်ကုန်စက်မှု တက္ကသိုလ်	။
၃၄။ အထွေထွေမှန်နေဂျာ	ကုန်းလမ်းပို့ဆောင်ရေး ကော်ပိုရေးရှင်း	။
၃၅။ ဥက္ကဋ္ဌ	ဒဂုံမြို့နယ် ပြည်သူ့ ကောင်စီ	။
၃၆။ ဥက္ကဋ္ဌ	ဗဟန်းမြို့နယ် ပြည်သူ့ ကောင်စီ	။
၃၇။ တိုင်းပြည်သူ့ ရဲတပ်ဖွဲ့မှူး	ရန်ကုန်တိုင်း ပြည်သူ့ ရဲတပ်ဖွဲ့	။
၃၈။ တိုင်းလျှပ်စစ် အင်ဂျင်နီယာ	ရန်ကုန်တိုင်း လျှပ်စစ်ကော်ပိုရေးရှင်း	။
၃၉။ တိုင်းကျန်းမာရေး ဦးစီးဌာနမှူး	ရန်ကုန်တိုင်း ကျန်းမာရေး ဦးစီးဌာန	။
၄၀။ တိုင်းသာသနာရေး ဦးစီးဌာနမှူး	ရန်ကုန်တိုင်း သာသနာရေးဦးစီးဌာန	။
၄၁။ ဦးလှထွန်း	ရုံးအဖွဲ့မှူး (ဂေါပကအဖွဲ့ရုံး) တံဖက်အတွင်းရေးမှူး	



မဟိုကော်မတီဝင် ဦးဘမော်

အခန်း ၂

ကျပ်သိန်း ၃၂၀ လုပ်ငန်းစဉ်ချက်

ဗုဒ္ဓသာသနံ စိရံ တိဋ္ဌတု

၁၃၄၇-၄၈ ခုနှစ် (၁၉၈၅-၈၆ ခုနှစ်)

ရွှေတိဂုံစေတီတော်မြတ်ကြီးအား

ရွှေစင် ရွှေသား ရွှေပြား သင်္ကန်းတော်များ

ကပ်လှူပူဇော်ရေး

(ထန်စိုးငွေ ကျပ်သိန်း ၃၂၀ ကျော် အပြုထောင်မင်္ဂလာကြီး)

၁။ နိဒါန်း

(က) ရွှေတောင်ကြီးပေါက်ခြင်း

ဤ စေတီတော်မြတ်ကြီးအတွက် လိုအပ်လျက်ရှိသော ကွက်သပ်တွင် “ဖြည့်ဖို့ရန်” ရွှေသင်္ကန်းနှင့် ရွှေပန်းခိုင်တို့ကို လှူဒါန်းရသည့် ကုသိုလ်ကြောင့် ဖြစ်လေရာ ဘဝသံသရာတွင် “သုံးလို့မကုန်နိုင်သော ရွှေတောင်ကြီး ပေါက်ပါစေသတည်း” ဟု ပတ္တနာပြု၍ လှူဒါန်းခဲ့သည့် အတွက်ကြောင့် ရွှေတောင်ကြီး ပေါက်ခဲ့ရလေပြီ။ စားဖို့ရန်အတွက် ရွှေတောင်ကြီးမှ ဖဲ့၍ စားသောက်ခဲ့ပြီ။ ဝတ်ဖို့ရန်အတွက်လည်း ရွှေတောင်ကြီးမှ ဖဲ့၍ပင်၊ ထိုနည်းတူ လှူဒါန်းဖို့ အတွက် ကျပြန်တော့လည်း ရွှေတောင်ကြီးမှပင် ဖဲ့၍ လှူဒါန်းခဲ့ရသော်လည်း လှူလို့မကုန်နိုင်အောင် ရှိတော့၏။

၁၈ ကျပ် သိန်း ၃၂၀ ကျော် ရွှေစင် ရွှေသား ရွှေပြားကပ်လှူရေးဆိုင်ရာ

မပေးက ယူလို့မရ

ဤ ရွှေတောင်ကြီးသည် သူနှင့် ပါရမီဖြည့်ဘက် သားငယ်နှင့် သူမှတစ်ပါး မည်သူမျှ ယူလို့ မရ သားကြီးဩရသပင် ဖြစ်စေကာမူ ပါရမီဖြည့်ဘက်မဟုတ်သဖြင့် ယူလို့မရပါပေ။ ပေါက်တူး နှင့် ပေါက်၊ တူးရှင်းနှင့် တူး ဖဲ့ ယူငင်သော်လည်း ထိုပေါက်ရာ ဖဲ့ ရာမှ ရခဲ့သော ရွှေတုံးတို့သည် သူတို့လက်ထဲရောက်က ရွှေတုံးအဖြစ်မှ မီးသွေးတုံးအဖြစ်သို့ ပြောင်းခဲ့ရလေပြီ။

စစ်ချီ ယူသော်လည်းမရ

အဘတသတ်မင်းတရားက တပ်တောင်တာဗိုလ်ထုဖြင့် စစ်ချီကာ ယူငင်သော်လည်း “ဗိုလ်ပါပျက်၍ တပ်ယောက်တည်းပင် ထွက်ပြေးခဲ့ရသော” ဘဝနှင့် ကြုံခဲ့သော ရွှေတောင်ကြီး၊ ဤမျှ တန်ခိုးထက်လှသော ရွှေတောင်ကြီး။

ရွှေတောင်သူဌေးကြီး ဇဋိလ

ဤ ရွှေတောင်ကြီးကား စားလို့မကုန်၊ ဝတ်လို့မကုန်၊ လှူဒါန်းလို့ မကုန်နိုင်သော “တစ်သက်လုံး မကုန်နိုင်သော” ရွှေတောင်ကြီးပါကကား... ဟု ပြည်သူအားလုံးတို့ အုန်းအုန်း ကျွက်ကျွက် တစ်ခဲနက်ဖြစ်ခဲ့ရသော ရွှေတောင်ကြီးပိုင်ရှင်ကား ဇဋိလသူဌေးကြီးပင် ဖြစ်၏။

သူဌေးကြီး ၄ ဦး

ဇဋိလ သူဌေးကြီးကား မြတ်စွာဘုရားလက်ထက်တော်အခါက—

၁။ ဇောတိက

၂။ ဇဋိလ

၃။ ကာကောဏ္ဍ

၄။ မေဏ္ဍက... ဟူ၍ ထင်ရှားကျော်ကြားခဲ့သော သူဌေးကြီး (၄) ယောက်တို့တွင် အပါအဝင်ဖြစ်သော သူဌေးကြီးတစ်ဦးပင် ဖြစ်၏။

သူဌေးဖြစ်ရခြင်းအကြောင်း

ထို ရွှေတောင်သူဌေးကြီး ဖြစ်ရခြင်းအကြောင်းကား ဤသို့ဖြစ်၏။ အချိန်ကား... ကဿပ ဘုရားရှင် ပရိနိဗ္ဗာန်ငင်စံပြီးချိန်က ဖြစ်၏။ ကဿပ ဘုရားရှင် ပရိနိဗ္ဗာန်ငင်၍ ဘုရားရှင်၏ ဓာတ်တော်များကို စေတီတည်ဖို့နေ့ ပြည်သူအပေါင်းတို့သည် အုန်းအုန်းကျွက်ကျွက်ဖြင့် စေတီတော် မြတ်ကို တည်ကြကုန်၏။ စေတီတည်ပြီးသောအခါ ရွှေတို့ဖြင့် မှမ်းမံခြယ်သရန် ရွှေပြားကပ်လှူရန် စီမံကုန်၏။ စေတီတော်ကြီး၏ အရှေ့ အနောက် ဟောင် ပျက်နှာဘို့တွင် “ရွှေတို့ဖြင့် ပြည့်လျှမ်း၍ စေတီတော်သည် ငင်းငင်းတောက်ပလျက် ရှိ၏။ သို့ရာတွင် မြောက်ဘက်မုခ်ဦး မျက်နှာစာ၌မူကား “တစ်ဖျာခန့်မျှ” ရွှေပြား မလုံမလောက် ဖြစ်နေ၏။

ရဟန္တာအရှင်မြတ် ရွှေအလှူခံထွက်တော်မူခြင်း

ထိုအခြင်းအရာကို မြင်တွေ့ရသော ရဟန္တာအရှင်မြတ်တစ်ပါးသည် ဆိုင်းငံ့ကြွဒီး၊ ငါသည် ထိုမပြည့်သေးသော ရွှေကို ဖြည့်ပါအံ့ဟုဆိုပြီး ဇဋ္ဌိလ သူဌေးဖြစ်အံ့သော ရွှေပန်းထိမ်သည်ထံသို့ သွား၍ အလှူခံတော်မူ၏။ ထိုအချိန်တွင် ရွှေပန်းထိမ်သည် ဇဋ္ဌိလလောင်းသည် ဇနီးနှင့် အခန်း မသင့်၍ ရန်ဖြစ်နေခိုက် ဖြစ်၏။ ထို့ကြောင့် ရဟန္တာအရှင်မြတ်အား စေတီကို ရေထဲမျှာလိုက်ပါ ဘုရားဟု ဒေါသနှင့် လျှောက်ထားလိုက်၏။

ဇနီးဖြစ်သူက သတိပေးခြင်း

ဇနီးဖြစ်သူက “ဘွာကြောင့် ဘုရားစေတီတော်အား ပြစ်မှားရသလဲ၊ မကျေနပ်လျှင် သူ့ကိုပြောပေါ့”ဟု သတိပေးသောအခါမှ ရွှေပန်းထိမ်သည်သည် ရဟန္တာအရှင်မြတ်အား ကန်တော့၏။ ရဟန္တာအရှင်မြတ်က “ငါ့ကိုပြစ်မှားသည်မဟုတ်၊ စေတီတော်အား ပြစ်မှားခြင်းဖြစ်သည်။ ထို့ကြောင့် စေတီတော်ကို ကန်တော့”ဟု မိန့်တော်မူ၏။ ထို့ကြောင့် ကန်တော့ရန် ရွှေပန်းခိုင် (၃) ခိုင်ကို လုပ်ဖို့ရန် သားကြီးအား စေခိုင်း၏။ ထိုအခါ သားကြီးဖြစ်သူက သူပြစ်မှားခြင်း မဟုတ်၍ မပြုလုပ်နိုင်ဟု ငြင်းဆို၏။ (မှားလေစွ)။ ထို့နောက် သားလတ်ကို စေခိုင်းပြန်သည့် အခါ သားကြီးနည်းတူ ပြန်၍ပြော၏။ ထို့နောက် သားအငယ်ဆုံးကို စေခိုင်းပြန်သည့်အခါ သားအငယ်ဆုံးက အဖေ့တာဝန်သည် ငါ၏တာဝန်ဖြစ်သည်ဟု ကျေကျေနပ်နပ်ကြီး ရွှေပန်းခိုင် (၃) ခိုင်ကို ပြုလုပ်ပြီး ဖခင်ဖြစ်သူအား ပေး၏။ ထို့နောက် သားအဖ (၂) ယောက်တို့သည် ရွှေပန်းခိုင် (၃) ခိုင်တို့ဖြင့် စေတီတော်မြတ်အား ကန်တော့ပြီး (ကွက်လပ်) ဖြစ်နေသော စေတီတော်၏ နေရာကိုလည်း ရွှေပြားများဖြင့် လှူဒါန်းပူဇော်ကြကုန်၏။ ဤကုသိုလ်၏ အဟုန် ကြောင့် ဇဋ္ဌိလသူဌေး၏ အိမ်ဝင်းအတွင်း၌ ရွှေတောင်ကြီး ပေါ်ပေါက်လာပေတော့၏။ ထိုရွှေတောင်ကြီးကို ဇဋ္ဌိလသူဌေးကြီးနှင့် သားငယ်သာ ခံစားရ၏။ ရွှေပန်းခိုင် (၃) ခိုင်ကို အဖနှင့်အတူ ပြုလုပ်လှူဒါန်းခဲ့သောကြောင့် ဖြစ်၏။

သားကြီးနှင့် သားလတ်တို့ ယူလို့မရ

သားကြီးနှင့် သားလတ်တို့မှာ ရွှေတောင်ကြီးကို ယူငင်လို့မရ။ ရွှေတောင်ကြီးကို ပေါက်တူးဖြင့် တူးဆွ၍ မည်သို့ပင်ယူသော်လည်း မရကြကုန်။ အကယ်၍ ပဲ့၍ကျသော ရွှေတုံး ရွှေခဲကို ကောက်ယူရရှိသော်လည်း သူတို့လက်ထဲရောက်က ရွှေတုံးရွှေခဲအဖြစ်မှ ကျောက်မီးသွေးခဲ အဖြစ်သို့ ရောက်ကြကုန်၏။ အဖ၏ကုသိုလ်ကို မကူညီသောကြောင့် ဖြစ်၏။ ထို့ကြောင့် အမိ အဖတို့ လှူဒါန်းကြရာတွင် သားသမီးများကလည်း စိတ်စေတနာ သဒ္ဓါပြဋ္ဌာန်း၍ ဝမ်းမြောက် ဝမ်းသာ အတူတကွ တစ်စိတ်တည်းထား၍ လှူဒါန်းအပ်ပေသည်။ ဤတွင် ဇဋ္ဌိလသူဌေးကြီး ရွှေတောင်ကြီး ပေါက်ရခြင်းကား အထက်ဖော်ပြပါ ကဿပမြတ်ဘုရား၏ ဓာတ်တော် ကိန်းဝပ်ရာ စေတီတော်မြတ်ကို ရွှေသင်္ကန်း ကပ်လှူခဲ့ခြင်းကြောင့် ဖြစ်သည်။

မင်းအဆက်ဆက်တို့ လှူဒါန်းကြခြင်း

ဤအကျိုးများကို သိမြင်ကြကုန်သော မြန်မာဘုရင် အဆက်ဆက်တို့သည် လှူဒါန်းဖို့ရန် အခါအခွင့်ရတိုင်း မြတ်ဘုရားရွှေတိဂုံသို့ လာရောက်ဖူးမြော်ပြီး မိမိ၏ခန္ဓာကိုယ်ကို ရွှေနှင့် ချိန်စက်၍ မြတ်ဘုရား ရွှေတိဂုံအား ရွှေတောင်ပေါက်အလှ ရွှေသင်္ကန်းတော်များကို ဆက်ကပ် လှူဒါန်းကြ ကုန်၏။ ပူဇော်ကြကုန်၏။ ဤသို့ဖြင့် မြတ်ဘုရားရွှေတိဂုံကား ဘုရင်မင်းအဆက်ဆက်တို့ လှူဒါန်း ပူဇော်ကြခြင်းကြောင့် လည်းကောင်း၊ ရွှေတိဂုံ စေတီတော်ဂေါပက အစဉ် အဆက်ဆက် တို့ကလည်း အခါအခွင့်သင့်တိုင်း ပြည်သူလူထုတို့အား နှိုးဆော်တိုက်တွန်းမှု ပြုကြရာဝယ် ပြည်သူ လူထုတို့ကလည်း စေတနာရက်ရောစွာ လှူဒါန်းပူဇော်ကြခြင်းကြောင့် လည်းကောင်း မြတ်ဘုရား ရွှေတိဂုံကား ရွှေတောင်ထုတ်ပေါက်သည့်နယ် ကြည်ညိုဖွယ်အနန္တတို့ဖြင့် ကျက်သရေလုံး ညွတ်ခ လျက်ရှိပေ၏။ မြတ်ဘုရား ရွှေတိဂုံကား မြန်မာတို့၏ဂုဏ်ရောင် တိုင်းပြည်၏ ကျက်သရေကို ဆောင်တော်မူလျက်ရှိပေ၏။

(ခ) ရွှေပိဿာ ၁၁၀၀ ကျော် လှူဒါန်းပြီးခြင်း

ရွှေတိဂုံစေတီတော် ဂေါပကအစဉ်အဆက်တို့သည် မြတ်ဘုရားရွှေတိဂုံအား ရွှေအတိပြီးသော စေတီတော်ကြီးအဖြစ် ဖူးမြော်ဖို့ရန် ရည်ရွယ်ပြီး ရွှေစင် ရွှေသား ရွှေပြားသင်္ကန်းတော်များကို ကပ်လှူပူဇော်ခဲ့ရာ၌ (ငှက်ပျောဖူးမှ ခေါင်းလောင်းပုံ) အထက်ဂေါ်ကြီးသို့တိုင်အောင် ကပ်လှူ ပူဇော်ပြီးဖြစ်ရာ ရွှေပိဿာချိန်အားဖြင့် (၁၁၀၀) ပိဿာကျော်ပင် ရှိပေပြီ။ ယခုအခါကျန်ရှိသည့် ခေါင်းလောင်းပုံတော်ကြီးမှစ၍ လှူဒါန်းပူဇော်ဖို့ရန် စီမံလျက်ရှိရာ ထိုသို့ လှူဒါန်းပူဇော်နိုင်ရန် အတွက် ဤစီမံချက်ကို ရေးသားပြီး ပြည်သူလူထုသို့ တင်ပြအပ်ပါသည်။

(ဂ) ဝမ်းမြောက်ဝမ်းသာ လှူဒါန်းပူဇော်ကြပါရန်

ပြည်သူလူထုတို့ကလည်း ရွှေတိဂုံစေတီတော် ဂေါပကအဖွဲ့ကြီးနှင့်အတူ သဒ္ဓါစေတနာ လျှမ်းလျှမ်းတောက်ပြီးဝမ်းမြောက်လှစွာ တစ်သက်မှာတစ်ခါမျှလှူဒါန်းကြရသည်ပု သဘောမနသီ စိတ်ဝယ်ညီပြီး မြတ်ဘုရား ရွှေတိဂုံအား ရွှေဝယ်ညီးညီး ရွှေတောင်ထုတ်ကြီးပေါက်ဘိအလား ဖြစ် စေရန် ရွှေတောင်ပေါက်၊ ရွှေစင် ရွှေသား ရွှေပြားအလှတော်များကို(ခြက်ပုံထား-ပျားကိုပုံပြု၍)-

(က) တစ်ပဲသား

(ခ) တစ်မူးသား

(ဂ) တစ်မတ်သား.. မှစ၍ လှူဒါန်းနိုင်သည့် အင်အားအလျောက် ဝမ်းမြောက် လှစွာ စေတနာရှင်လန်း သဒ္ဓါဓာတ်ပြဋ္ဌာန်း၍ လှူဒါန်းပူဇော်ကြပါရန် တိုက်တွန်းနှိုးဆော်၍ ရွှေတောင်ပေါက်အလှတော်ကို ဝေငှအပ်ပါသည်။

(ဃ) အံ့ချီးဖွယ်စုံ မြတ်ရွှေတိဂုံ

မြတ်ဘုရားရွှေတိဂုံကား ကမ္ဘာတွင် အထူးမြတ်ဆုံးသော “တစ်ဆူတည်းသော” စေတီတော်ဖြစ်ပါသည်။

ဗုဒ္ဓသာသနာတော် ပြန့်ပွားရာ တိုင်းပြည်များတွင် ကကုသန်၊ ကောဏာဂုံ၊ ကသာပ၊ ဂေါတမဟူသော မြတ်ဘုရားလေးဆူတို့၏ ဓာတ်တော်မွေတော် (၄) ဆူတို့ဖြင့် “တစ်နေရာတည်း၌” တည်ထားသော စေတီတော်မှာ မြတ်ဘုရား ရွှေတိဂုံမှတစ်ပါး အခြားမည်သည့်နိုင်ငံ မည်သည့် စေတီတော်တွင်မှ မရှိပါပေ။ ထို့ကြောင့် ဓာတ်တော် (၄) ဆူတို့၏ တည်ရာဖြစ်ခြင်းကြောင့် လေးဆူဓာတ်ပုံ ရွှေတိဂုံဟူ၍ ခေါ်တွင်ခဲ့ခြင်း ဖြစ်ပေသည်။

(င) ဂုဏ်ပေါင်းပြည့်စုံ မြတ်ရွှေတိဂုံ

ဤတွင် ဂေါတမရှင်တော်မြတ်ဘုရား၏ ဆံတော် ဓာတ်မြတ် (၈) ဆူတို့မှာလည်း ဘုရား အဖြစ်သို့ရောက်ပြီးနောက် (၄၉) ရက်မြောက်နေ့တွင် သက်တော်ထင်ရှားအဖြစ်နှင့် ပထမဦးဆုံး ချီးမြှင့်အပ်သော ဆံတော် ဓာတ်မြတ် (၈) ဆူတို့ ဖြစ်ပါသည်။ ထို့ကြောင့် မြတ်ဘုရား ရွှေတိဂုံကို ကမ္ဘာတွင် အထူးမြတ်ဆုံးသော စေတီတော်ဟူ၍ ကမ္ပည်းမော်ကွန်းတင်ခြင်း ဖြစ်ပါပေသည်။

ယင်းသို့ဖြင့် မြတ်ဘုရားရွှေတိဂုံသည် လေးဆူသောဓာတ်မြတ်တို့၏ကိန်းဝပ်ရာဖြစ်ခြင်းကြောင့် ဖူးမြင်ရသူတို့ အထူးဘဝင်ကြည်နူးလောက်အောင် သပ္ပာယ်သောမူလှ၏။ စေတနာရှင်မြူးသဒ္ဓါထူး ဖြစ်လောက်အောင်လည်း ကြည်ညိုစရာကောင်းလှပါပေ၏။ ဖူးလို့မဝ ကြည်ညိုလို့မဆုံးနိုင်အောင် လည်း ဂုဏ်ပေါင်းကြွယ်ကာ တင့်တယ်တော် မူလှပါပေသည်။

(စ) ရွှေတိဂုံသမိုင်း

ဤတွင် လေးဆူဓာတ်ပုံ ရွှေတိဂုံစေတီတော်မြတ်၏ အကြောင်းကိုလည်း အကျယ်ဖွင့်ဆိုရန် အကြောင်းဆိုက်လာပါသည်။

သိဒ္ဓတ္ထမင်းသား

ရှေးနှစ်ပေါင်း ၂၅၀၀ ကျော်ခလောက်က အိန္ဒိယအင်ပါယာ ကပိလဝတ်ပြည့်ရှင် ဘုရင် သုဒ္ဓေါဒနမင်းကြီးနှင့် မိဖုရားခေါင်ကြီး မဟာမာယာဒေဝီတို့မှ “သိဒ္ဓတ္ထ” အမည်တွင်သော တစ်ဦးတည်းသော သားတော်တစ်ပါး ထွန်းကားခဲ့၍ သက်တော် (၁၆) နှစ်အရွယ်တွင် ဒေဝဒဟ ပြည့်ရှင် ဘုရင်သုပ္ပဗုဒ္ဓမင်းကြီးနှင့် မိဖုရားခေါင်ကြီးတို့မှ ဖွားမြင်ခဲ့သော ယဒသ်ရာ အမည်ရှိသော မင်းသမီးနှင့် လက်ထပ်ထိမ်းမြား၍ “ရာဟုလာ” သားတော်တစ်ပါး ဖွားမြင်ပြီး သက်တော် (၂၉) နှစ်အရွယ်တွင် ရွှေနန်းစည်းစိမ်ကို စွန့်လွှတ်ကာ စောထွက်စတာမူခလေ၏။

၂၂ ကျပ် သိန်း ၃၂၀ ကျော် ရွှေစင် ရွှေသား ရွှေပြားကပ်လှူရေးဆိုင်ရာ

ပါရမီတော်များကို ဖြည့်ကျင့်ခဲ့ခြင်း

သိဒ္ဓတ္ထမင်းသားကား ဘုရားဖြစ်ရာဖြစ်ကြောင်း ဖြစ်သည့်-

- (က) ပါရမီ (၁၀) ပါး
- (ခ) စွန့်ခြင်းကြီး (၅) ပါး
- (ဂ) စရိယ (၃) ပါး

ဟူသော အကျင့်မြတ်များကို ဘဝပေါင်းများစွာ ပါရမီဖြည့်ကျင့်ခဲ့သူဖြစ်၏။

ဖြည့်ကျင့်ရာကာလ နှစ် ပရိစ္ဆေဒကား-

- (က) လေးအသင်္ချေနှင့် ကမ္ဘာတစ်သိန်း
- (ခ) ရှစ်အသင်္ချေနှင့် ကမ္ဘာတစ်သိန်း
- (ဂ) တစ်ဆယ့်ခြောက် အသင်္ချေနှင့် ကမ္ဘာတစ်သိန်းတိုင်အောင် ပါရမီမြတ်များကို

ဖြည့်ကျင့်ပြီးခဲ့သူဖြစ်၏။ ထို့ကြောင့် ဤသိဒ္ဓတ္ထမင်းသားဘဝကား ဘုရားအဖြစ်သို့ ရောက်ရန် နောက်ဆုံးဘဝဖြစ်၏။ ဘုရားဖြစ်ချိန်တန်၍ ဘုရားဖြစ်ရန် ပါရမီစေ့ရောက်သော ဘဝဖြစ်၏။ ယင်းသို့ဖြင့်ခြင်းကြောင့် နတ်ဘုံ (၆) ထပ်မှ နတ်အများ၊ ဗြဟ္မာဘုံ (၂၀) တို့မှ ဗြဟ္မာအများ တို့က တုသိတာနတ်ပြည်တွင် “သေတကေတု” နတ်သားအဖြစ်နှင့် တည်ရှိသော ဘုရားအလောင်း အား လှူပြည်သို့ ဆင်းသက်၍ ဘုရားဖြစ်ဖို့ရန် တောင်းပန်ကြကုန်၏။

ကြည့်ခြင်းကြီး (၅) ပါးဖြင့် ကြည့်ရှုခြင်း

ထို့ကြောင့် သေတကေတုနတ်သားသည်-

- ၁။ ဘုရားဖြစ်ရန် အချိန်ကာလ
- ၂။ ဘုရားဖြစ်ရန် ကျန်း
- ၃။ ဘုရားဖြစ်ရန် ဇေသ
- ၄။ ဘုရားဖြစ်ရန် အမျိုးအနွယ်

၅။ ဘုရားလောင်းမယ်တော်၏ သက်တမ်းဟူသော (၅) မျိုးသော ကြည့်ခြင်းတို့ဖြင့် ကြည့် ရှုတော်မူ၏။ ထို (၅) မျိုးလုံးသည် ပြည့်စုံနေပြီဖြစ်ကြောင်းကို မြင်တော်မူသဖြင့် ကပိလဝတ်ပြည့်ရှင် ဘုရင် သုဒ္ဓေါ၊ နမင်းကြီး၏ အဂ္ဂမဟေသီ ဒေဝီခေါင်ဖျား ငွေရားကြီးဝမ်းတွင် သန္ဓေတည်ကာ ဖွားမြင်လာသော ဘုရားလောင်းဖြစ်၏။

ဒုက္ကရစရိယာအကျင့်ကို (၆) နှစ် ကျင့်ခဲ့ခြင်း

ယင်းသို့ဖြင့် အထက်တွင်ပြဆိုခဲ့သည့်အတိုင်း “ရာဟုလာ” သားတော်တစ်ယောက်ကို ဖွားမြင် ပြီးနောက် သက်တော် (၂၉) နှစ် အရွယ်တွင် တောထွက်တော်မူပြီး ဘုရားဖြစ်ရန် အလွန်ပင်ခက်ခဲ လှသော ဒုက္ကရစရိယာအကျင့်များကို အမျိုးပေါ်အရောက်၍ တစ်သက်ဆုပ်မျှသော ပဲပြုတ်ရည်ကို သောက်သုံး၍ (၆) နှစ်သုံးဆယ့် ဆယ်ရံငြိုငြင်စွာ ကျင့်တော်မူပြီး မဟာသက္ကရာဇ် (၁၀၃) နှစ်၊ ကဆုန်လပြည့်နေ့တွင် ဘုရားအဖြစ်သို့ ရောက်တော်မူခဲ့၏။

ဘုရားမြတ်တကာတို့ကျင့်စဉ်

ယင်းသို့ ဘုရားအဖြစ်သို့ ရောက်တော်မူပြီးနောက် ဘုရားတကာတို့ကျင့်စဉ်အတိုင်း (၇) ဌာန တို့၌ တစ်ဌာနလျှင် (၇) ရက်စီကျင့်ခဲ့ရာ နောက်ဆုံးဌာနဖြစ်သော ရာဇာယတနမည်သော လင်းလွန်း ပင်ရင်း၌ ဖလသမာပတ် (အရဟတ္တဖိုလ်) ချမ်းသာကို ခံစားတော်မူစဉ် မြန်မာနိုင်ငံ ဥက္ကလာပတိုင်းမှ သုဝဏ္ဏသုဋ္ဌေးကြီး၏ သားများဖြစ်ကြကုန်သော မောင်တဖုဿနှင့် မောင်ဘလ္လိကမည်သော ကုန်သည် ညီနောင် (၂) ယောက်တို့သည် ဘုရားပွင့်ရာ မဉ္ဇိမဒေသသို့ ကုန်ရောင်းဝယ်ရန် ရောက်ရှိလာကြ ကုန်၏။

နတ်သားက လမ်းညွှန်ခြင်း

ကုန်သည်ညီနောင် (၂) ယောက်တို့အား ရှေးအတိတ်ဘဝက ဆွေမျိုးတော်စပ်ခဲ့ဖူးသော နတ်သားက ယခုအခါ ဘုရားပွင့်တော်မူလာပြီဖြစ်၍ လင်းလွန်းပင်ရင်း၌ သီတင်းသုံးတော်မူလျက် ရှိကြောင်း သတင်းကောင်းစကား ပြောကြား၍ နတ်သား၏လမ်းညွှန်ချက်ဖြင့် မြတ်စွာဘုရားထံသို့ ရောက်ရှိလာကြကုန်၏။

ဖရဏာပီတိ ဂွမ်းဆီထိမှု ဖြစ်ကြခြင်း

တဖုဿနှင့် ဘလ္လိက ညီနောင် (၂) ယောက်တို့လည်း ဘုရားပွင့်တော်မူလာပြီဖြစ်ကြောင်း သတင်းကောင်းစကား ကြားသိခါမျှဖြင့် ဖရဏာပီတိ ဂွမ်းဆီထိမှု ဖြစ်ကြကုန်လျက် မြတ်စွာ ဘုရားနှင့် ဖူးတွေ့ရလျှင် အလွန်အမင်းကြည်ညိုခြင်း သဒ္ဓါဖြစ်ပွားကြကာဖြင့် မိမိတို့တွင်ပါလာသော မုန့်ကျွတ်ကျွတ်နှင့် ပျားမုန့်ဆုပ်ဆွမ်းတို့ကိုကပ်လှူကြကုန်၏။ ထို့နောက် မြတ်စွာဘုရား၏တရားတော်ကို ကြားနာကြရသဖြင့် ဘုရားနှင့်တရားကို ကိုးကွယ်ဆည်းကပ်ခြင်း (ဒွေဝါစိက) သရဏဂုံတည်သော ဥပါသကာအဖြစ်သို့ ရောက်ရှိကြကုန်၏။ ထို့နောက် ညီနောင် (၂) ယောက်တို့သည် မြတ်စွာ ဘုရားအပါးမှ မခွာရက်အောင် ဖြစ်ကြကုန်၏။ ထို့ကြောင့် မြတ်စွာဘုရားထံမှ ကိုးကွယ်ရာကို တောင်းခံကြကုန်၏။

ဆံတော် (၈) ဆူကို ချီးမြှင့်ခြင်း

မြတ်စွာဘုရားသည် ကုန်သည်ညီနောင်တို့ကိုအကြောင်းပြု၍ အနာဂတ်သာသနာ ထွန်းလင်း မည့်အကြောင်းကို မြင်တော်မူသဖြင့် လက်ယာလက်တော်ဖြင့် ဦးညောင်တော်ကို သုံးသပ်တော်မူ ရာတွင် လက်တော်၌ပါလာသော ဆံတော် (၈) ဆူတို့အား ကိုးကွယ်ဖို့ရန် ပေးသနားတော်မူလိုက်၏။ ဤဆံတော် (၈) ဆူတို့အား နောင်တော်ဘုရား သုံးဆူတို့ဖြစ်ကြကုန်သော-

- (က) ကကုသန်မြတ်ဘုရား၏ တောင်ဓဗ္ဗတော်
- (ခ) ကောဏာဂုံမြတ်ဘုရား၏ ရေသနုပ် (သင်္ကန်းတော်)
- (ဂ) ကဿပမြတ်ဘုရား၏ ရေစစ်တော် ဟူသော ဓာတ်တော်မေတ္တတော် (၃) ဆူတို့၏တည်ရာ သိဂုံတို့ ရကုန်းတော်တွင် ငေတီတည်ထားကိုးကွယ်ဖို့ရန် ဗျာဒိတ်စကား မြှောက်ကြား၍ ပေးအပ်တော် မူလိုက်၏။

ရွှေတိဂုံစေတီတော် တည်ထား ကိုးကွယ်ခြင်း

ကုန်သည်ညီနောင် (၂) ယောက်တို့သည် မြတ်စွာဘုရား ချီးမြှင့်တော်မူလိုက်သည့် ဆံတော် (၈) ဆူတို့ကို ပင့်ဆောင်လျက် ဥက္ကလာပတိုင်းသို့ ပြန်လာကြရာတွင် ဥက္ကလာပတိုင်း မိမိတို့နေထိုင်ရာ အတိသဉ္ဇနုမြို့သို့ရောက်ရှိကြရာ၌ ဖခင်သုဝဏ္ဏ သူဌေးကြီးမှတစ်ဆင့် ဥက္ကလာပမင်းကြီးအား ဆံတော် ဓာတ်မြတ်ပင့်ဆောင်လာကြောင်း လျှောက်ထားကြကုန်၏။

ဥက္ကလာပမင်းကြီးသည် ကိုယ်တော်တိုင် ထွက်ချီတော်မူလျက် မှူးမတ်သေနာပတိစသည့် ဗိုလ်ပါအပေါင်းတို့ဖြင့် ဆံတော်ဓာတ်မြတ်ကို ပင့်ဆောင်တော်မူ၏။ ထို့နောက် မြတ်စွာဘုရား၏ ဗျာဒိတ်တော်အတိုင်း နောင်တော်ဘုရား သုံးဆူတို့၏ကိန်းဝပ်ရာ ဓာတ်တော်မေ့တော်များကို ဘော် ထုတ်လျက် ထိုဓာတ်မြတ် (၃) ဆူတို့နှင့်အတူ ဆံတော်ဓာတ်မြတ် (၈) ဆူကို ဌာပနာပြီး ဤ မြတ်ဘုရား ရွှေတိဂုံကို ဥက္ကလာပမင်းကြီး ဦးဆောင်လျက် ညီနောင် (၂) ယောက် တိုင်းသူပြည်သား တို့နှင့်အတူ တည်ထားတော်မူခဲ့လေသည်။

မြတ်ဘုရားရွှေတိဂုံသည် ဥက္ကလာပမင်းကြီး တည်ထားစဉ်အခါက ဉာဏ်တော်အမြင့်သည် (၄၄) တောင်ရှိသော်လည်း သာသနာကို မြတ်နိုးကြည်ညိုကြကုန်သော မင်းအဆက်ဆက်တို့၏ ပြုပြင်မွမ်းမံမှုကြောင့် ဉာဏ်တော်အမြင့်ပေ (၃၂၆) ပေသို့ အမြင့်ဆောင်တော်မူလျက်ရှိပြီး ရွှေ တောင်ကြီးပမာ ရွှေရောင်ဘဝင်းဝင်းဖြင့် ပြိုင်ဖက်ကင်းကာ ကျက်သရေအထွတ်အထိပ်သို့ ရောက် တော်မူခဲ့ပြီ။

ဂ.ပ်.လှူခဲ့ပြီးသော ခုနှစ်	ရွှေပြားသက်န်းတော် အရေအတွက်နှင့် ကပ်လှူခဲ့သည့်နေရာ	ကပ်လှူခဲ့သည့်နေရာ ရွှေပြားအကွက်ပေါင်း
၁၂၆၂ မှ ၁၂၉၂ ထိ	ငှက်ပျောဖူးမှ ပထမဂေါ့ထိ	၁၂၆၀၁-ကွက်
၁၂၉၃ မှ ၁၂၉၅ ထိ	ဒုတိယ ဖောင်း ထိ	၅၅၂-ကွက်
၁၃၃၃ မှ ၁၃၃၄ ထိ	ဒုတိယ ဂေါ့ထိ	၁၂၇၆-ကွက်
၁၃၃၅ မှ ၁၃၃၆ ထိ	ဒုတိယ ဂေါ့၊ တတိယ ဖောင်းထိ	၁၂၅၈-ကွက်
၁၃၃၇ မှ ၁၃၃၉ ထိ	တတိယဂေါ့အရစ် ၂၊ ၄၊ ၅၊ ၆၊ ၇၊ ၈၊ ၁၀၊ ၁၂ နှင့် ၁၁ (၂၂-ကွက်)	၁၆၃၂-ကွက်
၁၃၄၀	တတိယဂေါ့အရစ် ၁၁ (၂၃ ကွက်)	
	၁၄ (၂၁၄) ၁၆/၁၃၀ ၁၇ (၁၅)	၃၈၂-ကွက်
၁၃၄၂	တတိယဂေါ့အရစ် (၃၊ ၁၁၊ ၁၆၊ ၁၇)	၆၄၉-ကွက်
		စုစုပေါင်း ၁၈၃၅၀-ကွက်

(ရွှေသားအလေးချိန်ပိဿာ ၁၁၀၀ ခန့်)

၂။ ရွှေသင်္ကန်းတော်များ ကပ်လှူပူဇော်ရန်အတွက် စီမံချက် ရေးဆွဲ တင်ပြ ရခြင်း နှင့် ရည်ရွယ်ချက်

ဤကော်မတီအဖွဲ့ပေး (၃၂၆) ပေ အမြင့်ဆောင်သည့် ရွှေတောင်ကြီးသဖွယ် တည်ထား ကိုးကွယ်ခဲ့သော ရွှေတိဂုံ စေတီတော်မြတ်ကြီးအား ရှေးမင်းအဆက်ဆက် ပြည်သူအဆက်ဆက် တို့၏ ကောင်းမှုကုသိုလ်ဖြင့် လှူဒါန်းပူဇော်ထားသည့် အဖိုးအနုဂ္ဂထိုက်တန်သော စိန်ကျောက် ရွှေငွေရတနာများသည်လည်း တန်ဖိုးမဖြတ်နိုင်လောက်အောင်ပင် များပြားလှပေသည်။ ဤသို့ တန်ခိုးတော် အနုန္တတို့နှင့် ပြည့်စုံတော်မူသော ရွှေတိဂုံစေတီတော်မြတ်ကြီး၏ အောက်ခြေ ဖိနပ်တော်မှ အထက်ငှက်ပျောဖူးတိုင်အောင် တည်ထားကိုးကွယ်ခဲ့သည့် အင်္ဂဘေကိုယ်လုံးတော် ကြီးကို လွန်ခဲ့သောနှစ်ပေါင်း (၈၀) ကျော်မှ ၁၉၀၀ ခုနှစ်အထိ ချက်လှူဒါန်းခဲ့သော ရွှေပြား သင်္ကန်းတော်များ၊ ရွှေမျက်ပါးလွှာသင်္ကန်းတော်များမှာ အခါအားလျော်စွာ ပြင်ဆင်မွမ်းမံခဲ့ သော်လည်း ယခုအခါ ကာလကြာညောင်းမှုကြောင့် လည်းကောင်း၊ ပြင်းထန်သောရာသီဥတုနှင့် မိုးဒဏ်လေဒဏ်များကြောင့် လည်းကောင်း၊ ကျေးငှက်တိရစ္ဆာန်များ၏ ဖျက်ဆီးမှုဒဏ်များကြောင့် လည်းကောင်း၊ တစ်စတစ်စ ယိုယွင်းပျက်စီးလာရာမှ အချို့နေရာများတွင် အင်္ဂဘေရောင် ကိုယ်လုံး တော်များပင် ပေါ်ထွက်နေသည့်အတွက် အမြင်မတင့်မတယ် ဖူးမြင်တွေ့ရှိနေရသဖြင့်လည်းကောင်း၊ ရွှေပြားသင်္ကန်းတော်များ ပျက်စီးကွာကျ လေလွင့်ဆုံးရှုံးမှုများ ရှိလာသည့် အတွက်ကြောင့် လည်းကောင်း၊ ထို့ပြင် စေတီတော်မြတ်ကြီး၏ အထက်ပစ္စယာပေါ်ရှိ စေတီရံများမှာလည်း စေတီတော်မြတ်ကြီးနှင့် ထပ်တူထပ်မျှ ရွှေရောင်များ ထွန်းပပြုံး ဖူးမြင်တွေ့ရှိရသူအပေါင်းတို့၏ စိတ်ဘဝင်နှလုံးဝယ် ကြည်ညိုသဒ္ဓါများ ပွားများလာနိုင်စေရန် ရည်ရွယ်ချက်ဖြင့် ဂေါပကအဖွဲ့ဝင် လူကြီးမင်းဦးမောင်မောင်ညွန့် ဦးဆောင်၍ စီမံချက်တစ်ရပ် ရေးဆွဲတင်ပြရန် ဆုံးဖြတ်ချက်အရ ဤစီမံချက်ကို ရေးဆွဲတင်ပြရခြင်း ဖြစ်ပါသည်။

၃။ စီမံချက်အတည်ပြုခြင်း

ဤသို့တာဝန်ပေးချက်အရ ဂေါပကအဖွဲ့ဝင်လူကြီးမင်း ဦးမောင်မောင်ညွန့် ဦးဆောင်၍ မြန်မာသက္ကရာဇ် ၁၃၄၇-၄၈ ခုနှစ်၊ ခရစ်သက္ကရာဇ် ၁၉၀၅-၀၆ ခု နှစ်အတွင်း ရွှေတိဂုံ စေတီတော်မြတ်ကြီးနှင့်တကွ အထက်ပစ္စယာပေါ်ရှိ ရွှေသင်္ကန်းတော်များ ကပ်လှူခြင်းမပြုရသေး သော စေတီရံပေါင်း (၁၉) ဆူ အပါအဝင် စေတီတော်မြတ်ကြီးအား တန်ဖိုးငွေ “ကျပ် သိန်းပေါင်း (၃၂၀) ကျော် ရွှေစင် ရွှေသား ရွှေသင်္ကန်းတော်များ ကပ်လှူပူဇော်ရေးလုပ်ငန်း စီမံချက်” တစ်ရပ်ကို ရေးဆွဲပြီး ၂၆-၅-၈၅ ရက်နေ့တွင် ကျင်းပပြုလုပ်သော ဂေါပက အဖွဲ့ အစည်းအဝေးအမှတ် ၄/၈၅ (အထူး) နှင့် ၁၅-၆-၈၅ ရက်နေ့တွင် ကျင်းပပြုလုပ်သော နာယကအဖွဲ့၏ အစည်းအဝေးအမှတ် ၁/၈၅ (နာယက) သို့ တင်ပြခဲ့ရာ အဆိုပါအစည်းအဝေး များမှ တင်ပြသည့် စီမံချက်ကို ပြင်ဆင်ဖြည့်စွက်ချက်များနှင့်အတူ အတည်ပြုပေးခဲ့ပါသည်။

၂၆ ကျပ် သိန်း ၃၂၀ ကျော် ရွှေစင် ရွှေသား ရွှေပြားကပ်လှူရေးဆိုင်ရာ

၄။ ကော်မတီများ ဖွဲ့စည်းခြင်း

ရွှေတိဂုံစေတီတော်မြတ်ကြီးအား အများပြည်သူလှူဒါန်းထားသည့် တန်ဖိုးငွေ ကျပ် သိန်းပေါင်း (၃၂၀) ကျော် အလှူတော်မင်္ဂလာကြီးဖြစ်သည့် ရွှေစင် ရွှေသား ရွှေပြားသက်န်းတော်များနှင့် ရွှေမျက်ပါးလွှာသက်န်းတော်များ ကပ်လှူပူဇော်နိုင်ရန်အတွက် နာယကအဖွဲ့ဝင် လှူကြီးမင်းများ၊ ဂေါပကအဖွဲ့ဝင် လှူကြီးမင်းများ၊ ဌာနဆိုင်ရာတာဝန်ရှိ ပုဂ္ဂိုလ်များ၊ ကျွမ်းကျင်မှု အတွေ့အကြုံရှိသော ပညာရှင်ကြီးများ၊ ရွှေတိဂုံစေတီတော်ဝေယျာဝစူများကို ဆောင်ရွက်နေကြသော ဘာသာရေးအသင်းအဖွဲ့များမှ ကိုယ်စားလှယ်များ၊ ဂေါပကအဖွဲ့ရုံး ဝန်ထမ်းများ ပါဝင်သော ဗဟိုကော်မတီ၊ အလုပ်အမှုဆောင်ကော်မတီနှင့် လုပ်ငန်းကဏ္ဍအလိုက် လိုအပ်မည့် ကော်မတီများ ဖွဲ့စည်း၍ ဆောင်ရွက်သွားရန် ဖြစ်ပါသည်။

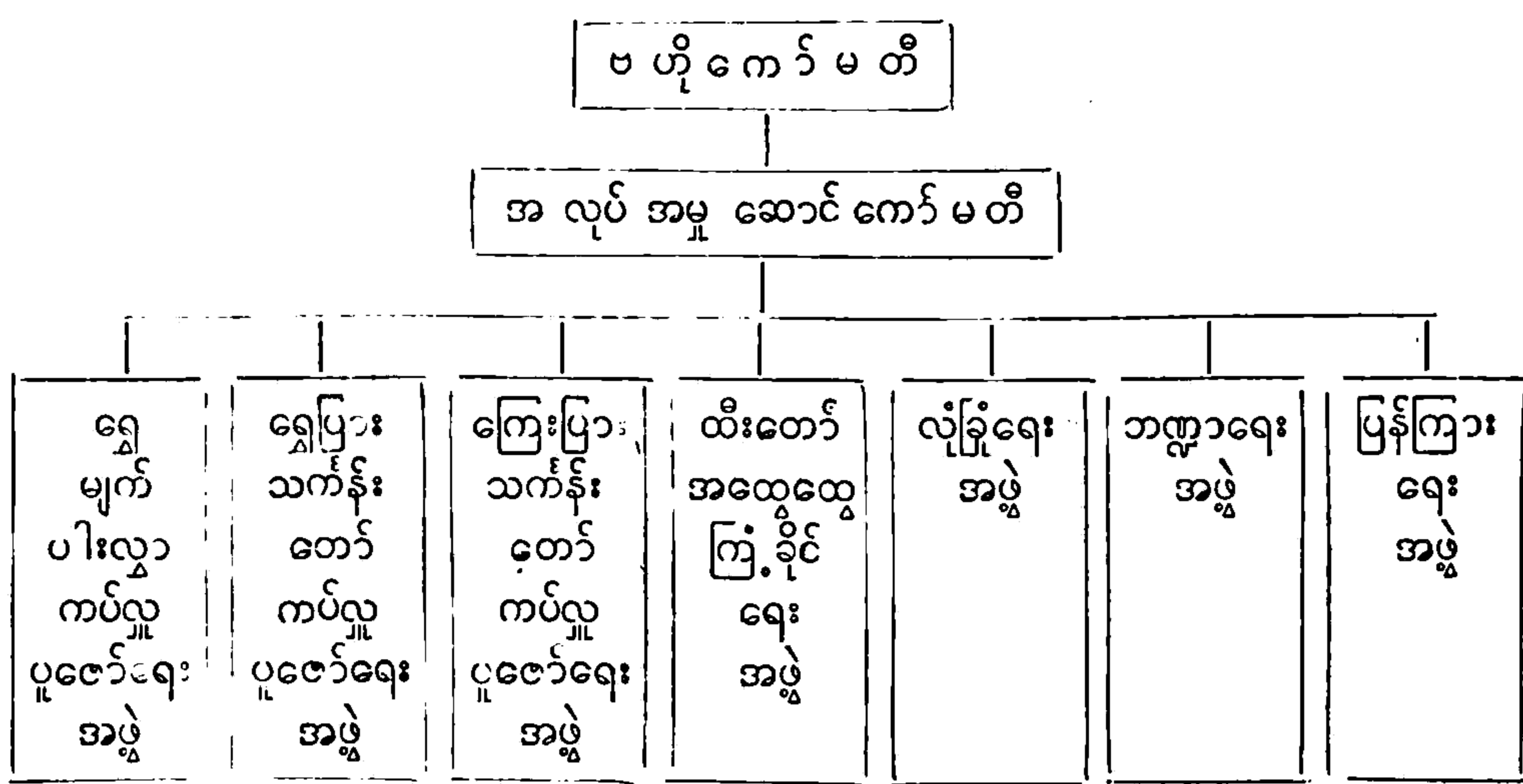

(က) ဗဟိုကော်မတီ

ဗဟိုကော်မတီတွင် နာယကအဖွဲ့ဝင် လှူကြီးမင်းများ၊ ဂေါပကအဖွဲ့ဝင်လှူကြီးမင်းများ၊ ပြည်ထဲရေးနှင့် သာသနာရေးဝန်ကြီးဌာန၊ ရန်ကုန်တိုင်း ဒေသပါတီကော်မတီ၊ ရန်ကုန်တိုင်း ပြည်သူ့ကောင်စီ၊ သက်ဆိုင်ရာ မြို့နယ်ပါတီ/ကောင်စီ၊ သာသနာရေးဦးစီးဌာန၊ တိုင်း သာသနာရေးမှူး၊ ဌာနဆိုင်ရာတာဝန်ရှိ ပုဂ္ဂိုလ်များ၊ ဘာသာရေး အသင်းအဖွဲ့မှ ပုဂ္ဂိုလ်များဖြင့် ပါဝင်ဖွဲ့စည်းဆောင်ရွက်သွားရန် ဖြစ်ပါသည်။

ဗဟိုကော်မတီ၏ လုပ်ငန်းတာဝန်များ

ဗဟိုကော်မတီသည် အောက်ဖော်ပြပါ လုပ်ငန်းတာဝန်များကို ဆောင်ရွက်သွားရမည် ဖြစ်ပါသည်။

- (၁) ဗဟိုကော်မတီသည် အစည်းအဝေးများကို လိုအပ်သလို ခေါ်ယူကျင်းပသွားခြင်း။
- (၂) ဗဟိုကော်မတီသည် စီမံချက်ပါ အချက်အလက်များကို အတည်ပြုခြင်း၊ ခွင့်ပြုခြင်း၊ အကောင်အထည်ဖော် ဆောင်ရွက်ခြင်း၊ ပယ်ဖျက်ခြင်း၊ ပြင်ဆင်ခြင်း၊ ဖြည့်စွက်ခြင်း၊ အဆုံးအဖြတ်ပေးခြင်း။
- (၃) ဗဟိုကော်မတီသည် ဤစီမံချက်အရ ပေးအပ်ထားသော တာဝန်များကို ထမြောက်အောင်မြင်စွာ ဆောင်ရွက်နိုင်ရန်အတွက် လိုအပ်သည့် ညွှန်ကြားချက်များကို ကော်မတီအသီးသီးသို့ ထုတ်ပြန်ခြင်း၊ စီမံခန့်ခွဲခြင်း၊ လိုအပ်သော ပြင်ဆင်မှုများ ပြုလုပ်ခြင်း။
- (၄) ကြားကာလအတွင်း ကော်မတီအသီးသီးမှ အသုံးစရိတ်များကို ပြင်ဆင်ခြင်း၊ ပြုပြင်ရန်လိုအပ်ပါက အလုပ်အမှုဆောင်အဖွဲ့မှ ဗဟိုကော်မတီကိုယ်စား ပြုပြင်ခြင်း၊ ပြင်ဆင်ခြင်း၊ ဖြည့်စွက်ခြင်း၊ အဆုံးအဖြတ်ပေးခြင်း။

(ခ) အလုပ်အမှုဆောင် ကော်မတီ

အလုပ်အမှုဆောင် ကော်မတီကို အောက်ပါပုဂ္ဂိုလ်များဖြင့် ပါဝင်ဖွဲ့စည်း ဆောင်ရွက် သွားရန်ဖြစ်ပါသည်။

(က) နာယကအဖွဲ့ဝင်တစ်ဦး	—	ဥက္ကဋ္ဌ
(ခ) ဂေါပကအဖွဲ့ဝင်များ	—	အဖွဲ့ဝင်
(ဂ) ရုံးအဖွဲ့မှ	—	အတွင်းရေးမှူး

အလုပ်အမှုဆောင်ကော်မတီ၏ လုပ်ငန်းတာဝန်များ

- (က) စီမံချက်အကောင်အထည်ဖော် ဆောင်ရွက်ရာတွင် အကျိုးသက်ရောက်မှု ရှိစေရန် အတွက် ဗဟိုကော်မတီမှ လွှဲအပ်သော တာဝန်များကို ကြားကာလအတွင်း ဆောင်ရွက်သွားရန်
- (ခ) ရွှေသင်္ကန်းတော် ကပ်လှူပူဇော်ရေး ကြီးကြပ်ကွပ်ကဲရေးအဖွဲ့ အသီးသီးမှ လုပ်ငန်း အရပ်ရပ်များ ထမြောက်အောင်မြင်စေရန် ညှိနှိုင်း ဆက်သွယ် ပံ့ပိုး ထောက်ပံ့

၂၈ ကျပ် သိန်း ၃၂၀ ကျော် ရွှေစင် ရွှေသား ရွှေပြားကပ်လှူရေးဆိုင်ရာ

ပေးရန်နှင့် ၎င်းတို့မှ တင်ပြသည့် လိုငွေကိစ္စရပ်များကို ခွင့်ပြုသင့်ပါက ခွင့်ပြုပေးရန်။

မှတ်ချက်။ ၁။ ကြီးကြပ်ကွပ်ကဲရေးအဖွဲ့များတွင် သာသနာရေးဦးစီးဌာနမှ ပုဂ္ဂိုလ်တစ်ဦးသည် ကိုယ်စားလှယ်အဖြစ် အဖွဲ့တိုင်းတွင် ပါဝင်ဆောင်ရွက်သွားရန်။

၂။ အလုပ်အမှုဆောင်ကော်မတီသည် စီမံချက်များအောင်မြင်ရေးအတွက် မျက်ခြည်မပြတ် အစမှအဆုံး အပြင်တစိုက် ဆောင်ရွက်သွားရမည်ဖြစ်ရာ လုပ်ငန်းများ ပီပြင်စွာ ဆောင်ရွက်နိုင်ရန်အတွက် စီမံကိန်းညှိနှိုင်းရေးမှူးအဖြစ် ဂေါပကအဖွဲ့ဝင်များမှ ရွေးချယ်၍ တာဝန်ပေးအပ် ဆောင်ရွက်သွားရန်။

(ဂ) ရွှေမျက်ပါးလွှာ ကပ်လှူပူဇော်ရေးအဖွဲ့

အထက်ပါ ရွှေမျက်ပါးလွှာ ကပ်လှူပူဇော်ရေးအဖွဲ့တွင် အောက်ပါပုဂ္ဂိုလ်များဖြင့် ပါဝင်ဆောင်ရွက်သွားရန်-

- (က) ဂေါပက အဖွဲ့ဝင်တစ်ဦး
- (ခ) လုပ်ငန်းဌာနမှ တစ်ဦး
- (ဂ) ဘာသာရေး အသင်းအဖွဲ့မှ ၃ ဦး

(ဃ) ရွှေပြားသင်္ကန်းတော် ကပ်လှူပူဇော်ရေးအဖွဲ့

အထက်ပါရွှေပြားသင်္ကန်းတော် ကပ်လှူပူဇော်ရေးအဖွဲ့တွင် အောက်ပါ ပုဂ္ဂိုလ်များဖြင့် ပါဝင်ဆောင်ရွက်သွားရန်-

- (က) ဂေါပက အဖွဲ့ဝင်တစ်ဦး
- (ခ) လုပ်ငန်းဌာနမှ တစ်ဦး
- (ဂ) ဘာသာရေးအသင်းအဖွဲ့မှ ၃ ဦး

(င) ကြေးပြားသင်္ကန်းတော် ကပ်လှူပူဇော်ရေးအဖွဲ့

အထက်ပါကြေးပြားသင်္ကန်းတော် ကပ်လှူပူဇော်ရေးအဖွဲ့တွင် အောက်ပါပုဂ္ဂိုလ်များဖြင့် ပါဝင်ဆောင်ရွက်သွားရန်-

- (က) ဂေါပကအဖွဲ့ဝင်တစ်ဦး
- (ခ) လုပ်ငန်းဌာနမှ တစ်ဦး
- (ဂ) ဘာသာရေးအသင်းအဖွဲ့မှ ၃ ဦး

(စ) ထီးတော်အထွေထွေ ကြံ့ခိုင်ရေးအဖွဲ့

အထက်ပါ ထီးတော် အထွေထွေကြံ့ခိုင်ရေးအဖွဲ့တွင် အောက်ပါပုဂ္ဂိုလ်များဖြင့် ပါဝင်ဆောင်ရွက်သွားရန်-

- (က) ဂေါပက အဖွဲ့ဝင်တစ်ဦး
- (ခ) ရထားပို့ဆောင်ရေး ကော်ပိုရေးရှင်းမှ ကိုယ်စားလှယ် ၂ ဦး
- (ဂ) ဆိပ်ကမ်းကော်ပိုရေးရှင်းမှ ကိုယ်စားလှယ် ၂ ဦး
- (ဃ) ရန်ကုန် စက်မှုဘဏ္ဍာသိုလ်မှ ကိုယ်စားလှယ် ၂ ဦး
- (င) ဆောက်လုပ်ရေး ကော်ပိုရေးရှင်းမှ ကိုယ်စားလှယ် ၂ ဦး
- (စ) စက်မှု (၁) ဝန်ကြီးဌာနမှ ကိုယ်စားလှယ် ၂ ဦး

(ဆ) လုံခြုံရေးအဖွဲ့

စေတီတော်မြတ်ကြီး၏ ရွှေသင်္ကန်းကပ်လှူပူဇော်ခြင်းလုပ်ငန်း အောင်မြင်စွာ ပြီးဆုံးသွားသည်အထိ လုံခြုံရေးကိစ္စရပ်များကို တာဝန်ယူ ဆောင်ရွက်သွားနိုင်ရန်အတွက် အောက်ပါပုဂ္ဂိုလ်များပါဝင်သော လုံခြုံရေးအဖွဲ့ကို ဖွဲ့စည်းဆောင်ရွက်သွားရန် ဖြစ်ပါသည်-

- (က) ဂေါပကအဖွဲ့ဝင်တစ်ဦး
- (ခ) ဘာသာရေးအသင်းအဖွဲ့မှ ၃ ဦး
- (ဂ) ရုံးလုပ်ငန်းဌာနမှ တစ်ဦး

(ဇ) ဘဏ္ဍာရေးအဖွဲ့

အထက်ပါ ဘဏ္ဍာရေးအဖွဲ့တွင် အောက်ပါပုဂ္ဂိုလ်များဖြင့် ပါဝင်ဆောင်ရွက်သွားရန်-

- (က) ဂေါပကအဖွဲ့ဝင်တစ်ဦး
- (ခ) ဘာသာရေးအသင်းအဖွဲ့မှ ကျမ်းကျင်သူ စာရင်းပညာရှင် ၃ ဦး
- (ဂ) စာရင်းဌာနမှ တစ်ဦး

(ဈ) ပြန်ကြားရေးအဖွဲ့

အထက်ပါ ပြန်ကြားရေးအဖွဲ့တွင် အောက်ပါပုဂ္ဂိုလ်များဖြင့် ပါဝင်ဆောင်ရွက်သွားရန်-

- (က) ဂေါပကအဖွဲ့ဝင်တစ်ဦး
- (ခ) ပြန်ကြားရေးနှင့် အသံလွှင့်ဦးစီးဌာနမှ ကိုယ်စားလှယ်တစ်ဦး
- (ဂ) သတင်းနှင့် စာနယ်ဇင်းကော်ပိုရေးရှင်းမှ ကိုယ်စားလှယ်တစ်ဦး
- (ဃ) မော်ကွန်းရုပ်ရှင်မှ ကိုယ်စားလှယ်တစ်ဦး
- (င) မြန်မာနိုင်ငံ ဓာတ်ပုံအသင်းမှ ကိုယ်စားလှယ်တစ်ဦး
- (စ) ဂေါပကအဖွဲ့ရုံးမှ တစ်ဦး

လုပ်ငန်းအဖွဲ့ငယ်များ၏ တာဝန်ဝတ္တရားများ

- (က) လုပ်ငန်းအဖွဲ့ငယ်များသည် ဗဟိုကော်မတီ၊ အလုပ်အမှုဆောင် ကော်မတီနှင့် စီမံကိန်း ညှိနှိုင်းရေးမှူး၏ ဖိစဉ်ညွှန်ကြားမှုများကို တိကျစွာ အကောင်အထည်ဖော်ဆောင်ရွက်သွားရန်။
- (ခ) မိမိနှင့်သက်ဆိုင်ရာ ကော်မတီ၏ လုပ်ငန်းတာဝန်များ လုပ်ကိုင်ဆောင်ရွက်ရာတွင် တွေ့ရှိရသည့် ချွတ်ယွင်းချက်များ၊ အခက်အခဲများအား အချိန်မီတင်ပြရန်။
- (ဂ) လုပ်ငန်း လုပ်ကိုင်ဆောင်ရွက်မှုများ အားလုံးကို မှတ်တမ်းမှတ်ရာများဖြင့် စနစ်တကျ ရေးသားမှတ်တမ်း ပြုစု၍ ဆောင်ရွက်သွားရန်။
- (ဃ) လုပ်ငန်းအဖွဲ့ငယ်များတွင် လိုအပ်သည့် အဖွဲ့ဝင်ဦးရေကို ဥက္ကဋ္ဌများမှ လိုအပ်သလို တိုးချဲ့ ဖွဲ့စည်းသွားရန်။

၅။ ရွှေသင်္ကန်းတော်များ ကပ်လှူပူဇော်ခဲ့သည့် သမိုင်းအကျဉ်းချုပ်

ရွှေတိဂုံစေတီတော်မြတ်ကြီးတွင် စေတီတော်ကြီး၏ ထီးတော်ဘုံအဆင့်ဆင့်အောက်ရှိ စေတီတော်ကြီး၏ အင်္ဂုတငှက်ပျောဖူးတော်ကြီးအား ရွှေပြားသင်္ကန်းတော်များကို လွန်ခဲ့သည့်နှစ်ပေါင်း (၈၅)နှစ် ကျော်၊ မြန်မာသက္ကရာဇ် ၁၂၆၂ ခု၊ ခရစ်သက္ကရာဇ် ၁၈၉၉-၁၉၀၀ ခုနှစ်က အစပြု၍ လှူဒါန်းပူဇော်ခဲ့ကြောင်းကို ၁၉၈၀ ခုနှစ်တွင် ကောက်ယူခဲ့သော ရွှေပြားသင်္ကန်းတော်များပေါ်တွင် ရေးထိုးထားသည့် ကမ္မည်းမှတ်တမ်းများအရ သိရှိရပါသည်။ ငှက်ပျောဖူးတော်ကြီးတွင် ကပ်လှူထားသော ရွှေပြားသင်္ကန်းတော်များသည် ရွှေသားအလေးချိန် (၆) ကျပ်သားရှိသည့် တစ်ပေပတ်လည် ရွှေပြားများ ဖြစ်ပါသည်။ အဆိုပါ ငှက်ပျောဖူးတွင် တစ်ပေပတ်လည် ရွှေသင်္ကန်းတော် အကွက် ပေါင်း (၂၅၆၂) ကွက်ရှိပြီး ရွှေသားအလေးချိန်ပေါင်း (၁၅၅) ပိဿာကျော် ရှိခဲ့သည်ဟု မှတ်တမ်းများအရ ခန့်မှန်းတွက်ချက်ရပါသည်။ ထိုမှ တစ်ဆင့်ပြီးတစ်ဆင့် အထက်ကြာနုကြာသန်၊ ရွှဲ၊ ကြာမှောက်၊ အောက်ကြာနု၊ ကြာသန်၊ ခါးစည်း၊ ဖောင်းရစ်နှင့် ဝေါများကို ၁၂၆၇ ခုနှစ်မှ ၁၂၉၁ ခုနှစ်ထိ အကြိမ်ကြိမ် ကပ်လှူပူဇော်ခဲ့ကြပါသည်။ နောက်ဆုံးအကြိမ်အဖြစ် မြန်မာနိုင်ငံ လွတ်လပ်ရေးမရမီ ၁၂၉၈ ခုနှစ်က ခေါင်းလောင်းပုံအထက် ဒုတိယပောင်းရစ်ကြီးအထိ ရွှေပြားသင်္ကန်းတော် အကွက် ပေါင်း (၅၅၂) ကွက် ကပ်လှူပူဇော်ခဲ့ကြသည်ဟု သိရှိရပါသည်။ ဤသို့ မြန်မာနိုင်ငံလွတ်လပ်ရေး မရမီကာလ ၁၂၆၂ ခုနှစ်မှ ၁၂၉၈ ခုနှစ်အထိ တင်ဆက်ကပ်လှူပြီးသော ရွှေပြားသင်္ကန်းတော် အကွက်ပေါင်းမှာ (၁၃၁၅၁) ကွက်ရှိပြီး ရွှေသားအလေးချိန်ပေါင်းမှာ (၇၅၀) ပိဿာရှိခဲ့သည်ဟု ၁၉၈၀ ခုနှစ် ကောက်ယူခဲ့သော စာရင်းအရ သိရှိရပါသည်။

မြန်မာနိုင်ငံ လွတ်လပ်ရေးရပြီးကာလ ၁၉၄၉ ခုနှစ်မှ ၁၉၇၀ ပြည့်နှစ်အထိ သုံးနှစ်တစ်ကြိမ်၊ လေးနှစ်တစ်ကြိမ် စေတီတော်မြတ်ကြီးအား ရွှေပြားသင်္ကန်းတော်များ ဆက်ကပ်ပူဇော်ခဲ့သော်လည်း ထိုသို့ကပ်လှူသည့် ရွှေပြားသင်္ကန်းတော်များသည် စေတီတော်မြတ်ကြီးတွင် နေရာ

အကွက်အသစ်များ တိုးချဲ့ကပ်လှူခြင်းမရှိဘဲ လွတ်လပ်ရေးမရမီနှင့် လွတ်လပ်ရေးရပြီး နောက်ပိုင်း ကာလက တင်ဆက်ကပ်လှူထားသည့် ရွှေပြားသင်္ကန်းတော် အဟောင်းများမှ ယိုယွင်းပျက်စီးသည့် ရွှေပြားသင်္ကန်းတော်များကို ပြန်လည်ဖြုတ်ခွာ၍ အသားတိုး လဲလှယ်တပ်ဆင် လှူဒါန်းခြင်းသာ ဖြစ်ကြပါသည်။

၁၃၃၂ ခုနှစ် (၁၉၇၀ ပြည့်နှစ်) တွင် ငလျင်ဒဏ်ကြောင့် စေတီတော်ကြီး၏ ထီးတော် အထက် ပိန္နဲတိုင် တိမ်းစောင်းသွားသဖြင့် စေတီတော်ကြီး စိန်ဖူး ငှက်မြတ်နားအထိ ငြမ်းများ ဆင်၍ ပြင်ဆင်မှုများဆောင်ရွက်စဉ် အလှူရှင်များက သဒ္ဓါတရားထက်သန်စွာဖြင့် ရွှေ ငွေ ကျောက် မှန်ရတနာများ၊ ရွှေပြားသင်္ကန်းတော်များ လာရောက် လှူဒါန်းကြ သည့် အတွက် စေတီတော်မြတ်ကြီး၏ ဒုတိယ ဂေါထိပိရီ ဖောင်းရစ်အောက် အရစ်မှ တတိယ ဖောင်းထိပ် အထိကို ယခင်ဆောင်ရွက်နေကျ မျက်ပါးလွှာ ရွှေသင်္ကန်းတော်အစား ရွှေပြားသင်္ကန်းတော် များကို အရစ်ပေါင်း ၁၄ ရစ်ပြုလုပ်၍ ကြေးဘောင်များခွင်ပြီး ရွှေပြားသင်္ကန်းတော် အကွက် ပေါင်း (၁၂၇၆) ကွက်တွင် ရွှေသားအလေးချိန် (၅၈) ပိဿာကျော်ကို ကပ်လှူပူဇော်နိုင်ခဲ့ ပါသည်။ ရှေးအစဉ်အလာအားဖြင့် တစ်ပေပတ်လည် ရွှေပြားသင်္ကန်းတော်များတွင် ရွှေသား အလေးချိန် (၆) ကျပ်သား၊ (၅) ကျပ်သား အနည်းဆုံးထား၍ ရွှေပြားခတ်လုပ်ရာ လုပ်သား ပြည်သူ့ စေတနာရှင်များ၏ ဆန္ဒအရ ရွှေသားအလေးချိန် (၃)ကျပ်သား၊ (၂) ကျပ်သား အစရှိသည့် ရွှေပြားများ ခတ်လုပ်၍ အလှူရှင်ဆန္ဒအလျောက် ကပ်လှူပေးခဲ့ကြပါသည်။

ထိုမှ နောက်ပိုင်းကာလများတွင် ရွှေပြားသင်္ကန်းတော်များကို ခေါင်းဆောင်းပုံကြီးအထိ တိုးချဲ့ကပ်လှူနိုင်ရန် ရည်ရွယ်ချက်ဖြင့် တတိယ ဖောင်းရစ်ကြီးမှ တတိယ ဂေါထိကြီးအောက်ခြေ အထိ ကြေးဘောင်များတပ်ဆင်လျက် အရစ်ပေါင်း (၂၅) ရစ် ဖော်ပြီး ရွှေပြားသင်္ကန်းတော် အကွက်ပေါင်း (၅၇၇၀) ပြုလုပ်ခဲ့ပါသည်။ ၁၃၃၅-၁၃၃၆ ခုနှစ်တွင် တတိယ ဖောင်းကြီး ထိပ်ဆုံးအရစ်မှ အောက်ဆုံးအရစ်အထိ အရစ် (၈) ရစ်တွင် အရစ် (၂) ရစ် (နတ်ကြည့်)ကို ချန်လှပ်၍ ကျန်အရစ် (၆) ရစ်တွင် ရွှေသင်္ကန်းအကွက်ပေါင်း (၉၉၀) တွင် ရွှေပြားသင်္ကန်းတော် များကို တိုးချဲ့ကပ်လှူခဲ့ကြပါသည်။ တစ်ချိန်တည်းမှာပင် ဒုတိယ ဂေါထိကြီးတွင် ရွှေပြားသင်္ကန်းတော် ကပ်လှူရန် ကျန်ရှိနေသေးသည့် အကွက်ပေါင်း (၂၆၈) ကွက်ကို ရွှေပြားသင်္ကန်းတော်များ တိုးချဲ့ ကပ်လှူရာ ၁၃၃၅-၃၆ ခုနှစ်တွင် ရွှေပြားသင်္ကန်းတော် အကွက်ပေါင်း (၁၂၅၈) ကွက်၊ ရွှေစင်ပိဿာအလေးချိန် (၂၈) ပိဿာကျော်ကို ကပ်လှူပူဇော်ခဲ့ပါသည်။ တစ်ဖန် ၁၃၃၈-၃၉ ခုနှစ်တွင် ရွှေပြားသင်္ကန်းတော်များကို တတိယ ဂေါထိကြီးရှိ အရစ် (၈) ရစ်ရှိ အကွက်ပေါင်း (၁၆၁၀) တွင်လည်း ရွှေစင်ရွှေသားအလေးချိန် (၃၆) ပိဿာကျော်ကိုလည်း ထပ်မံဆုံးစွဲလျက် ကပ်လှူပူဇော်ခဲ့ပါသည်။ အချို့အရစ်များတွင် သိပ္ပံနည်းအရ စမ်းသပ်သည့်သဘောဖြင့် တစ်ပေ ပတ်လည် တစ်ကွက်လျှင် ရွှေသား ၁၅ ပဲသားမျှသာရှိသည့် ရွှေပါးလွှာများကို ရွှေသင်္ကန်းတော် အကွက်ပေါင်း (၂၂) ကွက်တွင် ကပ်လှူပူဇော်ခဲ့ပြီး ကျန်ရှိသည့် ကြေးပြားအကွက်များပေါ်တွင် ကော်သုတ်၍ မျက်ပါးလွှာ ရွှေသင်္ကန်းတော်များ ကပ်လှူခဲ့ကြပါသည်။ ယင်းအကြိမ်တွင် တိုးချဲ့

ကပ်လှူခဲ့သော ရွှေပြားသင်္ကန်းတော်များ၊ ရွှေမျက်ပါးလွှာများ အပါအဝင် ရွှေသင်္ကန်းတော် အကွက်ပေါင်း (၁၆၃၂) ကွက်ဖြစ်ပြီး ရွှေသားအလေးချိန် (၃၆) ပိဿာ ဖြစ်ပါသည်။

၁၉၈၀ ပြည့်နှစ် (၁၃၄၂ ခုနှစ်) တွင်မူ ဂေါပကအဖွဲ့သို့ လာရောက်လှူဒါန်းထားကြသည့် ရွှေသားအလေးချိန် (၅) ပိဿာကျော်ရှိ ရွှေပြားသင်္ကန်းတော် ချပ်ရေပေါင်း (၂၇၁) ပြားနှင့် လက်ဝယ်ရှိ ရွှေသားအလေးချိန် (၈၆) ကျပ်သားရှိ ရွှေမျက်ပါးလွှာများနှင့် အတူ စေတီတော်ကြီး၏ တတိယ ဂေါ်ကြီးအရစ် ၄-ရစ်ရှိ အကွက်ပေါင်း (၃၈၂) ကွက်တွင် ရွှေသားအလေးချိန် (၆) ပိဿာခန့်မျှကို ကပ်လှူပူဇော်ခဲ့ကြပါသည်။ အချို့ ကျန်ရှိသည့် ကြေးပြားအကွက်များပေါ်တွင် ကော်သုတ်၍ ရွှေမျက်ပါးလွှာများ ကပ်လှူပူဇော်ခဲ့ကြပါသည်။ ယခုအချိန်အထိ ရွှေတိုဂုံ စေတီတော်မြတ်ကြီးတွင် ကပ်လှူပူဇော်ခဲ့ပြီးသည့် ရွှေပြားသင်္ကန်းတော် အကွက်ပေါင်းမှာ (၁၈၃၅၀) ကွက် ရှိပြီး ရွှေစင်ပိဿာချိန်အားဖြင့် (၁၁၀၀) ပိဿာခန့် ရှိမည်ဟု ခန့်မှန်း တွက်ဆရပါသည်။

စေတီတော်ကြီး၏ အောက်ခြေဖိနပ်တော်မှ ခေါင်းလောင်းပုံအထိ ရွှေမျက်ပါးလွှာများ ကိုလည်း အလှူရှင်တစ်ဦးဖြစ်သော ရှင်စောပု ဘုရင်မကြီးလက်ထက်မှ စ၍ ရှေးဦးအဆက်ဆက် ပြည်သူအဆက်ဆက်တို့ ကပ်လှူပူဇော်ခဲ့ကြောင်းကို သမိုင်းမှတ်တမ်းများအရ သိရှိခဲ့ရပါသည်။ ၁၉၈၀-ပြည့်နှစ် ရွှေတိုဂုံ စေတီတော်မြတ်ကြီးအား ရွှေစင် ရွှေသား ရွှေပြားသင်္ကန်းတော်များ၊ ရွှေမျက်ပါးလွှာ သင်္ကန်းတော်များ ကပ်လှူပူဇော်ပွဲတွင် စေတီတော်မြတ်ကြီး၏ တတိယ ပစ္စယာနှင့် ခိုနန်းကြီးများမှ ခေါင်းလောင်းပုံတော်အထိ ရွှေမျက်ပါးလွှာသင်္ကန်းတော် ကပ်လှူပူဇော်မှု စာရင်းအရ-

ခေါင်းလောင်းပုံတော်	ရွှေရာဆိုင်	(၇၂၂၅) ဆိုင်
ကြေးဝန်းတော် ငါးခွေ	။	(၃၆၀၅) ဆိုင်
တတိယ ပစ္စယာနှင့် ခိုနန်းကြီးများ	။	(၆၈၀၀) ဆိုင်

စုစုပေါင်း ရွှေရာဆိုင် (၁၇၆၂၀) ဆိုင် ကပ်လှူပူဇော်ခဲ့ပြီး အရပ်ရပ်ကုန်ကျငွေ စုစုပေါင်းမှာ ၃၄၀၈၆၂၁ ကျပ်၊ ၂၅ ပြား ရှိကြောင်း မှတ်တမ်းများအရ သိရှိရပါသည်။ သို့ဖြစ်၍ ၁၉၈၀ ပြည့်နှစ်၊ ရွှေပြားသင်္ကန်းတော် ကပ်လှူပူဇော်ပွဲတွင် ရွှေပြားသင်္ကန်းတော် ချပ်ရေပေါင်း (၁၅၁၆) ပြား၊ ရွှေသားအလေးချိန် ၃၆-ပိဿာ၊ ၅ ကျပ်၊ ၇ ပဲ နှင့် ၅ ရွှေးကို အသုံးပြုလျက် တန်ဖိုးငွေ ကျပ် သိန်းတစ်ရာကျော်၊ ရွှေပြားသင်္ကန်းတော် အကွက်ပေါင်း (၁၆၀၉) ကွက်ကို အောင်မြင် စွာဖြင့် နောက်ဆုံး ကပ်လှူခဲ့ကြပါသည်။ ထိုသို့ ကပ်လှူရာတွင် စေတီတော်မြတ်ကြီး၏ အင်္ဂါတော် ကိုယ်လုံးပတ်တော် အထက်ငှက်ပျောဖူးမှသည် အောက် ခေါင်းလောင်းပုံကြီးအထက်ရှိ တတိယ ဂေါ် အောက်ခြေအထိ ကြေးဘောင်နှင့် ကြေးပြားသင်္ကန်းတော်များ ကပ်လှူလျက် အံ့ဆိုပါ ကြေးပြားသင်္ကန်းတော်များပေါ်တွင် ရွှေပြားသင်္ကန်းတော် အကွက်ပေါင်း ၁၈၃၅၀ ကွက်တွင် ရွှေစင်ရွှေသား ရွှေပြားသင်္ကန်းတော်များ ကပ်လှူပူဇော်ထားပြီး ဖြစ်ပါသည်။ ယခု ၁၉၈၅-၈၆ ခုနှစ်တွင်လည်း စီမံချက်ပါအတိုင်း ကပ်လှူပူဇော်သွားမည် ဖြစ်ပါသည်။

ရွှေတိဂုံစေတီတော် ဂေါပကအဖွဲ့၏ အစီအစဉ်

ဖော်ပြပါ ရွှေသင်္ကန်းတော် ကပ်လှူပူဇော်ခဲ့သည့် သမိုင်းမှတ်တမ်းကို မှတ်တမ်းမှတ်ရာ များမှ ကုသိုလ်တော်ရှင်များ သဒ္ဓါကြည်လင်ပွားများစေရန် ရည်မှန်း၍ ကောက်နုတ်ဖော်ပြခြင်း ဖြစ်ပါသည်။ ၁၉၈၀-ပြည့်နှစ်တွင် သိန်းတစ်ရာကျော် ရွှေသင်္ကန်းတော် ကပ်လှူပူဇော်ပွဲတွင် စေတီတော်အတွင်းရှိ ရွှေပြားသင်္ကန်းတော်ပေါ်တွင် ရေးထိုးထားသော ကမ္ပည်းစာတမ်းများနှင့် ရွှေပြားအရေအတွက်ကို လက်တွေ့ တိကျစွာ ရေတွက် (Physical Checking) မှတ်တမ်းမှတ်ရာ များအရ ကောက်နုတ်ရယူ ဖော်ပြထားခြင်း ဖြစ်ပါသည်။

ဤကဲ့သို့ အမြင့်ပေ (၃၂၆) ပေ အမြင့်ဆောင်သည့် ရွှေတိဂုံစေတီတော်မြတ်ကြီး၏ ကိုယ်လုံးတော် အကျယ်အဝန်းဧရိယာကြီးတွင် ကပ်လှူပူဇော်ထားသည့် ရွှေစင်ရွှေသား ရွှေပြား သင်္ကန်းတော်များသည် နှစ်ပေါင်းကြာမြင့်လာသည်နှင့်အမျှ လေဒဏ်မိုးဒဏ် ရာသီဥတုဒဏ်များ ကြောင့် အချို့အချို့သော နေရာများတွင် ရွှေပြားများကွာကျခြင်း၊ ရွှေရောင်များ မှေးမှိန် လာသဖြင့် မတင့်မတယ်ဖြစ်နေသည်ကို တွေ့ရှိသည့်အခါတိုင်း အလျင်အမြန် ငြမ်းဆင်ပျံ့ပြင်ရန်မှာ မဖြစ်နိုင်သည့်အတွက် ရွှေတိဂုံစေတီတော် ဂေါပကအဖွဲ့သည် ၁၉၈၀ ပြည့်နှစ်မှစ၍ စေတီတော် မြတ်ကြီးအား ၄-နှစ် တစ်ကြိမ် ရွှေစင်ရွှေသား ရွှေပြားသင်္ကန်းတော်များ ကပ်လှူပူဇော်ရန် ဆုံးဖြတ်ခဲ့ကြပြီး နှစ်စဉ် ရသုံးမှန်းခြေ ငွေစာရင်းတွင်လည်း စေတီတော်မြတ်ကြီးအား ရွှေသင်္ကန်း ကပ်လှူနိုင်ရေးအတွက် နှစ်စဉ်ရန်ပုံငွေများ လျာထားသတ်မှတ်ခဲ့ကြပါသည်။

စေတီတော်မြတ်ကြီးအား ရွှေချကပ်ရန်အတွက် ငြမ်းဆင်ထားသည့် အချိန်ကာလများ အတွင်း ဘုရားဖူးများသည် စေတီတော်မြတ်ကြီးအား မဖူးမတွေ့ရသည့်အတွက် ၄ နှစ်တာ ကာလ အတွင်း စေတီတော်မြတ်ကြီးအား ဖူးမြင်တွေ့ရှိစေရန် ငြမ်းဆင်ဘဲ ထားရှိခဲ့ပြီး ၁၉၈၅-၈၆ ခုနှစ် တွင်မှ ရွှေသင်္ကန်းကပ်လှူရန် ဆုံးဖြတ်ခဲ့ကြပါသည်။

ယခုအခါ စေတီတော်မြတ်ကြီး၏ အောက်ခြေမှ ဖူးမြင်တွေ့ရှိရသည်မှာလည်း အချို့နေရာ များတွင် ရွှေရောင်များမှေးမှိန်ပြီး အချို့နေရာများတွင် ရွှေပြားသင်္ကန်းတော်များ ကွာကျခြင်း အင်တန်ကိုယ်လုံးတော်များပင် ပေါ်လျက်ရှိသည်ကို ဖူးမြင်တွေ့ရှိနိုင်ပါသည်။

၄-နှစ်တစ်ကြိမ် ရွှေစင် ရွှေသား ရွှေပြားသင်္ကန်းတော်များ ကပ်လှူခဲ့သော်လည်း ရွှေပြား များမှာ မကြာခဏပျက်စီးမှုရှိနေသည်ကို တွေ့ရှိရပါသည်။ ယခုအကြိမ်တွင် ရွှေပြားသင်္ကန်းတော် များအပြင် ကြေးပြားသင်္ကန်းတော်များပေါ်တွင် ရွှေမျက်ပါးလွှာများ ချကပ်ထားသည့် ရွှေသင်္ကန်း တော်များဖြင့် ကပ်လှူပူဇော်သွားရန် ရည်ရွယ်ထားပါသည်။ ကြေးပြားသင်္ကန်းတော်ပေါ်တွင် ရွှေချကပ်လှူထားခြင်းအားဖြင့် နှစ်ရှည်လများ ပိုမိုခိုင်ခံ့ကောင်းမွန်မည်ဟု ထင်မြင်သိရှိပါသည်။

ရွှေပြားသင်္ကန်းတော်များ ကပ်လှူပူဇော်သည့်အခါတွင်လည်း ပန်းဆွဲ (၁၆) ခုကို ကြေးပုံ များသွန်းလောင်း၍ ရွှေချကပ်လှူပူဇော်သွားမည် ဖြစ်ပါသည်။ အဆိုပါလုပ်ငန်းများနှင့်ပတ်သက်၍ အခန်းကဏ္ဍအလိုက် ရှင်းလင်းတင်ပြသွားမည် ဖြစ်ပါသည်။

၆။ အလှူရှင်အင်အားနှင့် လုပ်အားအလှူရှင်များ၏အင်အား

မြတ်ဗုဒ္ဓဘုရားရှင် သက်တော်ထင်ရှားရှိစဉ်ကပင် ပေးသနားတော်မူခဲ့သည့် ဓာတ်တော် မွှေးတော်များဖြင့် တည်ထားကိုးကွယ်ခဲ့သော ရွှေတိဂုံစေတီတော်မြတ်ကြီးအား ဗုဒ္ဓန္ဒယဝင်သူတော် စင်အပေါင်းတို့သည် သဒ္ဓါတရားထက်သန်စွာဖြင့် နေ့စဉ်နှင့်အမျှ လာရောက်လှူဒါန်းလျက်ရှိနေ ပါသည်။ ယခုကဲ့သို့ အခွင့်ကောင်း အခါကောင်း ကြုံကြိုက်မည့် ရွှေသင်္ကန်းတော် ကပ်လှူပူဇော်ပွဲ ကြီးကွင်းလည်း သဒ္ဓါတရားထက်သန်စွာဖြင့် လှူဒါန်းပူဇော်ရန် စောင့်ဆိုင်းလျက်ရှိနေကြပါသည်။ ဗုဒ္ဓန္ဒယဝင် သူတော်စင်အပေါင်းတို့၏ စေတနာမှာ ရွှေတိဂုံစေတီတော်မြတ်ကြီးအား ရွှေတောင်ကြီး ပေါက်သကဲ့သို့ရွှေရောင်တဝင်းဝင်းဖြင့် ပေါ်ထွန်းလာစေရန် အစဉ်မျှော်မှန်းလျက်ရှိနေကြပေသည်။

ရွှေတိဂုံစေတီတော်မြတ်ကြီးအား နောက်ဆုံး ရွှေစင် ရွှေသား ရွှေပြားသင်္ကန်းတော်များ ကပ်လှူပူဇော်ခဲ့သည့် ၁၉၈၀ ပြည့်နှစ် ကောက်ယူခဲ့သော စာရင်းအရ ရွှေပြားချပ်ရေပေါင်း (၁၈၃၅၀) ရှိပြီး ရွှေပိဿာချိန်အားဖြင့် (၁၁၀၀) ပိဿာရှိမည်ဟု ခန့်မှန်းတွက်ချက်ရပါသည်။ အဆိုပါ ၁၉၈၀ ပြည့်နှစ် ရွှေပြားသင်္ကန်းတော်များ ကပ်လှူပူဇော်ခဲ့ရာတွင် ဘောင် ဦးမိုးပျက်စီး ကွာကျလျက်ရှိသော ရွှေပြားသင်္ကန်းများကို ပြန်လည်ခွာယူ၍ ရွှေပြားသင်္ကန်းတော်များ ခတ်လုပ် ထားသည့် ရွှေသင်္ကန်းတော်များမှာလည်း ချပ်ရေအားဖြင့် (၁၅၀) ခန့်ရှိနေသည့်အပြင် ၁၉၈၀ ပြည့်နှစ်မှ ယခုအချိန်အထိ လာရောက်လှူဒါန်းကြသော စေတနာရှင်များ၏ ရွှေပြားများအနေဖြင့် လည်း ချပ်ရေအားဖြင့် (၁၀၀၀) ခန့် ရှိနေပါသည်။ ၎င်းအပြင် ဂေါပကအဖွဲ့သည် ခိုင်ငံဘော် အစိုးရသံမှ ဝယ်ယူပြီး ပြည်ထောင်စုဘဏ်တွင် အပ်နှံသိမ်းဆည်းထားသော ရွှေများမှာလည်း ပိဿာချိန်အားဖြင့် ၂၄ ပိဿာကျော်ရှိနေပါသည်။ ထိုသို့ အလှူရှင်များ၏စေတနာဖြင့် လာရောက် လှူဒါန်းသော ရွှေငွေ ကျောက်မျက်ရတနာများကို စေတီတော်မြတ်ကြီးအား ကပ်လှူပူဇော်ပေး ရန်မှာ ဂေါပကအဖွဲ့၏ တာဝန်ဖြစ်သကဲ့သို့ မြန်မာပြည်ဖွား တိုင်းရင်းသားအပေါင်းတို့၏ ကုသိုလ် တရား ပွားများရာ ကျက်သရေဆောင် စေတီတော်မြတ်ကြီးအား ကျက်သရေအပေါင်းနှင့် အစဉ် တင့်တယ်ရှိနေစေလိုသဖြင့် ၄-နှစ်တစ်ကြိမ် ပြုပြင်မွမ်းမံ ခြယ်သပေးရမည်မှာ ဗုဒ္ဓန္ဒယဝင်သူတော်စင် လုပ်သားပြည်သူအပေါင်းတို့၏ တာဝန်တစ်ရပ် ဖြစ်ပေသည်။

ယခုအခါ ဤကဲ့သို့ ကြီးကျယ်သော လုပ်ငန်းတစ်ရပ်ကို လုပ်ကိုင်ဆောင်ရွက်နိုင်ရန်မှာလည်း လိုအပ်သော အကြံကောင်းများ ပေးနိုင်သော ရွှေတိဂုံစေတီဘော် နာယကအဖွဲ့ဝင်လူကြီးမင်းများ၊ ဂေါပကအဖွဲ့ဝင် လူကြီးမင်းများ၊ ဌာနဆိုင်ရာ တာဝန်ရှိပုဂ္ဂိုလ်များ၊ စေတနာ့ပညာရှင်များအဖွဲ့နှင့် ကျွမ်းကျင်သော ပညာရှင်များလည်း အသင့်အနေအထားတွင် ရှိနေကြသကဲ့သို့ အဆိုပါ လုပ်ငန်းကို လုပ်ကိုင်ဆောင်ရွက်ပေးကြမည့် လုပ်ငန်းအဖွဲ့သားများလည်း အစုံအလင်ရှိနေကြပါသည်။ ယခုကဲ့သို့ လိုအပ်သောအဘက်ဘက်မှ အင်အားများနှင့် လိုအပ်သောအလှူရှင်များ အသင့်အနေအထားရှိနေ သည့် အချိန်ကာလတွင် အဆိုပါလုပ်ငန်းကို စုပေါင်းအကောင်အထည်ဖော် ဆောင်ရွက်သွားမည် ဆိုပါက လုပ်ငန်းကို သတ်သတ်မှတ်မှတ် အောင်အောင်မြင်မြင် ဆောင်ရွက်သွားနိုင်မည်ဟု ယုံကြည် သဖြင့် ဂေါပကအဖွဲ့ဝင်များသည် စေတီတော်မြတ်ကြီးအား ရွှေစင် ရွှေသား ရွှေပြားသင်္ကန်းတော် များ ကပ်လှူပူဇော်သွားရန် တညီတညွတ်တည်း ဆုံးဖြတ်ကြပါသည်။

၇။ ရွှေပြားသင်္ကန်းတော်များ ကပ်လှူပူဇော်ပုံ

စေတီတော်မြတ်ကြီးတွင် ရွှေပြားသင်္ကန်းတော်များ ကပ်လှူပူဇော်ပုံမှာ စေတီတော်ကြီး၏ အင်္ဂါတော်ကိုယ်လုံးတော် ပတ်လည်ပေါ်တွင် အကျယ်တစ်သက်မ၊ အဆူလက်မ တစ်မူးရှိ ကြေးဘောင်များ ခွင်၍ ရစ်ပတ်ကာ တစ်ပေပတ်လည်၊ သို့မဟုတ် အလျဉ်းသင့်သလို အကွက်များ ဖော်ထားပြီး ယင်း အကွက်များပေါ်တွင် ကော်သုတ်၍ ရွှေပြားကပ်ထားသည့် ကြေးနီပြားများကို နံဘေးလေးဘက်၌ အပေါက်ငယ် နှစ်ဆယ်မျှဖောက်၍ အောက်ခံကြေးဘောင်ပေါ်တွင် ကြေးဝက်အူများဖြင့် ရစ်စုပ်ကပ်လှူခြင်း ဖြစ်ပါသည်။ ရွှေပြားများ၏ ပုံသဏ္ဍာန်မှာ တစ်ပေပတ်လည် စတုရန်းပုံ အရွယ်အစားတစ်မျိုးတည်း မဟုတ်ဘဲ ပုံသဏ္ဍာန် အရွယ်အစားအမျိုးမျိုး ပြောင်းလဲမှုရှိပါသည်။ အထက်ပိုင်းရှိ ဖောင်းရစ်များ ခါးစည်းများတွင် တစ်ပေပတ်လည် စတုရန်းပုံ ရွှေပြားအကွက်များ ကပ်လှူပူဇော်ရမည် ဖြစ်သကဲ့သို့ တစ်ပေပတ်လည် ဆနွင်းကင်းကွက်များ၊ သုံးမြောင့်၊ အချွန်အစရှိသည့် အကွက်များဖြင့်လည်း ကပ်လှူပူဇော်ကြရပါသည်။ ရွှေပြားများကို ယခင်အခါက သစ်စေးကော်များဖြင့် အောက်ခံ ကြေးပြားများပေါ်တွင် ကော်ကပ်အသုံးပြုခဲ့ရာမှ ယခုအခါ ခေတ်မီသိပ္ပံနည်းစနစ်အရ ဖော်စပ်ထားသည့် နိုင်ငံခြားကော် (Epoxy) ကို ရွှေပြားများ ကြာရှည်တည်တံ့ခိုင်မြဲစေရန် ရှေ့ရှုလျက် အသုံးပြုသွားမည်ဖြစ်ပါသည်။

ထိုသို့ ကပ်လှူရာတွင် လွန်ခဲ့သောနှစ်ပေါင်း ရှစ်ဆယ်ကျော်က ကပ်လှူခဲ့သော ရွှေပြားသင်္ကန်းတော်များအနက် မူလအလှူရှင် ကမ္ဘည်းစာတမ်း စုတ်ပြတ်ပျက်စီးသွားသော ရွှေပြားအကြွင်းအကျန်များကို ကောက်ကရ ရွှေအဖြစ် သတ်မှတ်လျက် မူလအလှူရှင် မဖော်ပြနိုင်သော နေရာများတွင် ရွှေပြားအသစ်အလှူရှင်အသစ် အမည်ဖြင့် အစားထိုး လဲလှယ်တပ်ဆင်ခြင်းဖြင့် လည်းကောင်း၊ အနည်းငယ် ပျက်စီးယိုယွင်းမှုရှိသော ရွှေပြားသင်္ကန်းတော်များကို ပြုပြင်ပြင်ဆင် ကော်ကပ်ခြင်းဖြင့် လည်းကောင်း ပြုပြင်မှုများ ဆောင်ရွက်ပေးရမည် ဖြစ်ပါသည်။ ထိုသို့ ပြုလုပ်ရာတွင် ရွှေပြားသင်္ကန်းတော်များစာရင်းကို စနစ်တကျမှတ်တမ်းများထားရှိလျက် ဖြုတ်ခွာပြုပြင်ရန် လိုအပ်ပါက ဖြုတ်ခွာပြုပြင်၍ ရွှေပြားအစား လဲလှယ်ရန်လိုအပ်ပါက မူလအလှူရှင် ကမ္ဘည်းစာတမ်းများကို ဖြစ်နိုင်သရွေ့ ပြန်လည်ဖော်ထုတ်ကာ ရွှေပြားအသစ်များပေါ်တွင် ရေးထိုး ကပ်လှူသွားရန်နှင့် မပျက်မစီးကျန်ရှိသော ရွှေပြားသင်္ကန်းတော်များစာရင်းကိုလည်း စနစ်တကျ မှတ်တမ်းများထားရှိပြီး ရဟန်းရှင်လှူပြည်သူအများ စေတနာသဒ္ဓါတရားပွားများနိုင်စေရန်အတွက် မော်ကွန်းတင်ရစ်စေရန် ဆောင်ရွက်ပေးသွားမည် ဖြစ်ပါသည်။ ရွှေပြားသင်္ကန်းတော်များ ကပ်လှူရာ၌ ယိုယွင်းပျက်စီးရွှေပြားများကို မပြုမပြင်ထားရှိပါက ရွှေများဆုံးရှုံး နစ်နာသွားနိုင်မည် ဖြစ်ပါသည်။

၈။ ရွှေမျက်ပါးလွှာသင်္ကန်းတော်များ ကပ်လှူပူဇော်ပုံ

စေတီတော်မြတ်ကြီး၏ အောက်ခြေ ပစ္စယာများမှ အထက်ခေါင်းလောင်းပုံဘော်အထိ မျက်ပါးလွှာရွှေဆိုင်းများ ကပ်လှူပူဇော်နိုင်ရန်မှာ စေတီတော်မြတ်ကြီး၏ အောက်ခြေမှ ကိုယ်လုံးတော်တစ်ခုလုံးကို ငြမ်းဆင်ထားရမည် ဖြစ်ပါသည်။ ငြမ်းဆင်နိုင်ရန်အတွက်မှာလည်း လိုအပ်သော

ဝါးများ၊ နှုတ်ကြိုးများကို အလုံအလောက် ကြိုတင်ဝယ်ယူစုဆောင်းထားပြီးမှသာလျှင် လုပ်ငန်း စတင်ဆောင်ရွက်နိုင်သည် ဖြစ်ပါသည်။ လိုအပ်သောပစ္စည်းများ ပြည့်စုံပါက ငြိမ်းဆင်လုပ်သား ၄၀ ဖြင့် စတင်လုပ်ကိုင်ပြီး လုပ်ငန်းအရှိန်ရလာသည်နှင့်အမျှ လုပ်သားအင်အားဦးရေ တိုးချဲ့၍ လုပ်ကိုင်သွားရန်ဖြစ်ပါသည်။ ငြိမ်းဆင်လုပ်ငန်းတစ်ခုလုံးအတွက် အချိန် (၂) လခန့်ကြာမည်ဖြစ် ပါသည်။ ငြိမ်းပိတ်ကို သုံးဆင့်ပိတ် ပြုလုပ်ပေးရမည် ဖြစ်ပါသည်။ အဆိုပါငြိမ်းဆင်နေစဉ်အတွင်း ကျူထရိုကပ်ခြင်းလုပ်ငန်း ခိုလှည်း တစ်ပြိုင်တည်း ပြုလုပ်သွားရမည် ဖြစ်ပါသည်။

ငြိမ်းဆင်ပြီးပါက ရွှေချွတ်သည့်လုပ်ငန်းကို စတင်၍ လုပ်သားအင်အား (၆၀)ဖြင့် အချိန် တစ်လခန့်ယူ၍ လုပ်ကိုင်ဆောင်ရွက်ရမည် ဖြစ်ပါသည်။ ရွှေချွတ်ရာ၌ လက်တစ်လှမ်း မီသမျှကို ရေဆွတ်၍ ဂျွတ်စွင့်ပွတ်ပြီး ကြေးသွားပွတ်တံဖြင့် တိုက်ရမည်ဖြစ်ပါသည်။ ဂျွတ်စအခြောက်ဖြင့် ရွှေများကိုပွတ်ယူပြီး ဂျွတ်စ စိုလာလျှင် အသင့်ထားသော သံပုံးထဲသို့ ရွှေပါသောဂျွတ်စများကို ထည့်ပြီး သိမ်းတားရမည်ဖြစ်ပါသည်။ သံပုံးပြည့်သွားပါက သိုလှောင်ရေးဌာနသို့ စာရင်းဇယားနှင့် တကွ အပ်နှံရမည်ဖြစ်ပါသည်။ သရိုးများကို ခွာယူရန်မလိုပါ။ လျက်စီးလျက်ရှိသော သရိုးများ ကိုသာ လိုအပ်သလိုပြုပြင်ရမည် ဖြစ်ပါသည်။ သရိုးပြင်လုပ်ငန်းမှာ ရွှေချွတ်နေစဉ်အတွင်း ဆောင် ရွက်သွားရမည့် လုပ်ငန်းဖြစ်၍ အချိန်သီးခြားပေးရန်မလိုပါ။ ရွှေချွတ်ပြီးပါက သစ်စေး ပထမ အကြိမ်သုတ်ရမည်ဖြစ်ပါသည်။ အဆိုပါလုပ်ငန်းကို လူအင်အား (၆၀)ဖြင့် (၁၅) ရက်ခန့် အချိန်ယူဆောင်ရွက်ရမည်ဖြစ်ပါသည်။ သစ်စေးအမျိုးအစားနှင့် ရာသီဥတုပေါ် မူတည်ပြီး သစ်စေး ခြောက်ရန်အတွက် (၅) ရက်မှ (၁၀) ရက်အထိ စောင့်ဆိုင်းရမည် ဖြစ်ပါသည်။ ထိုသို့ စောင့်ဆိုင်းနေစဉ်အတွင်း လိုအပ်ပါက ကျောက်ဖြင့်တိုက်၍ ချောရပါမည်။ ကျောက်တိုက်ပြီး ဒုတိယအကြိမ် သစ်စေး (အရောင်ရည်) သုတ်ရပါမည်။ အရောင်ရည်ကို သစ်စေးအညိုအသုံး ပြုပြီး သုတ်ရန်ဖြစ်၍ အဆိုပါလုပ်ငန်းကို (၁၅)ရက် လုပ်ကိုင်ရမည် ဖြစ်ပါသည်။ ထိုအရောင်ရည် ခြောက်သွားပါက နောက်ဆုံးအကြိမ် သစ်စေးအနက် (ရွှေခဲရည်) သုတ်ရပါမည်။ ၁၅-ရက် ခန့် ကြာမည်ဖြစ်သည်။ သစ်ပေးသုံးကြိမ် သုတ်ရန်အတွက် အချိန် (၄၅)ရက်ခန့် ကြာမည်ဖြစ် ပါသည်။

ထိုသို့ သစ်စေး (၃)ကြိမ်သုတ်ပြီး ရွှေမျက်ပါးလွှာများ ချကပ်ရန် အချိန်သင့်ပါက လူအင် အား (၆၀)ကို အသုံးပြုလျက် တစ်နေ့လျှင် ရွှေဆိုင်ပေါင်း (၁၀၀၀)နှုန်းဖြင့် ချကပ်သွား ရမည်ဖြစ်ပါသည်။ ရွှေသင်္ကန်းကပ်လှူခြင်းလုပ်ငန်း ပြီးဆုံးပါက လူအင်အား (၆၀)ဖြင့် ငြိမ်းကို တစ်လအတွင်း ဖျက်သိမ်းသွားမည် ဖြစ်ပါသည်။

၉။ ရွှေမျက်ပါးလွှာသင်္ကန်းတော်များ ကပ်လှူမည့်အစီအစဉ်

ရွှေတိဂုံစေတီတော်မြတ်ကြီးအား ရွှေသင်္ကန်းကပ်လှူပူဇော်ရေး လုပ်ငန်းနှင့်ပတ်သက်၍ လုပ်ငန်းကဏ္ဍအားဖြင့် အောက်ပါအတိုင်း (၅) ပိုင်းခွဲခြား၍ ဆောင်ရွက်သွားရန် ရည်ရွယ်ထား ပါသည်-

- (က) အောက်ပစ္စယာရှိ ဘားနှင့် ခိုနန်းချိုးများမှ ခေါင်းလောင်းပုံရင်စည်းအထိ မျက် ပါးလွှာ ရွှေဆိုင်များ ကပ်လှူပူဇော်ခြင်း။

- (ခ) ခေါင်းလောင်းရင်စည်းမှ သပိတ်မှောက်ပန်းဆွဲအပါအဝင် ကြေးပြားသင်္ကန်းတော် များကပ်လှူပူဇော်ခြင်းနှင့် ၎င်းကြေးပြားပေါ်တွင် ရွှေမျက်ပါးလွှာများ ကပ်လှူပူဇော်ခြင်း။
- (ဂ) သပိတ်မှောက်အထက်မှ ငှက်ပျော့ဖူးအထိ ကပ်လှူပြီး ရှေ့စင် ရွှေသား ရွှေပြား သင်္ကန်းတော်များအနက်မှ ယိုယွင်းပျက်စီးနေသော ရွှေပြားသင်္ကန်းတော်များအား ပြင်ဆင်ခြင်း၊ အစားထိုးခြင်း၊ လဲလှယ်ခြင်း၊ ရင်စည်းအလယ်တွင် ကြေးဘောင်နှင့် ကြေးပြားသင်္ကန်းတော်များ ကပ်လှူ၍ ၎င်းကြေးပြားသင်္ကန်းတော်များပေါ်တွင် ရွှေပြားသင်္ကန်းတော်များ ကပ်လှူပူဇော်ခြင်း။
- (ဃ) ထီးတော်ကြီး၏ အထွေထွေကြံ့ခိုင်ရေး လုပ်ငန်းများ ဆောင်ရွက်ခြင်း။
- (င) စေတီရံများ မျက်ပါးလွှာ ရွှေဆိုင်သင်္ကန်းတော်များ ကပ်လှူခြင်း။

အထက်ပါလုပ်ငန်း (၅) ရပ်အတွက် လုပ်ငန်းတစ်ရပ်စီ၏ ဦးစားပေး အစီအစဉ်များကို ဆက်လက်ဖော်ပြသွားမည် ဖြစ်ပါသည်။

(က) အောက်ပစ္စယာရှိ ဘားနှင့် ခိုနန်းချိုးများမှ ခေါင်းလောင်းပုံရင်စည်းအထိ မျက်ပါးလွှာ ရွှေဆိုင်သင်္ကန်းများ ကပ်လှူပူဇော်ခြင်း။

မြန်မာလူမျိုးများသည် ရွှေကို အမြတ်တနိုး တန်ဖိုးထားသော ပစ္စည်းအဖြစ် သတ်မှတ်ခဲ့ ကြပေသည်။ မျက်ပါးလွှာ ရွှေဆိုင်များကို လွန်ခဲ့သော နှစ်ပေါင်း (၅၀၀) ခန့်ကပင် စတင် သုံးစွဲကြသည့်အပြင် ရှင်စောပုဘုရင်မကြီးသည် ရွှေတိဂုံစေတီတော် မြက်ကြီးအား ၎င်း၏ကိုယ် အလေးချိန်နှင့် ညီမျှသော ရွှေအလေးချိန်ကို ကပ်လှူပူဇော်ခဲ့ကြောင်း သမိုင်းမှတ်တမ်းများအရ သိရှိခဲ့ရပေသည်။ ရွှေတိဂုံစေတီတော်မြက်ကြီးအား နေ့စဉ်နှင့်အမျှ လာရောက် ယူဒါန်းကြသော ရွှေငွေကျောက်မျက်ရတနာ ပစ္စည်းများ အများအပြားပင်ရှိခဲ့ပေသည်။ ၁၉၈၀-ပြည့်နှစ်တွင် ဘားနှင့်ခိုနန်းချိုးများ ကြေးဝန်း (၅)ခွေနှင့် ခေါင်းလောင်းပုံများကို ရွှေမျက်ပါးလွှာများ ချကပ်ခဲ့ပေသည်။ ယခုရွှေမျက်ပါးလွှာ ကပ်လှူပူဇော်ရေးလုပ်ငန်းကို အောက်ပါအတိုင်း ဦးစားပေး ဆောင်ရွက်သွားရန် ဖြစ်ပါသည်-

(က-၁) ဖိနပ်တော်မှ ရှစ်မြောင့်ခိုနန်းချိုးအကြားရှိ ပစ္စယာများအား ရွှေမျက်ပါးလွှာ ကပ်လှူခြင်း။

ဖိနပ်တော်မှ ရှစ်မြောင့်ခိုနန်းချိုးအကြားရှိ ပစ္စယာများကို ၁၉၈၀ ပြည့်နှစ် ရွှေသင်္ကန်း ကပ်လှူပူဇော်ရာတွင် ပါဝင်ခြင်းမရှိခဲ့သည့်အတွက် ယခုအောက်ခြေပိုင်းမှ မည်းနက်နေပြီး အချို့နေရာများတွင် မတင့်မတယ်ဖြစ်နေပြီး အချို့နေရာများတွင် သရိုးကွက်များပင် ပေါ်လာသည်ကို တွေ့ရှိရပါသည်။ အထူးသဖြင့် အောက်ခြေပိုင်းမှာ မိုးဒဏ်လေဒဏ် ရာသီ ဥတုဒဏ်များ စေတီတော်ကြီးမှကျသည့် ရေစီးဒဏ်များကို အများဆုံးခံနေရသည့်အတွက်

အဆိုပါနေရာများကို ပထမဦးစားပေးအဖြစ် ဆောင်ရွက်သင့်ကြောင်း တင်ပြအကြံပြုအပ် ပါသည်။ ရွှေမျက်ပါးလွှာကပ်လှူမည့်ဧရိယာ၊ ကုန်ကျမည့် ရွှေဆိုင်းနှင့် ခန့်မှန်းကုန်ကျငွေ များကို နောက်ဆက်တွဲဇယားတွင် ဖော်ပြထားပါသည်။

(က-၂) ရှစ်မြောင့်ရှိ ဘားနှင့် ခိုနန်းချိုးများတွင် ရွှေမျက်ပါးလွှာချကပ်ခြင်း။

၁၉၈၀-ပြည့်နှစ် ရွှေသင်္ကန်းတော်များ ကပ်လှူပူဇော်ရာတွင် အဆိုပါရှစ်မြောင့်ရှိ စနေထောင့် ဘားနှင့် ခိုနန်းချိုးပျားမပါဝင်ခဲ့ပါ။ ယခုအခါ ရာသီဥတုဒဏ်ကြောင့် အဆိုပါ နေရာများသည် ရွှေရောင်ပျားမှေးမှိန်ခြင်း၊ သရိုးပျားပေါ်နေခြင်း စသည့်အခြေအနေ များကို တွေ့ရှိလာရသည့်အတွက် အဆိုပါနေရာများကို ဒုတိယဦးစားပေးအဖြစ် ဆောင်ရွက် သွားသင့်ကြောင်း အကြံပြုအပ်ပါသည်။

၁၉၈၀-ပြည့်နှစ်တွင် ရှစ်မြောင့်ရှိ ကျန်ခိုနန်းချိုးနှင့် ဘားများ၊ ကြေးဝန်း (၅) ခွေမှ သပိတ်မှောက်အထိ ကပ်လှူခဲ့သည့် ရွှေသင်္ကန်းများသည် ယခုအချိန်၌ ရွှေရောင်အခြေ အနေများ အသင့်အတင့်ကောင်းမွန်လျက် ရီသော်လည်း နောင် ၈၅-၈၆ ခုနှစ်အတွင်း ကပ်လှူမည့် ရွှေသင်္ကန်းတော်များနှင့် နှိုင်းစာလျှင် အရောင်မညီမညာဖြစ်နေမည်ဖြစ်ပါသည်။ ထိုအစိတ်အပိုင်းများကိုလည်း ရွှေသင်္ကန်းများဖြင့် ထပ်မံကပ်လှူသင့်ကြောင်း တင်ပြအကြံ ပြုအပ်ပါသည်။ အဆိုပါလုပ်ငန်းကို တတိယဦးစားပေးအဖြစ် ဆောင်ရွက်သွားသင့်ပါ သည်။ စနေထောင့် အပါအဝင် လုပ်ဆောင်မည့် ဧရိယာ၊ လိုအပ်သည့် ရွှေနှင့် ခန့်မှန်း ကုန်ကျငွေများကို နောက်ဆက်တွဲဇယားတွင် ဖော်ပြထားပါသည်။

(ခ) ခေါင်းလောင်းရင်စည်းမှ သပိတ်မှောက်အထိ ပန်းဆွဲအပါအဝင် ကြေးပြားသင်္ကန်း ကပ်လှူ ခြင်းနှင့် ကြေးပြားပေါ်တွင် ရွှေမျက်ပါးလွှာများ ကပ်လှူပူဇော်ခြင်း။

ရွှေယိုဖေတီတော်မြတ်ကြီးတွင် ရွှေပြားသင်္ကန်း ချကပ်ထားသော ကြေးပြားသင်္ကန်းတော် များကို လွန်ခဲ့သောနှစ်ပေါင်း (၈၀) ကျော်ကပင် စတင်ကပ်လှူခဲ့ကြောင်း သမိုင်းမှတ်တမ်းများ အရ သိရှိရပါသည်။ ဤကဲ့သို့ စေတီတော်မြတ်ကြီးအား ကြေးပြားသင်္ကန်း ကပ်လှူရခြင်း အကြောင်းကိုလည်း ရွှေတိဂုံစေတီတော် ဂေါပကအဖွဲ့အနေဖြင့် ရည်ရွယ်ချက်ထားရှိခဲ့ပါသည်။ ကြေးပြားသင်္ကန်းတော်များ ကပ်လှူရန်အတွက် ပထမ ကြေးဘောင်များကို စေတီတော်မြတ်ကြီး၏ ရှေးမူသက်ရာပုံစံ မပျက်ယွင်းစေဘဲ စေတီတော်၏ ကိုယ်လုံးတော်ပုံစံအတိုင်း ကြေးခြင်းကြားကြီး သဖွယ် ဆောင်ရွက်ရပါသည်။ ဤသို့ ကြေးဘောင်များပေါ်တွင် ကြေးပြားများကို ခြံကပ်လှူ ထာ ခြင်းသာဖြင့် စေတီတော်မြတ်ကြီး၏ ငှက်ပျောဖူးမှ အောက်ခြေအထိ ချုပ်ထားသည့်သဏ္ဍာန် ဖြစ်နေသည့်အတွက် ရာသီဥတုဒဏ်၊ ငလျင်ဒဏ်များ ခံရသော်လည်း ပျက်စီးမှုမရှိခဲ့သည်ကို သတိ ပြုပိသောကြောင့် တစ်ကြောင်း၊ ကြေးပြားသင်္ကန်းတော်ပေါ်တွင် ရွှေမျက်ပါးလွှာခြင်းအားဖြင့် ရွှေရောင်ပျား ပိုမိုခိုင်ခံ့လျက်ရှိသည်ကို တွေ့ရှိရသဖြင့်လည်းကောင်း၊ ဂေါပကအဖွဲ့သည် ယခင် ကပ်လှူထားသည့် ကြေးပြားသင်္ကန်းတော်များအပြင် ထပ်မံ၍ သပိတ်မှောက်မှ ခေါင်းလောင်းပုံ

ရင်စည်းအထိ ကြေးပြားသင်္ကန်းတော်များ ဆက်လက်ကပ်ယူ၍လည်းကောင်း၊ ကြေးပြားသင်္ကန်းတော်များပေါ်တွင် ရွှေမျက်ပါးလွှာ သင်္ကန်းတော်များ ကပ်လှူသွားရန် ဖြစ်ပါသည်။ ဤနေရာတွင် ပန်းဆွဲ (၁၆) ခုရှိ ပန်းဆွဲများကိုလည်း ကြေးပြားသင်္ကန်းတော် ကပ်လှူရန်မှာ ခက်ခဲသေးလုပ်ငန်းတစ်ရပ် ဖြစ်ပါသည်။ မူလပုံသဏ္ဍာန်ဖြစ်သည့် ပန်းဆွဲများကို ရှေးမူ ရှေးလက်ရာများ မပျက်ယွင်းစေဘဲ ကြေးပြားသင်္ကန်းတော် ကပ်လှူရန်အတွက် စီမံချက်ရေးဆွဲတင်ပြခြင်း ဖြစ်ပါသည်။ ကြေးပြားသင်္ကန်း ကပ်လှူခြင်းအားဖြင့် ရှေးမူ ရှေးလက်ရာဖြစ်သည့် ပန်းဆွဲများ လုံးဝပုံစံမပျက်ယွင်းစေသည့်အပြင် ၎င်းပန်းဆွဲများသည် သက်တမ်းကြာရှည်ခံနိုင်ရန် ဆောင်ရွက်သွားရမည် ဖြစ်ပါသည်။ ၎င်းနောက် ခေါင်းပောင်းပုံ ရင်စည်းအထိ ကြေးပြားသင်္ကန်း ကပ်လှူခြင်းလုပ်ငန်း ဆက်လက်ဆောင်ရွက်သွားမည် ဖြစ်ပါသည်။

၁၀။ ကြေးပြားသင်္ကန်းတော် ကပ်လှူမည့်အစီအစဉ်

ကြေးပြားသင်္ကန်းတော် ကပ်လှူနိုင်ရန်အတွက် ရွှေချပြီးသား စေတီတော်မြတ်ကြီး၏ ကိုယ်လုံးဘော်များကို တစ်ပေပတ်လည် ကြေးပြားသင်္ကန်းတော်များ ကပ်လှူနိုင်ရန်အတွက် ကြေးဘောင်များကို မူလအင်္ဂါတော်သင်္ကန်းကို ၁၅ လက်မ မှ ၂ လက်မ အထိ ဖောက်ထွင်းရမည် ဖြစ်ပါသည်။ အဆိုပါ ဖောက်ထွင်းသားသော နေရာများတွင် ဘုရားကြီးပုံစံပြုများ (Profile) အတိုင်း ကြေးနီဘောင်များပြုလုပ်တပ်ဆင်ရမည် ဖြစ်ပါသည်။ အဆိုပါတပ်ဆင်ပြီးသော ကြေးနီဘောင်များတွင် ကြေးပြားသင်္ကန်းတော် ကပ်လှူနိုင်ရန်အတွက် တစ်ပေပတ်လည် ကြေးနီပြားများကို စေတီတော်ကြီး၏ ပုံသဏ္ဍာန်အတိုင်း အချို့ နေရာတွင် အချွန်၊ လေးထောင့်၊ အခုံး စသည်ဖြင့် စေတီတော်မြတ်ကြီး၏ ရှေးမူပုံသဏ္ဍာန်များ မပြောင်းလဲစေဘဲ ကပ်လှူရမည် ဖြစ်ပါသည်။

ကြေးပြားကပ်လှူသည့်နေရာတွင် ယခင်အခါက တစ်ပေပတ်လည်တွင် ဝက်အူ (၁၆) ခုဖြင့် တပ်ဆင်ခဲ့သော်လည်း ယခုအခါ ပိုးမွှားများမဝင်နိုင်စေရန်နှင့် ရွှေပြားများ၏ အောက်တွင် ရေများ ခိုးအောင်းခြင်းမှ သက်သာစေရန်အတွက်လည်းကောင်း၊ ကြေးပြားသင်္ကန်းများ ဖြုတ်လုပ်တပ်ဆင်မှု လွယ်ကူစေရန်အတွက်လည်းကောင်း တစ်ပေပတ်လည် ကြေးပြားများကို ၁ လက်မ ဗျက် ထူ တစ်မူးရှိ ကြေးဘောင်များပေါ်တွင် ဝက်အူ (၂၀) ဖြင့် တပ်ဆင်ရန် ရည်ရွယ်ထားပါသည်။ ကြေးပြားထူမှာ ၂၀ ဂီတ် ရှိပါသည်။ မူလပုံများမှာလည်း ၃ ပဲလုံးနှင့် ခေါင်းတစ်မတ်ရှိ စက်ဝက်အူဖြင့် တပ်ဆင်သွားမည် ဖြစ်ပါသည်။

ယင်းကိစ္စနှင့် ပတ်သက်၍ လုပ်ငန်းများလုပ်ကိုင်နိုင်ရန်အတွက် လုပ်ငန်းပညာရှင်များအား အနည်းဆုံး (၁၀) လ ကြိုတင်၍ အချိန်ပေးထားရန် လိုအပ်မည် ဖြစ်ပါသည်။ သို့မှသာလျှင် လုပ်ငန်းပညာရှင်များသည် စေတီတော်ကြီးအတွက် လိုအပ်သော ကြေးပြားများနှင့် အခြားလိုအပ်သော ပစ္စည်းများကို စံချိန်စံညွှန်းမီ ကြိုတင်စုဆောင်းနိုင်မည် ဖြစ်ပါသည်။ ဤကဲ့သို့ စုဆောင်းထားခြင်းအားဖြင့် ကောင်းမွန်သော ပစ္စည်းများဖြင့် လုပ်ငန်းကို စဉ်ဆက်မပြတ် သေသပ်ကောင်းမွန်စွာ စိတ်တိုင်းကျ လုပ်ကိုင်ဆောင်ရွက်သွားနိုင်မည် ဖြစ်ပါသည်။ ပန်းဆွဲ(၁၆) ခုကိုလည်း ပုံစံများမပျက်စေဘဲ ပန်းဆွဲတစ်ခုလုံးအလိုက် အသေးစိတ်ပုံစံများ သွန်းလုပ်၍ ရင်ပြင်တော်ပေါ်တွင် ရယူပြီးသောပုံစံများအတိုင်း ပုံစံများသွန်းလုပ်သွားမည် ဖြစ်ပါသည်။

ဤ လုပ်ငန်းတွင်လည်း ပန်းဆွဲ (၁၆) ခုမှာ တစ်ခုနှင့်တစ်ခု လုံးဝမတူညီသည့်အတွက် ပုံစံ (၁၆)ခု ရယူဆောင်ရွက်ရမည် ဖြစ်ပါသည်။ ၎င်းပုံစံများကို လုပ်ငန်းကျွမ်းကျင်သော လုပ်ငန်းပညာရှင်များ တက်ရောက်ရန်နှင့် ပစ္စည်းများတင်ဆောင်ရန်အတွက် ၁၅-ပေ အကျယ် လှေကားငြိမ်းတစ်ခုကိုလည်းကောင်း၊ ပန်းရထားတစ်ခုကိုလည်းကောင်း ပြုလုပ်ပေးရမည် ဖြစ်ပါ သည်။ ၎င်းလုပ်ငန်းတိုင်းတာရန်မှာ အချိန် တစ်လကြာမည် ဖြစ်ပါသည်။ ရွှေချခြင်းလုပ်ငန်းများ၊ ကြေးပြားသင်္ကန်းတော်ကပ်လှူခြင်း၊ ကြေးပြားပေါ်တွင် ရွှေချခြင်းလုပ်ငန်းများ အပါအဝင် ငြိမ်းဖျက်သိမ်းခြင်း လုပ်ငန်းရပ်အားလုံးကို ၁၉၈၆ ခုနှစ် မကုန်မီ အပြီးဆောင်ရွက်သွားရမည် ဖြစ်ပါသည်။

ကြေးပြားသင်္ကန်းတော် ကပ်လှူခြင်းလုပ်ငန်းနှင့် ပတ်သက်၍ အောက်ပါအတိုင်း လုပ်ငန်း အဆင့်ဆင့် ခွဲခြားလုပ်ဆောင်သွားရမည် ဖြစ်ပါသည်-

- (၁) အောက်ခံကြေးဘောင်များ ကပ်လှူခြင်း
- (၂) ကြေးဘောင်များပေါ်တွင် ကြေးပြားသင်္ကန်းတော် ကပ်လှူခြင်း
- (၃) ကြေးပြားသင်္ကန်းတော်များပေါ်တွင် ရွှေမျက်ပါးလွှာများချကပ်ခြင်း
- (၄) ပန်းဆွဲများ ကြေးပြားသင်္ကန်းကပ်လှူနိုင်ရန်အတွက် ပုံစံသွန်းလုပ်ခြင်း
- (၅) သွန်းလုပ်ထားသော ပန်းဆွဲပုံများအတိုင်း ကြေးပြားသင်္ကန်းပုံ သွန်းလုပ်ခြင်း
- (၆) သပိတ်မှောက်အထက်တွင် မူလ တပ်ဆင်ပြီးသား ကြေးပြားနှင့် ဆက်စပ်မိစေရန် အတွက် သပိတ်မှောက်အထက် အရစ် ၂ ရစ်တွင် ကြေးဘောင်များ ကြေးပြား သင်္ကန်းတော်များ တပ်ဆင်၍ ရွှေပြားသင်္ကန်းတော်များ ကပ်လှူခြင်း။

အထက်ပါ လုပ်ငန်းများအတွက် ဆောင်ရွက်ရမည့် ဧရိယာအကျယ်အဝန်း၊ ကုန်ကျမည့် ကြေးပြားများ၊ ကြေးဘောင်များ၊ ကုန်ကျမည့် ရွှေသင်္ကန်းများနှင့် လုပ်ငန်းခန့်မှန်းခြေ တန်ဖိုးများ ကို နောက်ဆက်တွဲဇယားတွင် ဖော်ပြသားပါသည်။

၁၁။ ရွှေပြားသင်္ကန်းတော်များ ကပ်လှူမည့် အစီအစဉ်

သပိတ်မှောက်မှ ငှက်ပျောဖူးအထိ ကပ်လှူပြီး ရွှေပြားသင်္ကန်းများအနက် ယိုယွင်းပျက်စီး နေသော ရွှေပြားသင်္ကန်းတော်များအား ပြင်ဆင်ခြင်း၊ အစားထိုးခြင်း၊ လဲလှယ်ခြင်း လုပ်ငန်း များကိုပါ လုပ်ကိုင်ဆောင်ရွက်သွားရမည် ဖြစ်ပါသည်။ အဆိုပါ လုပ်ငန်းများအတွက်ကိုလည်း အောက်ပါအတိုင်း လုပ်ကိုင်ဆောင်ရွက်သွားရမည် ဖြစ်ပါသည်-

- (၁) ငြိမ်းအဆင့်ဆင့်ပိတ်ပြီး စာရင်းကောက်ယူရေးအဖွဲ့မှ ပျက်စီးစာရင်း ကောက်ယူခြင်း၊ ကောက်ယူပြီး ပျက်စီးစာရင်းများကိုလည်း ယခင်စာရင်းနှင့် တိုက်ဆိုင်စစ်ဆေး ခြင်း၊ ဆေးသုတ်ခြင်း။
- (၂) ပျက်စီးနေသော ရွှေပြားများ ပြန်လည်ခွာယူခြင်း၊ ပြန်လည်ပြုပြင်ခြင်း၊ အစားထိုး လဲလှယ်ပေးခြင်း။

- (၃) လုံးဝကွာနေသော ရွှေပြားများ၏ နေရာတွင် အသစ်ကပ်ယူခြင်း၊ နောက်ဆုံး အခြေပြုစာရင်း ရေးဆွဲပြုစုခြင်း။
- (၄) စေတီတော် ရင်စည်းအလယ်ပိုင်းတွင် ကပ်လှူပြီးသော ကြေးဘောင် ကြေးပြား များ အပေါ်၌ ရွှေစင်ရွှေသား ရွှေပြားသင်္ကန်းတော်များ ကပ်လှူပူဇော်ခြင်း။

အထက်ပါ လုပ်ငန်းအတွက် အသေးစိတ်စာရင်းကို နောက်ဆက်တွဲဇယားတွင် ဖော်ပြ ထားပါသည်။

၁၂။ ထီးတော်အထွေထွေ ကြံ့ခိုင်ရေးလုပ်ငန်းများ

ထီးတော်ကြီး၏ အထွေထွေကြံ့ခိုင်ရေးလုပ်ငန်းနှင့် တက်သက်ပြီး လိုအပ်သည့်နေရာများတွင် ငြမ်းများကို အဆင့်ဆင့်ပိတ်၍ ထီးတော်များကို တက်ရောက်စစ်ဆေးရမည် ဖြစ်ပါသည်။ စစ်ဆေး ရေး လုပ်ငန်းများကို ပညာရှင်များကိုယ်တိုင် တက်ရောက်စစ်ဆေးရမည် ဖြစ်ပါသည်။ ထီးတော် ငှက်မြတ်နား ဆီထည့်ခြင်းလုပ်ငန်း၊ ဆိုင်းကြိုးများ စစ်ဆေးခြင်းလုပ်ငန်း၊ ကြေးခွေများ သံချေး တက်နေခြင်းများအတွက် ပြုပြင်ခြင်း၊ ဆေးသုတ်ခြင်းလုပ်ငန်းနှင့် အခြား အထွေထွေပြုပြင်ခြင်း လုပ်ငန်းများကို ဆောင်ရွက်သွားရမည် ဖြစ်ပါသည်။

အဆိုပါ ထီးတော်ကြီးမှာ ဘုရင်အဆက်ဆက် မင်းအဆက်ဆက် အမျိုးမျိုးပြုပြင်မွမ်းမံ ကပ်လှူပူဇော်ခဲ့ရာ ယခုရှိနေသော ထီးတော်ကြီးမှာ နောက်ဆုံး မင်းတုန်းမင်းတရားကြီးသည် အောက်မြန်မာနိုင်ငံကို မြတ်သျှပျား အုပ်ချုပ်နေသည့်အခါတွင် ကပ်လှူခဲ့သည့် ထီးတော်ကြီး ဖြစ်ရာ နှစ်ပေါင်းတစ်ရာကျော်ခဲ့ပြီးဖြစ်ပါသည်။ နောက်ဆုံး ၁၉၇၀ ပြည့်နှစ်တွင် ငလျင်ဒဏ်ကြောင့် ထီးတော်ကြီး ပိန္နဲတိုင် ရွှေစောင်းသွားသည့်အတွက် မှတ်တမ်းမှတ်ရာများနှင့်တကွ တက်ရောက် စစ်ဆေးပြုပြင်ခဲ့သည်မှာ နောက်ဆုံးအကြိမ်ဖြစ်သည်။ ထီးတော်ကြီး၏ အချို့သံဘောင်များမှာ သံချေးတက် ပျက်စီးနေပါသည်။ သို့ပါ၍ ယခုကဲ့သို့ ရွှေသင်္ကန်းတော်များ ကပ်လှူသည့်အချိန်တွင် ထီးတော်ကြီး၏ အထွေထွေကြံ့ခိုင်မှုများအတွက် ပြန်လည်ပြုပြင်ဆောင်ရွက်သွားရန် လိုအပ် ကြောင်း အကြံပြု တင်ပြအပ်ပါသည်။

အထက်တွင် ဖော်ပြထားသော စေတီတော်မြတ်ကြီး၏ ရွှေပြားသင်္ကန်းတော်များ ကပ်လှူ ပူဇော်ခြင်း၊ ကြေးပြားသင်္ကန်းတော်များ ကပ်လှူပူဇော်ခြင်း၊ ရွှေမျက်ပါးလွှာ သင်္ကန်းတော်များ ကပ်လှူပူဇော်ခြင်း လုပ်ငန်းနှင့် ထီးတော်အထွေထွေ ကြံ့ခိုင်ရေး လုပ်ငန်းကိစ္စရပ်များအတွက် ငါးနှစ်ပေါင်း (၃၂၀) ကျော် အကုန်အကျခံ၍ စီမံချက်များ အကောင်အထည်ဖော် ဆောင်ရွက် ပြီးသည့်နောက်ပိုင်းတွင် ရွှေတိဂုံစေတီတော်မြတ်ကြီးအား ဖူးမြင်ခွင့်ရရှိသူအပေါင်းတို့ စိတ်ဘဝင် နှလုံးဝယ် ချမ်းမြေ့ကြည်နူးမှုဖြစ်နေကြရမည်မှာ မြေကြီးလက်ခတ်မလွဲဖြစ်ပါသည်။

ဤကဲ့သို့ စေတီတော်မြတ်ကြီးသည် ရွှေရောင်များဖြင့် တင့်တယ်စံပယ်စွာရှိနေစဉ် စေတီ တော်မြတ်ကြီး၏ အထက်ပစ္စယာပေါ်ရှိ (၆၈) ဆူသော စေတီရံများအနက် အချို့ စေတီရံများမှာ ကုသိုလ်တော်ရှင်များမှ ရွှေသင်္ကန်းတော်များ ကပ်လှူပူဇော်ခြင်း မပြုရသေးသဖြင့် စေတီတော်

၄၂ ကျပ် သိန်း ၃၂၀ ကျော် ရွှေစင် ရွှေသား ရွှေပြားကပ်လှူရေးဆိုင်ရာ

မြတ်ကြီးနှင့်အတူ ပန်တင့်တယ်စေရန် ရွှေသင်္ကန်းတော် ကပ်လှူခြင်းမပြုရသေးသော စေတီရုံ (၁၉) ဆူကို ကုသိုလ်တော်ရှင်များထံမှ အလှူခံရရှိသည်ဖြစ်စေ၊ မရရှိသည်ဖြစ် စေတီတော် ကြီးနှင့် တင့်တောင်တင့်တယ်ဖြစ်စေရန်အတွက် ရွှေသင်္ကန်းများ ကပ်လှူပူဇော်တင့်ကြောင်းနှင့် ကုန်ကျမည့်ခန့်မှန်းခြေငွေများကိုလည်း နောက်ဆက်တွဲတွင် ဖော်ပြ အကြံပြုအပ်ပါသည်။

၁၃။ နိဂုံး

အထက်ဖော်ပြပါ ရွှေသင်္ကန်းတော်ကပ်လှူပူဇော်ရေး စီမံချက်ကို အောင်မြင်စွာအကောင် အထည်ဖော်နိုင်ရေးအတွက် သီးခြားကော်မတီတစ်ရပ် ဖွဲ့စည်းပေးပြီး တာဝန်လုံးဝလွှဲအပ်ဆောင် ရွက်စေသင့်ပါသည်။ အဆိုပါကော်မတီသည် လိုအပ်သောပစ္စည်းများ စုဆောင်းခြင်း၊ လိုအပ် သောပညာရှင်များ စုဆောင်းခြင်း၊ တာဝန်ပေးအပ်ခြင်း၊ အနီးကပ်ကွပ်ကဲခြင်း စသည်များကို ဆောင်ရွက်သွားရန်ဖြစ်ပါသည်။ ၎င်းကော်မတီတွင် အလှည့်ကျဂေါပကအဖွဲ့ဝင်များ ပါဝင်သည် ဖြစ်စေ မပါဝင်သည်ဖြစ်စေ လုံးဝတာဝန်ယူဆောင်ရွက်ရန်နှင့် လုံးဝအာဏာပိုင်အဖြစ် ဆောင် ရွက်သွားရန် တာဝန်လွှဲအပ်ပေးသင့်ပါသည်။

စီမံချက်များကို အကောင်အထည်ဖော်ရာ၌ တိုတောင်းသောကာလအတွင်း မြောက်မြား စွာသော လုပ်ငန်းပညာရှင်များ၊ ကျွမ်းကျင်သူအလုပ်သမားများ၊ အလုပ်ကြမ်းသမားများသည် ရှေ့တိုက်စေတီတော် မြတ်ကြီး၏ အဖိုးထိုက်တန်သောပစ္စည်းများကို လုပ်ကိုင်ဆောင်ရွက်ကြရာ၌ လုံခြုံရေးကဏ္ဍအားနည်းလျှင်လည်း များစွာအရေးကြီးပါသည်။ သို့ဖြစ်၍ လုပ်ငန်းအကောင်အထည် ဖော် ဆောင်ရွက်မည့် ပုဂ္ဂိုလ်များနှင့် လုံခြုံမှုကဏ္ဍများကို သီးခြားစီမံချက်များရေးဆွဲပြီး လုံခြုံရေး ကဏ္ဍကိုလည်း သီးခြားဆောင်ရွက်ပေးရန် အကြံပြု တင်ပြအပ်ပါသည်။

(ဦးမောင်မောင်ညွန့်)
ဂေါပကအဖွဲ့ဝင်
ရှေ့တိုက်စေတီတော်
၁၂-၅-၈၅

လုပ်ငန်းအဖွဲ့ငယ်များ၏ တာဝန်ဝတ္တရားများ

- ၁။ လုပ်ငန်းအဖွဲ့ငယ်များသည် မိမိတို့နှင့် သက်ဆိုင်သည့်လုပ်ငန်းများအား သတ်မှတ်ထားသည့်ရက်များအတွင်း ပြီးစီးရန်အတွက် အစီအစဉ်များ ရေးဆွဲထားခြင်း၊ တာဝန်ယူဆောင်ရွက်ခြင်း၊ လုပ်ငန်းနှင့်သက်ဆိုင်သော ပစ္စည်းများအား စနစ်တကျ သိမ်းဆည်းခြင်း၊ ပြန်လည်အပ်နှံခြင်းများကို ဆောင်ရွက်ရန်။
- ၂။ သုံးစွဲသည့်ပစ္စည်းများ အလေအလွင့်မရှိစေရန်အတွက် ကြီးကြပ်ခြင်း၊ တာဝန်ယူဆောင်ရွက်ခြင်းများ ပြုလုပ်ရန်။
- ၃။ ရွှေသင်္ကန်းကပ်လှူငွေရန်အတွက် လိုအပ်မည့်ပစ္စည်းများ ဝယ်ယူစုဆောင်းခြင်းကိစ္စများကို အလုပ်အမှုဆောင်ကော်မတီမှ ညှိနှိုင်းဝယ်ယူရန်။
- ၄။ လုပ်ငန်းအဖွဲ့ငယ်အသီးသီး၏ ငွေကြေးသုံးစွဲမှု တန်ဖိုးသည် အလှည့်ကျဂေါပကအဖွဲ့ငယ်၏ လုပ်ပိုင်ခွင့်ရှိသည့်ဘောင်အတွင်းရှိ တန်ဖိုးငွေအတိုင်း ဆုံးဖြတ်သုံးစွဲပိုင်ခွင့်ရှိပြီး အလှည့်ကျလုပ်ပိုင်ခွင့်ဘောင်ထက်ကျော်လွန်သည့် တန်ဖိုးငွေများ သုံးစွဲလိုပါက အလုပ်အမှုဆောင်အဖွဲ့သို့ တင်ပြ ဆုံးဖြတ်ချက်ရယူရန်။
- ၅။ လုပ်ငန်းကော်မတီများသည် လုံခြုံရေးအဖွဲ့မှ သတ်မှတ်ထားသော စည်းမျဉ်းစည်းကမ်းများကို တိကျစွာ လိုက်နာဆောင်ရွက်ရန်။
- ၆။ လုပ်ငန်းအဖွဲ့ငယ်များ၏ ဥက္ကဋ္ဌများသည် မိမိတို့နှင့် သက်ဆိုင်ရာလုပ်ငန်းများ လုပ်ကိုင်ဆောင်ရွက်နိုင်ရန်အတွက် လိုအပ်ပါက လုပ်ငန်းဆပ်ကော်မတီများကို တိုးချဲ့ဖွဲ့စည်းရန်။
- ၇။ လုပ်ငန်းအဖွဲ့ငယ်များ၏ ဥက္ကဋ္ဌများသည် မိမိတို့ဆိုင်ရာလုပ်ငန်းများ ဆောင်ရွက်မည့် အသေးစိတ်စီမံချက်များကို အဖွဲ့ဝင်များနှင့် ညှိနှိုင်း၍ အလုပ်အမှုဆောင်အဖွဲ့သို့ တင်ပြအတည်ပြုချက်ရယူရန်။
- ၈။ လုပ်ငန်းအဖွဲ့ငယ်များသည် မိမိတို့ဆိုင်ရာလုပ်ငန်းများ ဆောင်ရွက်မှုအစီရင်ခံစာများကို အလုပ်အမှုဆောင်အဖွဲ့၏ သတ်မှတ်ပေးသည့်အချိန်အတွင်း တင်ပြရန်။

ဇယား - က

ရွှေထိကုံစေတီတော်မြတ်ကြီးအား ၁၃၄၇ ခုနှစ်အတွင်း ရွှေစင် ရွှေသား ရွှေပြား သင်္ကန်းတော်
ကပ်လှူပူဇော်ရန်နှင့် မျက်ပါးလွှာ ရွှေဆိုင်းသင်္ကန်းများ ကပ်လှူပူဇော်ရန်အတွက်
ကုန်ကျမည့်စရိတ်

၁။ စေတီတော်ကြီး သပိတ်မှောက်ရှိ ပန်းဆွဲများတိုင်းတာ ပုံစံယူရန်အတွက် ငြမ်းဆင်ခြင်း	ကျပ် ပြား ၄၂၄၇.၆၀
၂။ စေတီတော်ကြီးအား ထီးဘော်အထိ ငြမ်းဆင်ခြင်း	၁၆၅၆၀၀.၀၀
၃။ အောက်ပစ္စယာများမှ ခေါင်းလောင်းရင်စည်းများအထိ မျက်ပါးလွှာ ရွှေဆိုင်းသင်္ကန်း ကပ်လှူခြင်း	၈၃၉၂၂၀၇.၄၄
၄။ သပိတ်မှောက်အထက် ၂ ရစ်မှ ရင်စည်း ၃ ရစ်အထိ ကြေးဘောင် ကြေးပြားများ ကပ်လှူပူဇော်ခြင်း	၆၄၈၃၆၄.၂၃
၅။ ကြေးဘောင် ကြေးပြားများ ကပ်ထားသည့် ပန်းဆွဲ ၁၆-ခုနှင့် သပိတ်မှောက်တော်အား မျက်ပါးလွှာ ရွှေဆိုင်းသင်္ကန်းတော် ကပ်လှူပူဇော်ခြင်း	၅၁၃၀၇၄.၀၀
၆။ သပိတ်မှောက်အထက် ၂ ရစ်နှင့် ရင်စည်းတော် ၃ ရစ်အား ရွှေစင် ရွှေသား ရွှေပြားသင်္ကန်းတော် ကပ်လှူပူဇော်ခြင်း	၂၁၁၅၄၄၄၉.၆၂
၇။ စေတီတော်ကြီးတွင် ယခင်ကပ်လှူပြီးသည့် ရွှေစင် ရွှေသား ရွှေပြား သင်္ကန်းတော်များအနက် ပျက်စီး သည်များကို ပြုပြင်အစားထိုးတပ်ဆင်ခြင်း	၁၃၈၄၅၁၈.၇၅
	<hr/>
စုစုပေါင်း =	၃၂၂၆၂၄၆၁.၆၄

ရွှေသားအလေးချိန်လိုအပ်ချက်

ရွှေစင် ရွှေသား ရွှေပြားသင်္ကန်းများအတွက်	၆၁၀၄.၇၃ ကျပ်သား
မျက်ပါးလွှာ ရွှေဆိုင်းသင်္ကန်းများအတွက်	၁၇၀၅.၈၂ ကျပ်သား
	<hr/>
စုစုပေါင်း =	၇၈၁၀.၅၅ ကျပ်သား

ရွှေတိုက်စေတီတော် ဂေါပကအဖွဲ့၏ အစီရင်ခံစာ

ဇယား-က(၁)

စေတီတော်ကြီး၏ သပိတ်မှောက်ရှိ ပန်းဆွဲများ ပုံစံယူ တိုင်းတာရန်အတွက်
ယာယီငြမ်းဆင်ခြင်း

အမြင့်ပေ ၁၅၀ x အကျယ် ၁၅ ပေ = ၂၂၅၀ စ/ပ

လုပ်အားခ		ကျပ် ပြား
၂၂၅၀ စ/ပ	၃၅/- %စ/ပ	၇၈၇.၅၀

ပစ္စည်း

၁။ ဝါးယား	၂၂၅၀ x ၀.၂၅ = ၅၆၂ လုံး	၆/- တစ်လုံး	၂၂၄၈.၀၀
၂။ ကျူဖျာ	၂၂၅၀ x ၀.၀၅ = ၁၁၂ ချပ်	၆/- တစ်ချပ်	၆၆၈.၀၀
၃။ အုန်းဆံကြိုး	၂၂၅၀ x ၀.၀၀၇၅ = ၁၇ ပိဿာ	၂၆/- တစ်ပိဿာ	၄၀၈.၀၀
၄။ နှိုး	၂၂၅၀ x ၀.၀၀၅ = ၁၁ ပိဿာ	၆/- ။	၆၆.၀၀
၅။ အိမ်ရိုက်သံ	၁၀ ပေါင်	၆/- တစ်ပေါင်	၆၀.၀၀
၆။ ဝါးတင်ခ	၅၆၂ လုံး	- ၂၅၆/- တစ်လုံး	၁၄၀.၀၀
၇။ ကျူဖျာတင်ခ	၁၁၂ ချပ်	- ၂၅၆/- တစ်ချပ်	၂၈.၀၀

	ပေါင်း =	၄၁၄၄.၀၀
မှမျှော်မှန်းနိုင်သော စရိတ် ၂၅%		၁၀၃၆.၆၀
	စုစုပေါင်း =	၅၂၈၀.၆၀

၄၆

ကျပ် သိန်း ၃၂၀ ကျော် ရွှေစင် ရွှေသား ရွှေပြားကပ်လှူရေးဆိုင်ရာ

ဇယား-က (၂)

စေတီတော်ကြီးတွင် ငြိမ်းထိုးရာ၌ ကုန်ကျမည့်စရိတ်

၁။ အောက် ပစ္စယာများမှ သပိတ်မှောက်အထိ ရွှေချရေိယာ		၇၅၄၁၅.၇၉ စ/ပ
၂။ သပိတ်မှောက်မှ ထီးတော်ထိပ်အထိ	။	<u>၁၂၈၃၆.၆၄ ။</u>
	ပေါင်း =	၈၈၅၅၂.၄၃ စ/ပ
	ဆို =	၈၈၃၀၀ စ/ပ

လုပ်အားခ ကျပ် ပြား
 ၈၈၃၀၀ စ/ပ ၃၅/- % စ/ပ = ၃၀၉၀၅.၀၀

ပစ္စည်း

၁။ ဝါးယား	၈၈၃၀၀ x .၂၅ = ၂၂၀၇၅ လုံး	၆/- တစ်လုံး	၁၃၂၅၀၀.၀၀
၂။ ၆' x ၄' ကျူဖျာ	၈၈၃၀၀ x .၀၅ = ၄၄၁၅ ချပ်	၆/- တစ်ချပ်	၁၃၆၆၀.၀၀
၃။ အုန်းဆံကြိုး	၈၈၃၀၀ x .၀၀၇၅ = ၆၆၂.၂၅ ပိဿာ	၂၆/- တစ်ပိဿာ	၁၅၈၉၄.၀၀
၄။ နှိုး	၈၈၃၀၀ x .၀၀၅ = ၄၄၁.၅ ပိဿာ	၆/- ။	၁၃၆၆.၀၀
၅။ အိမ်ရိုက်သံ	၁၀၀	ပေါင် ၆/- တစ်ပေါင်	၄၀၀.၀၀
၆။ ဝါးတင်ခ	၂၂၀၇၅ လုံး	၂၅-ပြား တစ်လုံး	၅၅၁၈.၇၅
၇။ ကျူဖျာတင်ခ	၄၄၁၅ ချပ်	၂၅-ပြား တစ်ချပ်	<u>၁၁၀၃.၇၅</u>
		ပေါင်း	၁၆၁၅၄၇.၅၀
	မမျှော်မှန်းနိုင်သောစရိတ် ၂၅%		၄၀၃၈.၆၈
	စုစုပေါင်း =		<u>၁၆၅၅၈၆.၁၈</u>
	ဆို =		၁၆၅၆၀၀/-

ဇယား-က (၃)

မုက်ပါးလွှာရွှေဆိုင်းများ ကပ်လှူပူဇော်ခြင်း
ပစ္စည်းများတန်ဖိုး

စဉ်	ပစ္စည်း	ပမာဏ	ဈေးနှုန်း	ယူနစ်	သင့်ငွေ ကျပ် ပြား
၁	ရွှေဆိုင်း	၃၀၈၅၇	၂၄၈/-	တစ်ဆိုင်း	၇၄၀၅၆၈၀.၀၀
၂	သစ်စေးအနက်	၂၀၅၈	၁၀၈/-	တစ်ပိဿာ	၂၀၅၈၀၀.၀၀
၃	သစ်စေးအညို	၄၁၁၆	၈၅/-	တစ်ပိဿာ	၃၄၉၈၆၀.၀၀
၄	ကြေးဘရွတ်	၄၇	၂၅/-	တစ်ခု	၁၁၇၅.၀၀
၅	သွပ်ပိုး	၉၃	၃၈/-	တစ်ခု	၂၇၉၀.၀၀
၆	ဂျတ်စ	၁၄၂	၁၈/-	တစ်ပိဿာ	၁၄၂၀.၀၀
၇	ဂွမ်းစ	၂၇၉	၆၈/-	တစ်ပိဿာ	၁၆၇၄၀.၀၀
၈	အဝတ်ဟဘက်	၄၆	၁၅/-	တစ်ခု	၆၉၀.၀၀
၉	ရေနံဆီ	၂၂၃	၅/-	တစ်ပလင်း	၂၂၃.၀၀
၁၀	စားဆီ	၅၅၀	၄၈/-	တစ်ပိဿာ	၂၂၀၀၀.၀၀
၁၁	ဘိလပ်မြေ	၄၁	၂၀၈/-	တစ်အိတ်	၈၅၀၀.၀၀
၁၂	မြစ်သဲ	၄၀၀	၁၅၈/-	%က/ပ	၆၀၀.၀၀
စုစုပေါင်း ကျသင့်ငွေ					၇၉၉၃၃၉၈.၀၀

လုပ်အားခ

စဉ်	အကြောင်းအရာ	သင့်ငွေ
၁	ခေါင်းလောင်း	၂၃၅၉၃.၆၇
၂	ကြေးဝန်း ၅ ခွေ	၂၀၂၇၈.၁၅
၃	ရွှစ်မြှောင်	၄၄၃၇၈.၈၄
၄	အောက်ပစ္စယာ	၁၀၅၈၇၀.၈၁
	စုစုပေါင်းကျသင့်ငွေ	၁၉၄၁၂၁.၄၇

ပစ္စည်းဖိုး	၇၉၉၃၃၉၈.၀၀
လုပ်အားခ	၁၉၄၁၂၁.၄၇
ပေါင်း	၈၁၈၇၅၁၉.၄၇
၂% %	၂၀၄၆၈၇.၉၇
စုစုပေါင်း	၈၃၉၂၂၀၇.၄၄

မဟာပရိယတ္တိ ဓမ္မဆိုင်များ ကပ်လှူပူဇော်ရန်
ရွှေချရေိယာ အတိုင်းအတာများ

စဉ်	အကြောင်းအရာ	ရွှေချရေိယာ စ/ပ	စ/ပ ငပိင်း
၁	ခေါင်းလောင်း (အနားအပါအဝင်)	၈၄၁၃.၈၈	၈၄၁၃.၈၈
၂	ကြေးဝန်းငါးခွေ	၇၂၃၄.၅၆	၇၂၃၄.၅၆
၃	ရှစ်မြှောင် (ခိုနန်းချိုး+ဘား)		
	တနင်္လာဘား	၁၀၁၇.၆၃	
	တနင်္လာ+အင်္ဂါခိုနန်းချိုး	၉၅၃.၀၁	
	အင်္ဂါဘား	၉၁၀.၆၁	
	အင်္ဂါ-ဗုဒ္ဓဟူး ခိုနန်းချိုး	၁၀၂၄.၃၃	
	ဗုဒ္ဓဟူးဘား	၉၁၄.၅၁	
	ဗုဒ္ဓဟူး-စနေ ခိုနန်းချိုး	၉၉၆.၉၀	
	စနေဘား	၉၈၉.၈၂	
	စနေ-ကြာသပတေး ခိုနန်းချိုး	၉၈၁.၁၈	
	ကြာသပတေးဘား	၁၀၀၂.၃၄	
	ကြာသပတေး-ရာဟု ခိုနန်းချိုး	၉၈၀.၂၃	
	ရာဟုဘား	၁၀၅၂.၉၆	
	ရာဟု-သောကြာ ခိုနန်းချိုး	၁၀၂၃.၂၈	
	သောကြာဘား	၉၃၈.၅၃	
	သောကြာ-တနင်္ဂနွေ ခိုနန်းချိုး	၁၀၄၄.၅၁	
	တနင်္ဂနွေဘား	၁၀၂၆.၅၆	
	တနင်္ဂနွေ-တနင်္လာ ခိုနန်းချိုး	၁၀၁၆.၉၈	၁၅၈၇၃.၆၈
၄	အောက်ပစ္စယာများ (ခိုနန်းချိုး+ဘား)		
	တနင်္လာဘား	၄၂၉၃.၄၃	
	အင်္ဂါခိုနန်းချိုး	၅၁၇၄.၇၅	
	ဗုဒ္ဓဟူးဘား	၄၂၉၃.၁၁	
	စနေခိုနန်းချိုး	၅၂၄၈.၇၀	
	ကြာသပတေးဘား	၄၄၇၅.၇၅	
	ရာဟုခိုနန်းချိုး	၅၀၂၈.၇၆	
	သောကြာဘား	၄၃၆၁.၅၅	
	တနင်္ဂနွေ ခိုနန်းချိုး	၅၀၇၀.၇၃	၃၇၉၀၆.၇၈
	စုစုပေါင်း -	၆၉၄၂၈.၉၀	၆၉၄၂၈.၉၀

ဇယား - က (၃) - ၂

မဟာပဏ္ဍိတအဖွဲ့အစည်းများ

ကပ်လှူပူဇော်ရန်

(၁) ခေါင်းလောင်း (အနားအပါအဝင်) ရွှေချရေဝိယာ ၈၄၁၃.၈၈
 ရွှေဆိုင်းလိုအပ်ချက် ၃၇၄၀.၀၀

(က) ငြိမ်းထိုးခြင်းလုပ်ငန်း သီးခြားခန့်မှန်းခြေ တင်ပြပြီး

(ခ) ရွှေချွတ်ခြင်း၊ ရွှေသရိုးခွာခြင်း
 ချွတ်ပြီးသောရွှေနှင့် ရွှေသရိုးများအား
 ပစ္စည်းသိုလှောင်ရေးဌာနသို့ အပ်ခြင်း

အပါအဝင်	၈၄၁၃.၈၈ စ/ပ		
လုပ်အားခ	၈၄၁၃.၈၈ စ/ပ	၁၅/- စ/ပ	၁၀၀၉.၆၇
ပစ္စည်း ကြေးဘရွတ်	၆ ခု	၂၅/- တစ်ခု	၁၅၀.၀၀
သွပ်ပုံး	၁၂ ခု	၃၀/- တစ်ခု	၃၆၀.၀၀
ဂျွတ်စ	၁၀ ပိဿာ	၁၀/- တစ်ပိဿာ	၁၀၀.၀၀
ရေနံဆီ	၁၅ ပုလင်း	၅/- တစ်ပုလင်း	၁၅.၀၀
စားဆီ	၂၅ ကျပ်သား	၄၀/- တစ်ပိဿာ	၁၀.၀၀

(ဂ) ပျက်စီးနေသော နေရာများတွင် သရွတ်အသစ်ကျံရန်
 လိုအပ်ပါက ဆောင်ရွက်နိုင်ရန် (၁:၃) ဘိလပ်မြေသရွတ်ဖြင့်
 ပြုပြင်ဖာထေးခြင်းလုပ်ငန်း

လုပ်အားခ- ပန်းရံ	၆ ဦး	၂၄/- တစ်ဦး	၁၄၄.၀၀	
	ဘိလပ်မြေ	၆ အိတ်	၂၀၀/- တစ်အိတ်	၁၂၀၀.၀၀
	သဲ	၅၀ က/ပ	၁၅၀/- က/ပ	၇၅.၀၀

၅၀

ကျပ် သိန်း ၃၂၀ ကျော် ရွှေစင် ရွှေသား ရွှေပြားကပ်လှူရေးဆိုင်ရာ

(ဆ) ရွှေချခြင်းလုပ်ငန်း- လိုအပ်ပါက သဲသရိုး/ပြာသရိုး တင်ခြင်း၊ ပြာဖုံးရည် အရောင်ရည် ရွှေခံရည်သုတ်ခြင်းနှင့် ရွှေချခြင်းလုပ်ငန်း အပါအဝင်-

	ရွှေဆိုင် ၃၇၄၀ ဆိုင်		
လုပ်အားခ	ရွှေဆိုင် ၃၇၄၀ ဆိုင်	၆/--တစ်ဆိုင်	၂၂၄၄၀.၀၀
ပစ္စည်း	ရွှေဆိုင် ၃၇၄၀ ဆိုင်	၂၄၀/-တစ်ဆိုင်	၈၉၇၆၀၀.၀၀
သစ်စေးအနက်	၂၅၀ ပိဿာ	၁၀၀/-တစ်ပိဿာ	၂၅၀၀၀.၀၀
သစ်စေးအညို	၅၀၀ ပိဿာ	၈၅/-တစ်ပိဿာ	၄၂၅၀၀.၀၀
ဂျွတ်စ	၇ ပိဿာ	၁၀/-တစ်ပိဿာ	၇၀.၀၀
ရေနံဆီ	၁၂ ပုလင်း	၃/-တစ်ပုလင်း	၃၂.၀၀
ဂွမ်းစ	၃၄ ပိဿာ	၆၀/-တစ်ပိဿာ	၂၀၄၀.၀၀
စားဆီ	၂၅ ကျပ်သား	၄၀/-တစ်ပိဿာ	၁၀.၀၀
အဝတ်တဘက်	၆ ထည်	၁၅/-တစ်ထည်	၉၀.၀၀
		ပေါင်း	<u>၉၉၂၀၂၅.၆၇</u>
	ကြိုတင်မမျှော်မှန်းနိုင်သောစရိတ် ၂.၅%		<u>၂၄၈၂၀.၆၃</u>
		စုစုပေါင်း=	<u>၁၀၁၇၆၄၆.၃၀</u>

ဇယား-(က ၃)-၃

မျက်ပါးလွှာရွှေဆိုင်များ
ကပ်လှူပူဇော်ရန်

- (၂) ကြေးဝန်း ၅ ခွေ ရွှေချရေိယာ ၇၂၃၄.၅၆ ရွှေဆိုင်လိုအပ်ချက် ၃၂၁၅
- (က) ငြိမ်းထိုးခြင်းလုပ်ငန်း သီးခြားခန့်မှန်းခြေတင်ပြပြီး
- (ခ) ရွှေချွတ်ခြင်း၊ ရွှေသရိုးခွာခြင်း ချွတ်ပြီးသောရွှေနှင့် ရွှေသရိုးများအား ပစ္စည်း သိုလှောင်ရေးဌာနသို့ အပ်ခြင်း အပါအဝင် ၇၂၃၄.၅၆ စ/ပ
- | | | | |
|-------------------|-------------|---------------|--------|
| လုပ်အားခ | ၇၂၃၄.၅၆ စ/ပ | ၁၅/- စ/ပ | ၈၆၈.၁၅ |
| ပစ္စည်း ကြေးဘရွတ် | ၅ ခု | ၂၅/- တစ်ခု | ၁၂၅.၀၀ |
| သွပ်ပိုး | ၁၀ ခု | ၃၀/- တစ်ခု | ၃၀၀.၀၀ |
| ဂျွတ်စ | ၁၀ ပိဿာ | ၁၀/- တစ်ပိဿာ | ၁၀၀.၀၀ |
| ရေနံဆီ | ၁၃ ပုလင်း | ၃/- တစ်ပုလင်း | ၃၉.၀၀ |
| စားဆီ | ၂၅ သား | ၄၀/- တစ်ပိဿာ | ၁၀.၀၀ |

(ဂ) ပျက်စီးနေသော နေရာများတွင် သရွတ်အသစ်ကံ့ရန် လိုအပ်ပါက ဆောင်ရွက်နိုင်ရန် (၁:၃) ဘိလပ်မြေ သရွတ်ဖြင့် ဖာထေးခြင်းလုပ်ငန်း

လုပ်အားခ	ပန်းရံ ၅ ဦး	၂၃/-တစ်ဦး	၁၂၀.၀၀
ပစ္စည်း	ဘိလပ်မြေ ၅ အိတ်	၂၀၀/-တစ်အိတ်	၁၀၀၀.၀၀
	သဲ ၅၀ က/ပ	၁၅၀/- က/ပ	၇၅၀.၀၀

(ဃ) ရွှေချခြင်းလုပ်ငန်း လိုအပ်ပါက သဲသရိုး/ပြာသရိုး တင်ခြင်း၊ ပြာဖုံးရည် အရောင်ရည် ရွှေခံရည် သုတ်ခြင်းအပါအဝင် ရွှေချခြင်းလုပ်ငန်း

	ရွှေဆိုင်	၃၂၁၅		
လုပ်အားခ	ရွှေဆိုင်	၃၂၁၅	၆/-တစ်ဆိုင်	၁၉၂၉၀.၀၀
ပစ္စည်း	ရွှေဆိုင်	၃၂၁၅	၂၄၀/-တစ်ဆိုင်	၇၇၁၆၀၀.၀၀
သစ်စေးအနက်	၂၁၄	ပိဿာ	၁၀၀/-တစ်ပိဿာ	၂၁၄၀၀.၀၀
သစ်စေးအညို	၄၂၀	။	၀၅/- ။	၃၆၃၀၀.၀၀
ဂျွတ်စ	၅	။	၁၀/- ။	၅၀.၀၀
ဂွမ်းစ	၂၉	။	၆၀/- ။	၁၇၄၀.၀၀
ရေနံဆီ	၁၀	ပုလင်း	၃/-တစ်ပုလင်း	၁၀.၀၀
စားဆီ	၂၅	သား	၄၀/-တစ်သား	၁၀၀၀.၀၀
အဝတ်တဘက်	၅	ထည်	၁၅/-တစ်ထည်	၇၅.၀၀
			ပေါင်း	<u>၈၅၃၁၆၆.၁၅</u>
			ကြိုတင်မမျှော်မှန်းနိုင်သော စရိတ် ၂၅%	<u>၂၁၃၂၉.၁၅</u>
			စုစုပေါင်း =	<u><u>၈၇၄၄၉၅.၃၀</u></u>

၅၂ ကျပ် သိန်း ၃၂၀ ကျော် ရွှေစင် ရွှေသား ရွှေပြားကပ်လှူရေးဆိုင်ရာ

ဇယား-က(၃)-၄

မဟာပရိယတ္တိ ဝိပဿနာ ဆိုင်း များ

ကပ်လှူပူဇော်ရန်

(၃) ရှစ်မြောက်-ခိုနန်းချိုးနှင့် ဘားများ ရွှေချရေိယာ ၁၅၀၇၃.၆၀
ရွှေဆိုင်းလိုအပ်ချက် ၇၀၅၅

(က) ငြိမ်းထိုးခြင်းလုပ်ငန်း သီးခြားခန့်မှန်းခြေတင်ပြီး

(ခ) ရွှေများချွတ်ခြင်း၊ ရွှေသရိုးများခွာခြင်း

ချွတ်ပြီးသောရွှေနှင့် ရွှေသရိုးများအား

ပစ္စည်းသိုလှောင်ရေးဌာနသို့အပ်ခြင်း အပါအဝင်

၁၅၀၇၃.၆၀ စ/ပ

လုပ်အားခ

၁၅၀၇၃.၆၀ စ/ပ

၁၅/- စ/ပ

၁၉၀၄.၀၄

ပစ္စည်း-ကြေးဘရွတ်

၁၀ ခု

၂၅/-တစ်ခု

၂၅၀.၀၀

သွပ်ပုံး

၂၁ ပုံး

၃၀/-တစ်ခု

၆၃၀.၀၀

ဂျတ်စ

၁၀ ပိဿာ

၁၀/-တစ်ပိဿာ

၁၀၀.၀၀

ရေနံဆီ

၃၀ ပုလင်း

၅/-တစ်ပုလင်း

၃၀.၀၀

စားဆီ

၁ ပိဿာ

၄၀/-တစ်ပိဿာ

၄၀.၀၀

(ဂ) ပျက်စီးနေသောနေရာများတွင် သရွတ်အသစ်ကျံရန်

လိုအပ်ပါက ဆောင်ရွက်နိုင်ရန် (၁:၃) ဘိလပ်မြေ

သရွတ်ဖြင့် ပြုပြင် ဖာထေးခြင်းလုပ်ငန်း

လုပ်အားခ ပန်းရံ ၆ ဦး

၂၅/-တစ်ဦး

၁၄၄.၀၀

ဘိလပ်မြေ ၁၀ အိတ်

၂၀၀/-တစ်အိတ်

၂၀၀၀.၀၀

သဲ ၁၀၀ က/ပ

၁၅၀/-% က/ပ

၁၅၀.၀၀

(ဃ) ရွှေချခြင်းလုပ်ငန်း-လိုအပ်ပါက သဲသရိုး/ပြာသရိုး တင်ခြင်း၊ ပြာဖုံးရည်၊ အရောင်ရည်၊ ရှေးခဲရည် သုတ်ခြင်းနှင့် ရွှေချခြင်းလုပ်ငန်းအပါအဝင်

	ရွှေဆိုင်	၇၀၅၅ ဆိုင်		
လုပ်အားခ	ရွှေဆိုင်	၇၀၅၅ ဆိုင်	၆/-တစ်ဆိုင်	၄၂၃၃၀.၀၀
ပစ္စည်း	ရွှေဆိုင်	၇၀၅၅ ဆိုင်	၂၄၀/-	၁၆၉၃၂၀၀.၀၀
	သစ်စေးအနက်	၄၇၀ ပိဿာ	၁၀၀/-တစ်ပိဿာ	၄၇၀၀၀.၀၀
	သစ်စေးအညို	၉၄၀ ပိဿာ	၀၅/-	၇၉၉၀၀.၀၀
	ဂျွတ်စ	၁၆ ပိဿာ	၁၀/-	၁၆၀.၀၀
	ဂွမ်းစ	၆၄ ပိဿာ	၆၀/-	၃၈၄၀.၀၀
	ရေနံဆီ	၂၁ ပုလင်း	၅/-	၂၁၀.၀၀
	စားဆီ	၁ ပိဿာ	၄၀/-တစ်ပိဿာ	၄၀.၀၀
	အဝတ် တဘက်	၁၀ ထည်	၁၅/-တစ်ထည်	၁၅၀.၀၀
			ပေါင်း	<u>၁၀၇၁၉၆၉.၀၄</u>
	ကြိုတင်မမျှော်မှန်းနိုင်သော စရိတ်		၂၅%	<u>၄၆၇၉၉.၂၅</u>
			စုစုပေါင်း =	<u><u>၁၅၃၈၉၆.၀၉</u></u>

ဇယား - က (၃)-၅

မျက်ပါး လွှာ ရွှေ ဆိုင်း များ
ကပ်လှူပူဇော်ရန်

(၄) ပစ္စယာများ (ခိုနန်းချိုးနှင့် ဘားများ) ရွှေချခရိယာ ၃၇၉၀၆.၇၀

(က) ငြိမ်းထိုးခြင်း လုပ်ငန်း ရွှေဆိုင် ၁၆၀၄၇

သီးခြားခန့်မှန်းခြေတင်ပြပြီး

(ခ) ရွှေများချွတ်ခြင်း၊ ရွှေသရိုးခွာခြင်း၊ ချွတ်ပြီးရွှေနှင့် ရွှေသရိုးများအား ပစ္စည်း သို့လှောင်ရေးဌာနသို့အပ်ခြင်း အပါအဝင် ၃၇၉၀၆.၇၀ စ/ပ

လုပ်အားခ	၃၇၉၀၆.၇၀ စ/ပ	၁၅/- စ/ပ	၄၅၄၀.၀၁
ပစ္စည်း ကြေးဘရွတ်	၂၆ ခု	၂၅/-တစ်ခု	၆၅၀.၀၀
သွပ်ပုံး	၅၀ ခု	၃၀/-တစ်ခု	၁၅၀၀.၀၀
ဂျွတ်စ	၄၀ ပိဿာ	၁၀/-တစ်ပိဿာ	၄၀၀.၀၀
ရေနံဆီ	၇၂ ပုလင်း	၅/-တစ်ပုလင်း	၇၂၀.၀၀
စားဆီ	၁ ပိဿာ	၅၀/-တစ်ပိဿာ	၅၀.၀၀

ကျပ် သိန်း ၃၂၀ ကျော် ရွှေစင် ရွှေသား ရွှေပြားကပ်လှူရေးဆိုင်ရာ

(ဂ) ပျက်စီးနေသော နေရာများတွင် သရွတ်အသစ်ကျံရန် လိုအပ်ပါက ဆောင်ရွက်ရန် (၁:၃) ဘိလပ်မြေသရွတ်ဖြင့် ပြုပြင်ဖာထေးခြင်းလုပ်ငန်း

လုပ်အားခ ပန်းရံ ၁၀ ဦး	၂၄/-တစ်ဦး	၂၄၀.၀၀
ဘိလပ်မြေ ၂၀ အိတ်	၂၀၈/-တစ်အိတ်	၄၀၀၀.၀၀
သဲ ၂၀၀ က/ပ	၁၅၈/-% က/ပ	၃၀၀.၀၀

(ဃ) ရွှေချခြင်းလုပ်ငန်း လိုအပ်ပါက သဲသရိုး/ပြာသရိုးတင်ခြင်း၊ ပြာဖုံးရည် ရွှေခံရည် အရောင်ရည်သုတ်ခြင်းနှင့် ရွှေချခြင်းလုပ်ငန်း အပါအဝင်

ရွှေဆိုင် ၁၆၈၄၇ ဆိုင်း			
လုပ်အားခ ရွှေဆိုင် ၁၆၈၄၇ ဆိုင်း	၆/-တစ်ဆိုင်း	၁၀၁၀၈၂.၀၀	
ပစ္စည်း ရွှေဆိုင် ၁၆၈၄၇ ဆိုင်း	၂၄၈/-တစ်ဆိုင်း	၄၀၄၃၂၈၀.၀၀	
သစ်စေးအနက် ၁၁၂၄ ပိဿာ	၁၀၈/-တစ်ပိဿာ	၁၁၂၄၀၀.၀၀	
သစ်စေးအညို ၂၂၄၈ ပိဿာ	၈၅/-	၁၉၁၀၈၀.၀၀	
ဂျတ်စ ၃၆ ပိဿာ	၁၈/-	၃၆၀.၀၀	
ဂွမ်းစ ၁၅၂ ပိဿာ	၆၈/-	၉၁၂၀.၀၀	
ရေနံဆီ ၅၀ ပုလင်း	၃/-တစ်ပုလင်း	၅၀.၀၀	
စားဆီ ၁ပိဿာ၂၅ သား	၄၈/-တစ်ပိဿာ	၅၀.၀၀	
အဝတ် တဘက် ၂၅ ထည်	၁၅/-တစ်ထည်	၃၇၅.၀၀	
	ပေါင်း	<u>၄၄၆၉၅၅၇.၀၀</u>	
	ကြိုတင်မမျှော်မှန်းနိုင်သောစရိတ် ၂၅%	<u>၁၁၁၇၃၈.၉၄</u>	
	စုစုပေါင်း =	<u><u>၄၅၈၁၂၉၆.၇၅</u></u>	

ဇယား-က (၃)-၆

“မျက်ပါးလွှာ ရွှေဆိုင်သကုန်း ကပ်လရာ၌ သုံးစွဲမည့်ပစ္စည်းများ လိုအပ်ချက်ဇယား”

စဉ်	အကြောင်းအရာ	ရွှေချ ရေယာ	ရွှေဆိုင် ဆိုင်	သစ်စေး အနက် ပိဿာ	သစ်စေး အညို ပိဿာ	ကြေး သွပ် ပိုး ခါး	သွပ် ပိုး ခါး	ပျက်စ ပိဿာ	ပွမ်းစ ပိဿာ	အဝတ် ကဘက် ခါး	ရေခဲဆီ ပုလင်း	စားဆီ ကျပ်	ဘိလပ် မြေ အိတ်	မြစ်သဲ က/ပ	မှတ်ချက်
၁	ခေါင်းလောင်း	၀၄၁၃.၀၀	၃၃၄၀	၂၅၀	၅၀၀	၆	၁၂	၃၄	၃၄	၆	၅၀	၅၀	၆	၅၀	
၂	ကြေးဝန်း ၅ ခွေ	၂၂၃၄.၅၆	၃၂၁၅	၂၁၄	၄၂၀	၅	၁၀	၂၆	၂၆	၅	၅၀	၅၀	၅	၅၀	
၃	ရွှေမြှောင် (ခွန်ချိုး+ဘား)	၁၅၀၂၃.၆၀	၃၆၀၂	၁၂၄	၆၄၀	၁၀	၂၁	၆၄	၆၄	၁၀	၅၀	၂၀၀	၁၀	၁၀၀	
၄	အောက်ပစ္စည်း (ခွန်ချိုး+ဘား)	၃၃၆၀၆.၇၀	၁၆၀၄၃	၁၁၂၄	၂၂၄၀	၂၆	၅၀	၁၅၂	၁၅၂	၂၅	၁၂၂	၂၅၀	၂၀	၂၀၀	
	စုစုပေါင်း =	၆၆၄၂၀.၆၀	၃၀၀၅၃	၂၀၅၀	၅၁၀၆	၅၃	၆၃	၂၃၆	၂၃၆	၄၆	၂၂၃	၅၅၀	၅၃	၅၀၀	

ရွှေတိဂုံစေတီတော် ဂေါပကအဖွဲ့၏ အစီရင်ခံစာ

ဇယား-က (၄)

ရွှေတိဂုံစေတီတော်ကြီး၏ သပိတ်မှောက်အထက်ပိုင်းရှိ အရစ် ၂ ရစ်ပွဲစ၍ သပိတ်မှောက်ရှိ ပန်းဆွဲများ၊ သပိတ်မှောက် ခေါင်းလောင်းအထက် ရင်စည်း ၃ ရစ် အပါအဝင် ရွှေစင် ရွှေသား ရွှေပြားသင်္ကန်း၊ သို့မဟုတ် မျက်ပါးလွှာ ရွှေဆိုင်းပျား ကပ်လှူ နိုင် ရန် အတွက် ကြေးဘောင်နှင့် ကြေးပြားများ ကပ်လှူပူဇော်ရန်။

ကြေးဘောင် ကြေးပြားကပ်ရန် နေရာများနှင့် ဧရိယာ အကျယ်အဝန်းများ

၁။ သပိတ်မှောက်အထက် အရစ် ၂ ရစ်	၆၂၅.၀၀	စ/ပ
၂။ သပိတ်မှောက်ရှိ ပန်းဆွဲ ၁၆ ခု	၉၆၀.၀၀	။
၃။ သပိတ်မှောက်	၃၃၆၀.၀၀	။
၄။ ရင်စည်း ၃ ရစ်	၁၆၆၆.၀၉	။
	<u>၆၆၁၁.၀၉</u>	<u>စ/ပ</u>

စုစုပေါင်း =

ကြေးဘောင် ကြေးပြားများကပ်ရာ၌ ကုန်ကျမည့်စရိတ်

ဉ်	ကြေးဘောင် ကြေးပြားကပ်မည့်နေရာ	ကုန်ကျမည့်စရိတ်
၁	သပိတ်မှောက်အထက်ရှိ အရစ် ၂ ရစ်	၆၀၆၉၂.၇၀
၂	သပိတ်မှောက်ရှိ ပန်းဆွဲ ၁၆ ခု	၉၉၁၀၉.၇၆
၃	သပိတ်မှောက်	၃၂၆၄၂၅.၂၅
၄	ရင်စည်း ၃ ရစ်	၁၆၂၀၅၆.၄၄
	စုစုပေါင်း =	<u>၆၄၀၃၆၄.၂၃</u>

ဇယား-က(၅)

ရွှေတိဂုံစေတီတော်ပြတ်ကြီး၏ သပိတ်မှောက်တော်ခံရ ပန်းဆွဲ (၁၆) ခု၊
 သပိတ်မှောက်တော်အား ကပ်လှူပြီးသော ကြေးဘောင် ကြေးပြားများပေါ်၌
 မျက်ပါးလွှာ ရွှေဆိုင်းသင်္ကန်း ကပ်လှူပူဇော်ခြင်း

ရွှေသင်္ကန်း ကပ်လှူမည့်နေရာ	ရွှေဆိုင်း	သစ် စေး	ဂွမ်းစ	လုပ်အားခ	ကျန်ကျစရိတ်
သပိတ်မှောက်ခံရ ပန်းဆွဲ (၁၆) ခု	၄၈၀	၄၀	၆	၁၉၂၀	၁၂၄၅၁၇.၀၀
သပိတ်မှောက်တော်	၁၅၀၀	၁၂၀	၁၈	၆၀၀၀	၃၈၈၅၅၇.၀၀
စုစုပေါင်း	၁၉၈၀	၁၆၀	၂၄	၇၉၂၀	၅၁၃၀၇၄.၀၀

၅၈

ကျပ် သိန်း ၃၂၀ ကျော် ရှေ့စင် ရှေ့သား ရှေ့ပြားကပ်လှူရေးဆိုင်ရာ

ဇယား-က (၅)-၁

ရွှေတိဂုံစေတီတော်ကြီး၏ သပိတ်မှောက်တော်ရှိ ပန်းဆွဲ (၁၆) ခု၊
 သပိတ်မှောက်တော်အား ကပ်ပြီးသော ကြေးဘောင် ကြေးပြားများပေါ်၌
 မျက်ပါးလွှာရွှေဆိုင်းသင်္ကန်း ကပ်လှူပူဇော်ခြင်း

၁။	သပိတ်မှောက်တော်ရှိ ပန်းဆွဲ ၁၆ ခု	ရွှေချရေရိယာ	၉၆၀	စ/ပ	
		ရွှေဆိုင်းလိုအပ်ချက်	၄၈၀	ဆိုင်း	
လုပ်အားခ	ရွှေဆိုင်း ၄၈၀ ဆိုင်း	၄/-တစ်ဆိုင်း			၁၉၂၀.၀၀
ပစ္စည်း	ရွှေဆိုင်း ၄၈၀ ဆိုင်း	၂၄၀/- ။			၁၁၅၂၀၀.၀၀
	သစ်စေးအနက် ၄၀ ပိဿာ	၁၀၀/-တစ်ပိဿာ			၄၀၀၀.၀၀
	ဂွမ်းစ ၆ ပိဿာ	၆၀/- ။			၃၆၀.၀၀
					<hr/>
			ပေါင်း =		၁၂၁၄၈၀.၀၀
			မမျှော်မှန်းနိုင်သောစရိတ် ၂၅%		၃၀၃၇၀.၀၀
					<hr/>
			စုစုပေါင်း =		<u>၁၅၁၈၅၀.၀၀</u>

၂။	သပိတ်မှောက်တော် (ပန်းဆွဲများမပါ)	ရွှေချရေရိယာ	၃၃၆၀	စ/ပ	
		ရွှေဆိုင်းလိုအပ်ချက်	၁၅၀၀	ဆိုင်း	
လုပ်အားခ	ရွှေဆိုင်း ၁၅၀၀ ဆိုင်း	၄/-တစ်ဆိုင်း			၆၀၀၀.၀၀
ပစ္စည်း	ရွှေဆိုင်း ၁၅၀၀ ဆိုင်း	၂၄၀/- ။			၃၆၀၀၀၀.၀၀
	သစ်စေးအနက် ၅၂၀ ပိဿာ	၁၀၀/-တစ်ပိဿာ			၅၂၀၀၀.၀၀
	ဂွမ်းစ ၁၈ ပိဿာ	၆၀/- ။			၁၀၈၀.၀၀
					<hr/>
			ပေါင်း =		၃၇၉၀၈၀.၀၀
			မမျှော်မှန်းနိုင်သောစရိတ် ၂၅%		၉၄၇၇၀.၀၀
					<hr/>
			စုစုပေါင်း =		<u>၄၇၃၈၅၀.၀၀</u>

ဇယားက (၆)၊ က-(၇)

စေတီတော်ကြီး၏ သပိတ်မှောက်တော်အထက်အရစ် ၂ရစ်နှင့် ရင်စည်းတော် ၃ ရစ်အား ကြေးဘောင် ကြေးပြားများ ကပ်လှူပြီးသည့် အပေါ်၌ ရွှေစင် ရွှေသား ရွှေပြားသင်္ကန်းတော် ကပ်လှူပူဇော်ခြင်း

၁။ သပိတ်မှောက်တော် အထက်ရှိ အရစ် ၂ ရစ်	၆၂၅.၀၀ စ/ပ
၂။ ရင်စည်းတော် ၃ ရစ်	၁၆၆၆.၀၉ စ/ပ
	ပေါင်း = ၂၂၉၁.၀၉ စ/ပ

ရွှေပူဇော်ရိယာ = ၂၂၉၁.၀၉ စ/ပ
 ရွှေပြားအလေးချိန် လိုအပ်ချက် = ၂၂၉၁.၀၉ x ၂.၅ = ၅၇၂၉.၇၃ ကျပ်သား
 ကုန်ကျသည့်စရိတ်

လုပ်အားခ ၂၂၉၁.၀၉ စ/ပ ၅/- တစ် စ/ပ	၁၁၄၅၉.၄၅
ပစ္စည်း ရွှေပြား ၅၇၂၉.၇၃ ကျပ်သား ၃၆၀၀/-တစ်ကျပ်သား	၂၀၆၂၇၀၂၀.၀၀
	ပေါင်း = ၂၀၆၃၈၄၈၇.၄၅
မမျှော်မှန်းနိုင်သော စရိတ် ၂၅%	၅၁၅၉၆၂.၁၇
	စုစုပေါင်း = ၂၀၁၅၂၄၄၅၉.၆၂

စေတီတော်ကြီးတွင် ယခင်ကပ်လှူပြီးသည့် ရွှေစင် ရွှေသား ရွှေပြား သင်္ကန်းတော်များအနက် ပျက်စီးသည်များကို ပြုပြင်ရန်နှင့် အစားထိုးတပ်ဆင်ရန်

ရွှေပြား ၁၅၀ အလေးချိန် ၃၇၅ ကျပ်သား	
ကုန်ကျမည့်စရိတ်	
လုပ်အားခ ၁၅၀ပြား ၅/-တစ် စ/ပ	၇၅၀.၀၀
ပစ္စည်း ရွှေပြား ၃၇၅ ကျပ်သား ၃၆၀၀/-တစ်ကျပ်သား	၁၃၅၀၀၀၀.၀၀
	ပေါင်း = ၁၃၅၀၇၅၀.၀၀
မမျှော်မှန်းနိုင်သော စရိတ် ၂၅%	၃၃၇၆၈၇.၅၀
	စုစုပေါင်း = ၁၆၈၈၄၃၇.၅၀

ရွှေတိဂုံစေတီတော်မြတ်ကြီးအား ၁၉၈၅ ခုနှစ်အတွင်း ရွှေစင်ရွှေသား ရွှေပြားသင်္ကန်းနှင့် မျက်ပါးလွှာ ရွှေဆိုင်သင်္ကန်းများကပ်လှူပူဇော်ရာ၌ လိုအပ်သည့် ပစ္စည်းစာရင်းပေါင်းချုပ်

စဉ်	ပစ္စည်း	အောက် ပစ္စယာများမှ ခေါင်းလောင်းရင်စည်းအထိ	ကြေးဘောင် ကြေးပြား များ ကပ်ပြီး ရွှေဆိုင်သင်္ကန်း ကပ်မည့် နေရာများ	ပြင်ဆင်ရန်	စုစုပေါင်း
၁	ရွှေဆိုင်	၃၀၈၅၇	၁၉၈၀		၃၂၇၃၇ ဆိုင်
၂	သစ်စေးအနက်	၂၀၅၈	၁၆၀		၂၂၁၈ ပိဿာ
၃	သစ်စေးအညို	၄၁၁၆	-		၄၁၁၆ ပိဿာ
၄	ကြေးဘရွတ်	၄၇			၄၇ ခု
၅	သွပ်ပိုး	၉၃			၉၃ ခု
၆	ဂျွတ်စ	၁၄၂			၁၄၂ ပိဿာ
၇	ဂွမ်းစ	၂၇၉	၃၆		၃၁၅ ပိဿာ
၈	အဝတ်တဘက်	၄၆			၄၆ ခု
၉	ရေနံဆီ	၂၂၃			၂၂၃ ပုလင်း
၁၀	စားဆီ	၅၅၀			၅၅၀ ကျပ်သား
၁၁	ဘိလပ်မြေ	၄၁	၁၅၀		၁၉၁ အိတ်
၁၂	မြစ်သဲ	၄၀၀	၅၀၀		၉၀၀ က/ပ
၁၃	Machine 5/32" screw		၈၇၄.၆၇		၈၇၄.၆၇ ကတုတ်
၁၄	Washers		၈၇၄.၆၇		၈၇၄.၆၇ ကတုတ်
၁၅	Rivets 5/32"		၄၃၇.၃၃		၄၃၇.၃၃ ကတုတ်
၁၆	Copper flats		၃၁၄၈.၈၀		၃၁၄၈.၈၀ ပိဿာ
၁၇	Copper sheets		၁၅၇၄.၄၀		၁၅၇၄.၄၀ ပိဿာ
၁၈	ဝါးဗား			၂၂၇၂၇	၂၂၇၂၇ လုံး
၁၉	၆'x၄' ကျူဗျာ			၄၅၂၇	၄၅၂၇ ချပ်
၂၀	အုန်းဆီကြိုး			၆၇၉.၂၅	၆၇၉.၂၅ ပိဿာ
၂၁	နွီး			၄၅၂.၅	၄၅၂.၅ ပိဿာ
၂၂	အိမ်ရိုက်သံ			၁၁၀	၁၁၀.၀၀ ပေါင်
၂၃	ရွှေပြားသင်္ကန်း				၆၁၀၄.၇၃ ကျပ်သား

ရွှေတိဂုံစေတီတော် ငြမ်းဆင်ခြင်းပြပုံ

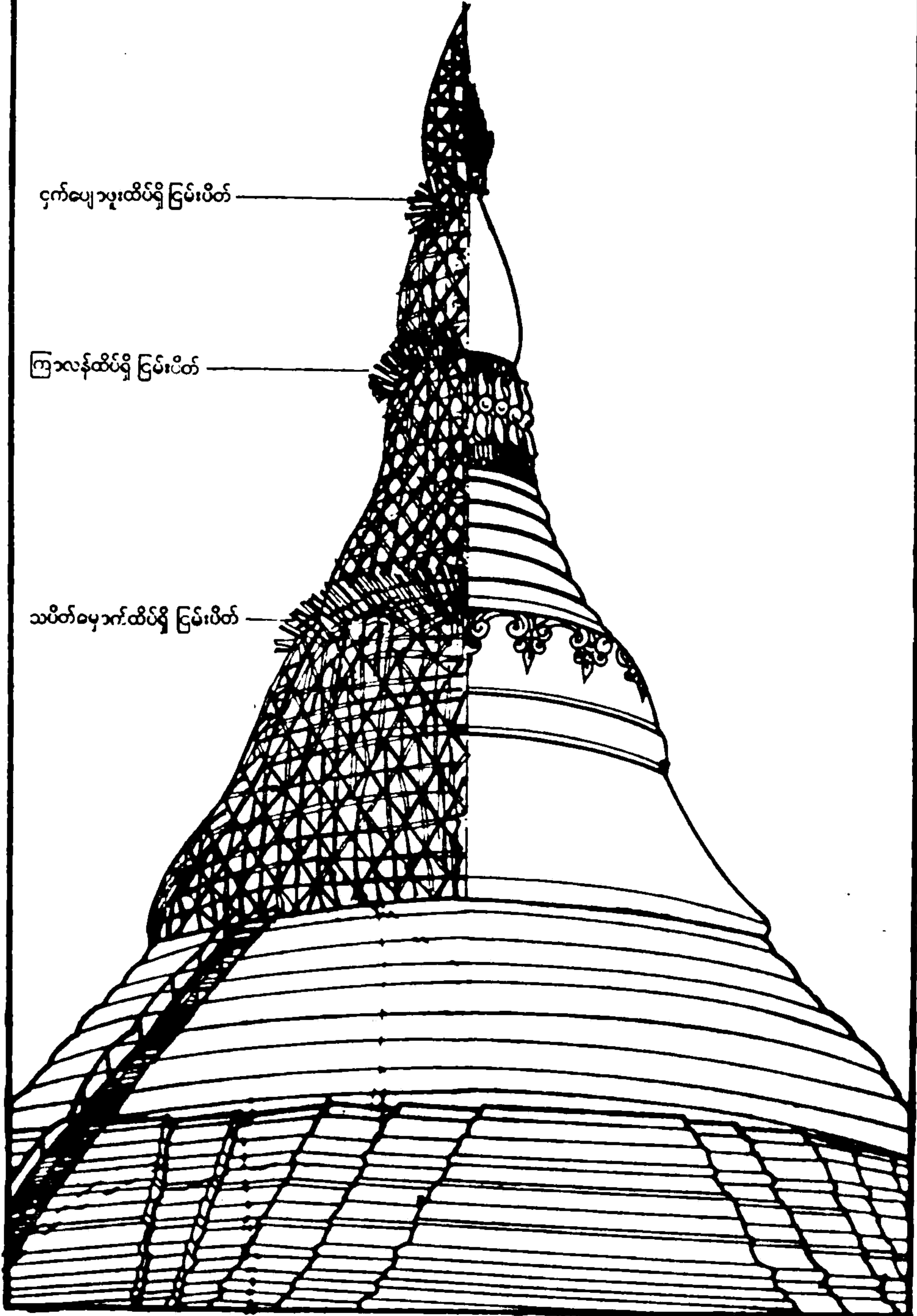





ငှက်ပျော့အပူထိပ်ရှိ ငြမ်းပိတ်

ကြာလန်ထိပ်ရှိ ငြမ်းပိတ်

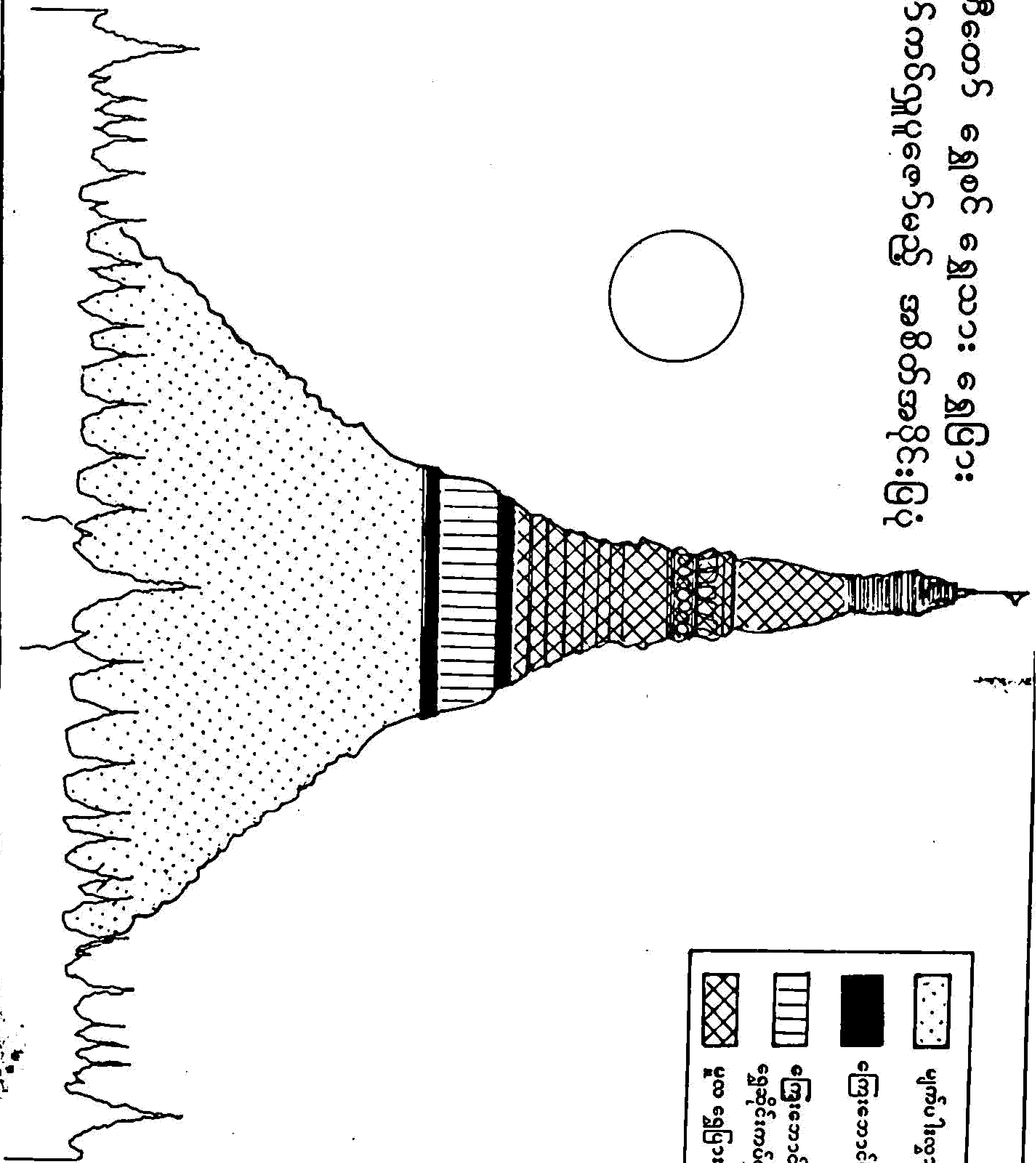
သပိတ်ဓမ္မာင်္ဂထိပ်ရှိ ငြမ်းပိတ်

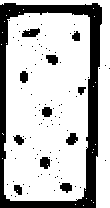
ရွှေထိပ်စေတီတော် ရွှေစင် ရွှေသား ရွှေပြား
သတ်နုးတော်ကပ်လှူပူဇော်မည့် အစိတ်အပိုင်းပြပုံ



	ပျက်ပါးလွှာ ရွှေဆိုင်ကပ်လှူမည့်အပိုင်း
	ကြေးဘောင်များတွင် ရွှေပြားကပ်လှူမည့်အပိုင်း
	ကြေးဘောင်များတွင် ပျက်ပါးလွှာ ရွှေဆိုင်ကပ်လှူမည့်အပိုင်း
	မူထ ရွှေပြားသင်္ကန်း ကပ်လှူပြီးနေရာ

အနောက်

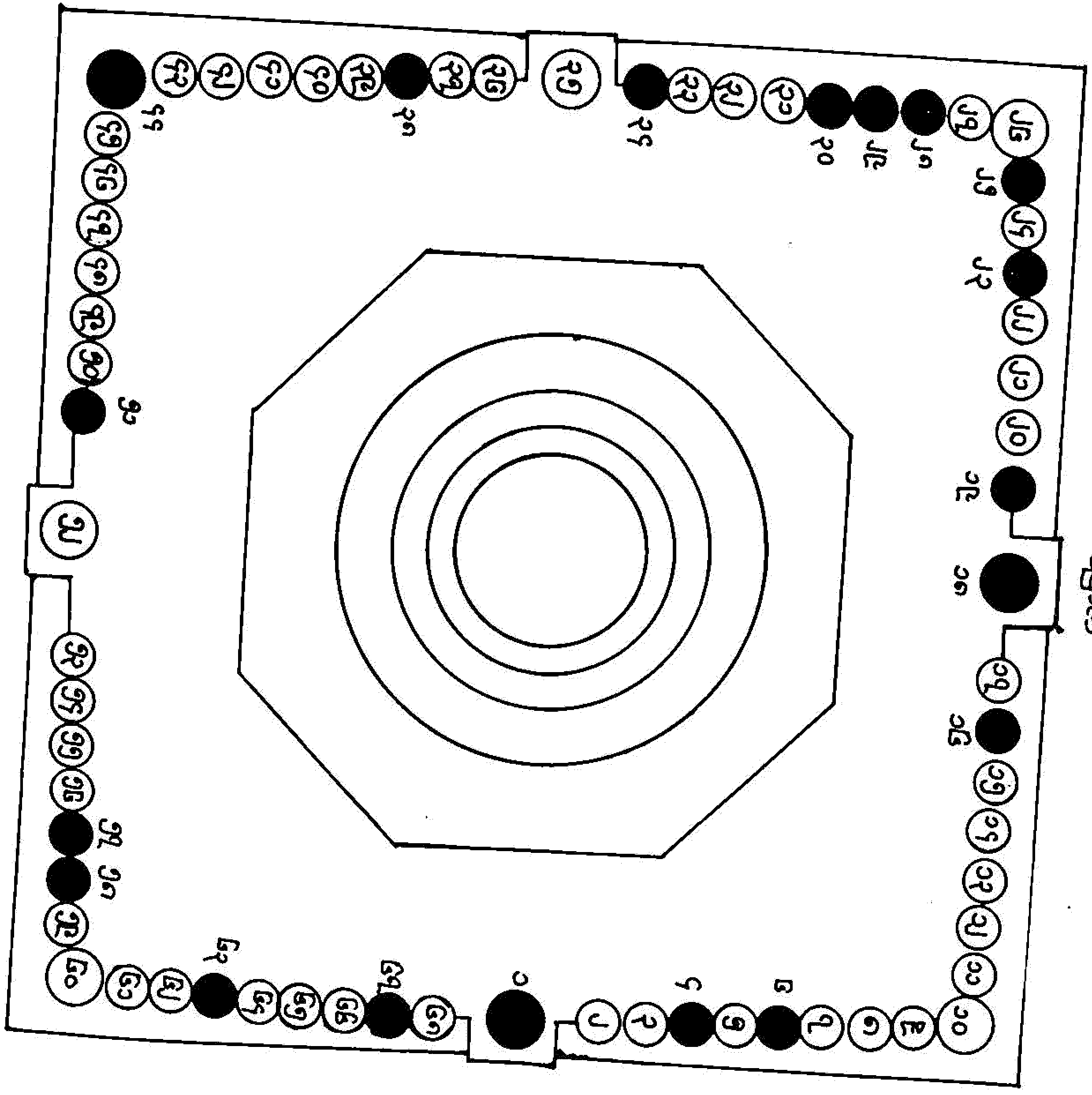

တောင်

အရှေ့

မြို့တံခွန်အထိတော် အထက်ပစ္စည်း
 မြို့အနက်နက်ကင်းပျံ့အောင်
 စေတနာရှင်များအဖြစ်

“ ၁၉၈၅-၈၆ ခုနှစ်၊ ရွှေတိဂုံစေတီတော်ကြီးအား သိန်း ၃၂၀ ကျော် ရွှေစင် ရွှေသား ရွှေပြားသင်္ကန်းတော် ကပ်လှူခြင်းလုပ်ငန်း အခြေပြုငွေယာ

၁၉၈၅

ဣန္ဒြေ ဩဂုတ် စက်တင်ဘာ ၁၉၈၅ ခုနှစ်

(၁) မျက်ပါးလွှာရွှေဆိုင်ကပ်လှူရန် လိုအပ်သောပစ္စည်း စုဆောင်းခြင်း၊ ကြေးဘောင်နှင့် ကြေးပြားကပ်လှူရန် ပစ္စည်းများ စုဆောင်းခြင်း	
(၂) ပတမငြိမ်းထိုးခြင်း (ခေါင်းလောင်းအနားမှ သပိတ်မှောက်အထိ)	
(၃) ဒုတိယငြိမ်းထိုးခြင်း (သပိတ်မှောက်ထိပ်မှ ထီးတော်အထိ)	
(၄) အောက်ခြေငြိမ်းထိုးခြင်း (ဖိနပ်တော်မှ ခေါင်းလောင်းအနားအထိ)	
(၅) သဗ္ဗိဒ္ဓါခြင်းလုပ်ငန်း (ရင်စည်း-သပိတ်မှောက်)	
(၆) ရွှေချက်ခြင်းလုပ်ငန်း	
(၇) ပန်းဆွဲ (၁၆)ခု ပုံစံကူးခြင်းနှင့် ခေါင်းလောင်း ရင်စည်းအထက် ကြေးဘောင်ကပ်ရန် ထွင်းခြင်း၊ ပွိုခြင်းနှင့် ကြေးပြားဘောင်ကပ်ခြင်းလုပ်ငန်း	
(၈) ကျူဖျာကပ်ခြင်းလုပ်ငန်း	
(၉) သစ်စေးသွတ်ခြင်း၊ ကျောက်တိုက်ခြင်း၊ မျက်ပါးလွှာ ရွှေဆိုင်ကပ်လှူခြင်း	
(၁၀) ရွှေပြားစာရင်း ကောက်ယူခြင်း၊ ဆေးသုတ်မှတ်ခြင်း၊ အစားထိုးလဲလှယ်ခြင်း၊ ရွှေပြားအသစ် ကပ်လှူခြင်း၊ ဆောင်တော်ဖွင့်ခြင်း၊ ရွှေပြားစာရင်း ပြန်လည်ကောက်ယူခြင်း	
(၁၁) ထီးတော်၊ စိန်ဖူးတော် စစ်ဆေးခြင်း၊ ကြံ့ခိုင်ရေးလုပ်ငန်းများ ဆောင်ရွက်ခြင်း	
(၁၂) ထီးတော်ငြိမ်းဖျက်ခြင်း	
(၁၃) ငှက်ပျောဖူးငြိမ်းဖျက်ခြင်း	
(၁၄) ကျန်ငြိမ်းပျောဖျက်ခြင်း	



ထီးတော် အထွေထွေ ကြံ့ခိုင်ရေးလုပ်ငန်းအဖွဲ့ ဥက္ကဋ္ဌ ဦးဝမ်းတင်

အခန်း ၃

ထီးတော်အထွေထွေ ကြံ့ခိုင်ရေး လုပ်ငန်းများ

ရွှေတိဂုံ စေတီတော် မြတ်ကြီး
ကျပ်သိန်း (၃၂၀) ကျော် ရွှေစင် ရွှေသား ရွှေပြားသင်္ကန်းတော်
ကပ်လှူ ပူဇော်ရေးလုပ်ငန်း

ထီးတော်အထွေထွေ ကြံ့ခိုင်ရေးအဖွဲ့
လုပ်ငန်းဆောင်ရွက်ပြီးစီးမှု

အစီရင်ခံစာ

နိဒါန်း

၁။ ဘုန်းတော်အနန္တ ကံတော်အနန္တ ဉာဏ်တော်အနန္တတို့နှင့် ပြည့်စုံတော်မူသော လေးဆူ သောဘုရားရှင်တို့၏ ပရိဘောဂတော် ဆံတော်များ ကိန်းဝပ်စံပယ်ရာဖြစ်တော်မူသော မြန်မာ့ ကျက်သရေဆောင် ကမ္ဘာကျော် ရွှေတိဂုံစေတီတော်မြတ်ကြီးအား ကျပ်သိန်း (၃၂၀) ကျော် အကုန်အကျခံ၍ ရွှေစင် ရွှေသား ရွှေပြားသင်္ကန်းတော်များ ကပ်လှူပူဇော်နိုင်ရေးအတွက် ရွှေတိဂုံ စေတီတော်ဂေါပကအဖွဲ့သည် စီမံချက်ရေးဆွဲ၍ သြဝါဒါစရိယ ဆရာတော်ကြီးများထံ တင်ပြ လျှောက်ထား သြဝါဒခံယူခဲ့ပြီး နာယကအဖွဲ့နှင့် ဂေါပကအဖွဲ့တို့၏ သဘောတူ ဆုံးဖြတ်ချက်များ ရယူ၍ စီမံချက်နှင့်အညီ ရွှေစင် ရွှေသား ရွှေပြားသင်္ကန်းတော် ကပ်လှူပူဇော်ရေး ဗဟိုကော်မတီ၊ အလုပ်အမှုဆောင်ကော်မတီနှင့် လုပ်ငန်းအဖွဲ့ (၇) ဖွဲ့ကို ဖွဲ့စည်းခဲ့ပါသည်။ ယင်းလုပ်ငန်းအဖွဲ့ (၇)ရပ် အနက် ထီးတော်အထွေထွေ ကြံ့ခိုင်ရေးအဖွဲ့ကို စေတီတော်ကြီး၏ ထီးတော်နှင့်တကွ စာပေအဖွဲ့၊ ဇွန်းဘုံ (၄) ဆင့်၊ ငှက်မြတ်နားတော်၊ စိန်ပူးတော်နှင့် ပိန္နဲတိုင်စသည်များကို လိုအပ်

၆၂ ကုပ် သိန်း ၃၂၀ ကျော် ရွှေစင် ရွှေသား ရွှေပြားကပ်လှူရေးဆိုင်ရာ

သော ပြုပြင်မွမ်းမံ ကြံ့ခိုင်မှုများပြုလုပ်ရန်နှင့် စေတီတော်မြတ်ကြီးတွင် တပ်ဆင်ထားသော မိုးကြိုးလွှဲအား စစ်ဆေးပြုပြင်ရေးလုပ်ငန်းများ ဆောင်ရွက်ရန်အတွက် ဖွဲ့စည်းခဲ့ပါသည်။ ထီးတော်အထွေထွေကြံ့ခိုင်ရေးအဖွဲ့သည် မိမိအား အပ်နှင်းထားသော လုပ်ငန်းတာဝန်များကို အောင်မြင်ချောမွေ့စွာ ဆောင်ရွက်နိုင်ရန်အတွက် ညှိနှိုင်းအစည်းအဝေးများ ပြုလုပ်ခြင်း၊ အထောက်အကူပြုလုပ်ငန်းအဖွဲ့များ ဖွဲ့စည်းခြင်း၊ လုပ်ငန်းစီမံချက်များ ရေးဆွဲချမှတ်ခြင်းများကို လုပ်ဆောင်ခဲ့ပါသည်။

ထီးတော် သမိုင်း

- ၂။ သုံးလူ့ထွတ်ထား ဗုဒ္ဓမြတ်စွာဘုရား လေးဆူတို့၏ ဓာတ်တော်မေတ္တော်များ ကိန်းဝပ်ရာ လေးဆူဓာတ်ပုံ ရွှေတိဂုံစေတီတော်မြတ်ကြီးအား ဥက္ကလာပမင်းကြီး အမှူးပြုပြီး လုပ်သားပြည်သူတို့က တည်ထားကိုးကွယ်ခဲ့သည်မှာ နှစ်ပေါင်း (၂၅၇၄) နှစ် ပြည့်မြောက်ခဲ့ပြီးဖြစ်ပါသည်။
- ၃။ စေတီတော်မြတ်ကြီးသည် ပြုပြင်မွမ်းမံဖွယ်အခြေအနေသို့ ရောက်ရှိခဲ့သဖြင့် ခရစ်သက္ကရာဇ် (၁၃၇၂) ခုနှစ်တွင် ဟံသာဝတီဘုရင် ဗညားဦး ပြင်ဆင်ခဲ့ရာ ပြုပြင်ပြီးသောအခါ ဉာဏ်တော်အတောင် (၄၀) (ပေ ၆၈) ဖြစ်ပါသည်။ (၁၄၃၆) ခုနှစ်တွင် မြေငလျင်လှုပ်၍ စေတီတော်ခေါင်းလောင်းအထိ ပြိုပျက်ရာ ဗညားရန်၊ ဗညားဗရူး၊ ဗညားကင်းဒေါ၊ ရှင်စောပုတို့ ပါဝင်၍ အဆက်ဆက် ပြုပြင်ခဲ့ရာ ဉာဏ်တော် (၃၀၂ ပေ) ဖြစ်လာပြီး စေတီတော်မြတ်ကြီး စိန်ဖူးတော်အထိ ဉာဏ်တော်မှာ (၃၂၆ ပေ) ဖြစ်ပါသည်။ ထီးတော် (စိန်ဖူးတော်အထိ) အမြင့်မှာ (၄၃) ခေနှင့် (၈) လက်မ ဖြစ်ပါသည်။
- ၄။ ရွှေစင် ရွှေသား ရွှေပြားသက်န်းတော် ကပ်လှူပူဇော်ရေး စီမံချက်နှင့်အညီ စေတီတော်မြတ်ကြီး၏ ထီးတော်အား အထွေထွေကြံ့ခိုင်ရေးလုပ်ငန်းတစ်ရပ်အနေဖြင့် ဆောင်ရွက်ရန် ထီးတော်အထွေထွေ ကြံ့ခိုင်ရေးအဖွဲ့ကို ဖွဲ့စည်းခဲ့ရာ ယင်းအဖွဲ့၏ အစီရင်ခံစာအလို့ငှာ စေတီတော်မြတ်ကြီး၏ ထီးတော်နှင့် သက်ဆိုင်သမျှသာ မြတ်ဘုရားရွှေတိဂုံသမိုင်းစာအုပ်မှ ကောက်နုတ် ဖော်ပြသွားမည် ဖြစ်ပါသည်။

ခေတ်အဆက်ဆက် ထီးတော် တင်လှူခြင်းနှင့် ပြုပြင်မွမ်းမံခြင်းများ

- ၅။ စေတီတော်၏သမိုင်းအရ ခရစ်သက္ကရာဇ် ၁၃၇၂ ခုနှစ်တွင် ရွှေတိဂုံစေတီတော်မြတ်ကြီးအား ဟံသာဝတီဘုရင် ဗညားဦးပြင်ဆင်ခဲ့သဖြင့် ထီးတော်နှင့် စိန်ဖူးတော်ကိုလည်း တင်လှူခဲ့မည် ဖြစ်ပါသည်။
- ၆။ ခရစ်သက္ကရာဇ် ၁၄၃၆ ခုနှစ်တွင် မြေငလျင်ဘေးဒုက္ခကြောင့် ခေါင်းလောင်းအထိ ပြိုကျပျက်စီးသွားသည့် စေတီတော်ကို ဗညားရန်၊ ဗညားဗရူး၊ ဗညားကင်းဒေါ၊ ရှင်စောပုတို့

ဦးဆောင်၍ လုပ်သားပြည်သူတို့က အဆက်ဆက် ပြုပြင်ခဲ့ပြန်သဖြင့် ထီးတော်နှင့် စိန်ဖူးတော်ကို တင်လှူခဲ့ပါသည်။

ခရစ် သက္ကရာဇ် ၁၄၉၄ ခုနှစ်တွင် လေပြင်းမိုးပြင်းကျသဖြင့် ထီးတော် အနောက် မြောက်ဘက် တစ်တိုင်ခန့်အကွာသို့ ပြိုကျ မြေခဲခဲ့ရာ ဗညားရန်စည်မင်းက ထီးတော်ကို ကောက်ယူပြီး ထီးတော်သစ် ပြင်ဆင်ပြီး ပွဲသမ်းသဘင်ပြုသည်။

သက္ကရာဇ် ၁၅၄၂ ခုနှစ်တွင် မင်းတရားရွှေထီးသည် ဒဂုံသို့ကြွရောက်၍ ဆံတော်ရှင် စေတီမြတ်အား မကိုင်တင်လှူသည်။

- ၇။ သက္ကရာဇ် ၁၅၆၄ ခုနှစ်တွင် မြေငလျင်ဒဏ်ကြောင့် စေတီတော်မြတ်ကြီး ပြိုကွဲ ပျက်စီး ပြန်သဖြင့် ၁၅၇၂ ခုနှစ်တွင် ဘုရင့်နောင်က အပျက်အစီးများကို ပြင်ဆင်ပြီး ထီးတော်နှင့် မကိုင်တင်လှူသည့် သဘင်ပွဲ ခံခဲ့ပါသည်။
- ၈။ ၁၆၀၈ ခုနှစ်တွင် မြေငလျင်ဒဏ်ကြောင့် စေတီတော်ပျက်စီးပြန်ရာ အပျက်အစီး များကို ပြုပြင်မွမ်းမံရန် ၁၆၁၀ ခုနှစ်၊ ဇူလိုင်လတွင် အင်္ဂုတ်ဆရာတော်နှင့် လစေး ဆရာတော်တို့ကြီးမှူး၍ ပထမဆုံး ပြည်သူများ စုပေါင်း၍ ထီးတော်တင်လှူခဲ့ပါသည်။
- ၉။ ၁၆၁၉ ခုနှစ်၊ ဖေဖော်ဝါရီလ (၁၉) ရက်နေ့တွင် အနောက်ဖက်လွန် မင်းတရားကြီး လက်ထက် ထီးတော်သစ်တင်ပြန်သည်။
- ၁၀။ ထိုမင်းလက်ထက် ၁၆၂၀ ခုနှစ်၊ နိုဝင်ဘာလတွင် မြေငလျင်လှုပ်၍ စေတီတော် အထက်ပိုင်း ပြိုကျပျက်စီးသည်သာမက မဟာရံတံတိုင်းများလည်း ပြိုကျသဖြင့် ပြိုကျပျက်စီးသည် များကို ပြုပြင်ပြီးနောက် ၁၆၂၂ ခုနှစ်၊ မတ်လတွင် ထီးတော်သစ်တင်ပြန်သည်။
- ၁၁။ ၁၆၄၄ ခုနှစ်၊ ဒီဇင်ဘာလ (၂၆) ရက်နေ့တွင် မြေငလျင်လှုပ်၍ ပြိုပျက်ရာ သာလွန် မင်းတရားကြီးက ထီးတော်ဟောင်းကို ပြုပြင်ပြီး ပြန်တင်သည်။
- ၁၂။ ၁၆၅၂ ခုနှစ်၊ ဧပြီလ (၆) ရက်နေ့တွင် ငလျင်ဒဏ်ကြောင့် ပြိုသည်ကို ပင်းတလဲမင်း ထီးတော်ပြန်တင်သည်။
- ၁၃။ ၁၆၆၂ ခုနှစ်၊ ဖေဖော်ဝါရီလ ပြည်မင်းလက်ထက် ငလျင်လှုပ်၍ ထီးတော်ဘုံသုံးဆင့် လွင့်စဉ်မြေခဲခဲ့သဖြင့် ထီးတော်ဟောင်းကို အင်းဝသို့ပင့်ဆောင် ပြုပြင်ပြီးနောက် ၁၆၆၃ ခုနှစ်၊ စက်တင်ဘာလတွင် ထီးတော်ပြန်တင်သည်။
- ၁၄။ ၁၆၆၄ ခုနှစ်၊ ဒီဇင်ဘာလတွင် မြေငလျင်လှုပ်ပြန်၍ စိန်ဖူးနှင့်တကွ ထီးတော်အနောက် မြောက်ထောင့်သို့ ကျသည်သာမက ငှက်ပျောဖူးနှင့် ခေါင်းလောင်းပုံ ပြိုသည်။ စေတီ တော်ကို ပြုပြင်ပြီး ၁၆၆၇ ခုနှစ်၊ ဖေဖော်ဝါရီလတွင် ထီးတော်သစ်တင်သည်။
- ၁၅။ ၁၆၇၉ ခုနှစ်၊ ဩဂုတ်လ၊ နိုဝင်ဘာလအတွင်း ငလျင်အကြိမ်ကြိမ် လှုပ်သောကြောင့် စေတီတော်ကြီးပြိုကျသည်ကို အများဝိုင်းဝန်းပြုပြင်သည်ဟု မှတ်တမ်းတွင် ဖော်ပြထားပြီး

၆၄ ကျပ် သိန်း ၃၂၀ ကျော် ရွှေစင် ရွှေသား ရွှေပြားကပ်လှူရေးဆိုင်ရာ

ထီးတော်နှင့်ပတ်သက်၍ ဖော်ပြထားခြင်း မတွေ့ရသော်လည်း ထီးတော်ကို တင်လှူကြမည်ဟု ယူဆရမည်ဖြစ်ပါသည်။

၁၆။ ၁၇၆၈ ခု၊ ဇူလိုင်လ (၁၃) ရက်နေ့တွင် မြေလျှင်လှုပ်၍ စေတီတော်သပိတ်မှောက် အထက်ပိုင်း ပျက်ယွင်းသည်။ စေတီပစ္စယာပန်းတင်လည်း ပျက်စီးသဖြင့် ဆင်ဖြူရှင်မင်း တရားက ထီးတော်အသစ်ပြုလုပ်၍ ရွှေကိုယ်လေးချိန် မျက်ပါးခတ်စေသည်။ အပျက်အစီး များပြုပြင်ရာ၌ ခြောက်နှစ်ကျော်မျှ ကြာညောင်းခဲ့ပါသည်။

၁၇။ ၁၇၇၅ ခု၊ မတ်လ (၁၅) ရက်နေ့တွင် အမြင့် ၃၈ ပေ၊ ၆ လက်မရှိသော ဘုံခုန့်ဆင့် ထီးတော်သစ်ကို တပေါင်းလပြည့်နေ့တွင် စေတီတော်မြောက်အရပ်မှ စက်ယန္တရားဖြင့် တင်သည်။

၁၈။ ၁၇၇၅ ခုနှစ်၊ မတ်လ (၁၆) ရက် နောက်ပိုင်းမှစ၍ ထီးတော်နှင့်ပတ်သက်သော အချက် အလက်များ မှတ်သားထားသည်ကို သမိုင်းစာအုပ်တွင်မတွေ့ရသော်လည်း ၁၈၅၅ ခုနှစ်တွင် (၁၈၅၂) ခုနှစ် စစ်ဒဏ်ကြောင့် ပျက်စီးခဲ့ရသော အပျက်အစီးများကို ဦးထော်လေးက အင်္ဂလိပ်အစိုးရ၏ ခွင့်ပြုချက်ဖြင့် ပြုပြင်ခြင်းအကြောင်းများ ဖော်ပြထားပါသည်။

၁၉။ ၁၇၇၅ ခု၊ မတ်လ (၁၅) ရက်နေ့တွင် ဆင်ဖြူရှင်မင်းတရား တင်လှူခဲ့သော ထီးတော်၏ သက်တမ်းမှာ (၉၅) နှစ် ကျော်ပြီဖြစ်ရာ ထီးတော်သစ်တင်ရန် လိုအပ်လာပေသည်။ ထို့ကြောင့် ၁၈၆၉ ခုနှစ်၊ နိုဝင်ဘာလ (၁၁) ရက်နေ့တွင် ဂေါပကအဖွဲ့ အစည်းအဝေး၌ ထီးတော်သစ်တင်ရန် ပြည်သူ့အားများနှင့် မဖြစ်နိုင်၍ မန္တလေးမှ မင်းတုန်းမင်းကို ဆောင် ရွက်ပါရန် လျှောက်ထားရန် ဆုံးဖြတ်ခဲ့ကြပါသည်။ ယင်း ဆုံးဖြတ်ချက်နှင့်အညီ မင်းတုန်း မင်းထံ လျှောက်ထားရာ မင်းတုန်းမင်းတရားကြီးက ထီးတော်သစ် တင်ရန် ထိုနှစ် ဒီဇင်ဘာလ (၂၆) ရက်နေ့တွင် ညီလာခံ၌ အမိန့်ချမှတ်သည်။

၂၀။ ၁၈၇၁ ခုနှစ်၊ ဇန်နဝါရီလ (၁၁) ရက်နေ့တွင် မင်းတုန်းမင်း၏ ထီးတော်တင်ရန်အမိန့်ချမှတ် ခြင်းကို စေတီတော်ရင်ပြင် သာယာဝတီမင်း ခေါင်းလောင်းအနီးမှ မှတ်လွှာဖတ်ပွဲ ပြုလုပ် သည်။

၂၁။ ၁၈၇၁ ခုနှစ်၊ မေလ (၇) ရက်နေ့တွင် ထီးတော် မန္တလေးတွင် ပြုလုပ်ရန်အတွက် အလှူ ပါဝင်ရန် ရန်ကုန်မှ ငွေများ၊ ပစ္စည်းများပို့သည်။

၂၂။ ထီးတော်သစ်ကို ရေနန်းစကြာသင်္ဘောဖြင့် သယ်ဆောင်လာရာ ၁၈၇၁ ခုနှစ် အောက်တိုဘာ လ (၂၂) ရက်နေ့တွင် ရန်ကုန်မြို့သို့ရောက်ရှိပြီး အောက်တိုဘာလ (၂၆) ရက်နေ့တွင် ပုပ္ဖါး ဝန်ထောက် မဟာမင်းကျော်မင်းထင်က အခမ်းအနားဖြင့် အင်္ဂလိပ် မဟာမင်းကြီးကို ထီးတော် ပေးအပ်သည်။

၂၃။ ၁၈၇၁ ခုနှစ်၊ နိုဝင်ဘာလ (၁၄) ရက်နေ့တွင် ထီးတော်ဟောင်းကို တစ်ပိုင်းစီချရာ (၁၈) ရက်နေ့တွင် ပြီးသည်။

- ၂၄။ ၁၈၇၁ ခုနှစ်၊ နိုဝင်ဘာလ (၁၉) ရက်နေ့တွင် ထီးတော်သစ်ကို စတင်သော်လည်း စက်ပျက်သဖြင့် မအောင်ခဲ့ချေ။ နိုဝင်ဘာလ (၂၁) ရက်နေ့တွင် ထီးတော်သစ် ပထမဘုံကို တင်၍ ပြီးသည်။
- ၂၅။ ၁၈၇၁ ခုနှစ်၊ နိုဝင်ဘာလ (၂၆) ရက်နေ့တွင် ထီးတော်သစ်နှင့်တကွ စိန်ဖူး၊ ငှက်မြတ်နား တင်၍ ပြီးမြောက်အောင်မြင်သည်။
- ၂၆။ ၁၈၈၈ ခုနှစ်၊ အောက်တိုဘာလ (၉) ရက်နေ့တွင် မြေလျင်လှုပ်ရာ ငှက်မြတ်နားနှင့် စိန်ဖူးတော် အောက်သို့ကျသည်။
- ၂၇။ ၁၈၈၉ ခုနှစ်၊ မတ်လ (၁၇) ရက်နေ့တွင် ယခင်နှစ်ကပြုတ်ကျသော စိန်ဖူးနှင့် ငှက်မြတ်နားကို ပြင်ဆင်ပြီးနောက် တပေါင်းလ ပွဲတော်တွင် ပြန်၍တင်လှူသည်။
- ၂၈။ ၁၉၁၉ ခုနှစ်၊ သြဂုတ်လ (၁၉) ရက်နေ့တွင် ငလျင်လှုပ်၍ ငှက်မြတ်နားတိုင် ယိုင်သည်။
- ၂၉။ ၁၉၂၁ ခုနှစ်၊ မတ်လ (၁၆) (၂၃) ရက်နေ့တွင် ငလျင်လှုပ်မှုကြောင့် ပျက်စီးသွားသော ငှက်မြတ်နားကို ပြုပြင်ပြီး အသစ်တင်လှူပွဲ ပြုလုပ်သည်။ (ဆရာလင် မော်ကွန်း)
- ၃၀။ ၁၉၃၀ ပြည့်နှစ်၊ မေလ (၅) ရက်နေ့၊ ငလျင်ကြီးလှုပ်၍ ငှက်မြတ်နားတိုင်ကျိုးကျပြီး စိန်ဖူးတော် တွဲလွဲကျသည်။ ၁၉၃၁ ခုနှစ်၊ မတ်လ (၆) ရက်နေ့တွင် မီးအကြီးအကျယ်လောင်၍ အဖိုးတန်လက်ရာများနှင့် တန်ဆောင်း(၂၀)ကျော် မီးလောင်ပျက်စီးပြီး ကျပ် သိန်း(၂၀) ဖိုးခန့် ဆုံးရှုံးခဲ့ပါသည်။
- ၃၁။ ၁၉၃၁ ခုနှစ်၊ ဧပြီလ (၃၀) ရက်နေ့ ငလျင်ကြောင့် ပျက်စီးသွားသော စိန်ဖူးတော်ကို ပြုပြင်ပြီး၍ ပြန်လည်တင်လှူသည်။ (လယ်တီပဏ္ဍိတ ဦးမောင်ကြီး သြဘာရတု)
- ၃၂။ ၁၉၇၀ ပြည့်နှစ်၊ စက်တင်ဘာလ (၅) ရက် (၆) ရက်နေ့များတွင် ငလျင်များလှုပ်သဖြင့် ပိန္နဲတိုင် စောင်း၍ ဆည်းလည်းအချို့ ပြုတ်ကျသည်။
အထက်ပါ အချက်အလက်များသည် မြတ်ဘုရားရွှေတိဂုံစေတီအုပ်ပါ ထီးတော်နှင့်ပတ်သက်သည့် သမိုင်းအကျဉ်းချုပ် ဖြစ်ပါသည်။

စိန်ဖူး၊ ငှက်မြတ်နားနှင့် ထီးတော်အတိုင်းအတာ

၃၃။ ငလျင်ဒဏ်ကြောင့် ပျက်စီးသွားသော ထီးတော်နှင့်တကွ ပိန္နဲတိုင်ကို ၁၉၇၀ ပြည့်နှစ်၊ အောက်တိုဘာလ (၁၁) ရက်နေ့တွင် ထီးတော်၊ ငှက်မြတ်နားတော်နှင့် စိန်ဖူးတော် ပြန်လည် ပြုပြင်ခြင်းအတွက် စေတနာပညာရှင်အဖွဲ့ကို ဖွဲ့စည်းခဲ့ပါသည်။ ၎င်းအဖွဲ့အား ဂေါပကအဖွဲ့ဝင် သီရိပျံချီ ဦးကျော်စိန်က ဥက္ကဋ္ဌအဖြစ် ဆောင်ရွက်၍ အဖွဲ့ဝင်ပေါင်း (၁၄)ဦး ပါဝင်ပါသည်။
ယင်းအဖွဲ့ဝင်များသည် ၁၉၇၀ ပြည့်နှစ်၊ အောက်တိုဘာလ (၃၀) ရက်နေ့မှစတင်၍ ထီးတော်မြတ်၏ အမာခံနှင့် ဗိသုကာအနုပညာ လက်ရာပိုင်းဆိုင်ရာ တိုင်းထွာစစ်ဆေးမှုများ၊

၆၆ ကျပ် သိန်း ၃၂၀ ကျော် ရွှေစင် ရွှေသား ရွှေပြားကပ်လှူရေးဆိုင်ရာ

ပြုပြင်ပြင်ဆင်မှုများ ပြုလုပ်ခဲ့ပါသည်။ ယခင်က တိုင်းတာစစ်ဆေးထားချက်အရ စိန်ဖူးတော် ငှက်မြတ်နားတော်၊ ထီးတော်စသည်တို့၏ ပမာဏမှာ အောက်ပါအတိုင်းဖြစ်ပါသည်။

- (က) စိန်ဖူးတော် အတိုင်းအတာ
 - အမြင့် ၁ပေ ၁၀ လက်မ
 - အချင်း ၁၀ ၁/၂ လက်မ
 - အဝန်း ၃၁ ဒသမ ၄ လက်မ

- (ခ) ငှက်မြတ်နားတော် အတိုင်းအတာ
 - အကျယ်ဆုံးနေရာတွင် အလျား ၄ ပေ၊ ၂ လက်မ
 - အမြင့်ဆုံးနေရာတွင် ၂ ပေ၊ ၅ ၁/၂ လက်မ
 - လေတိုက်ရာဘက်သို့ လည်ပတ်နိုင်ရန် သံမဏိဆုံလည် တပ်ထားပါသည်။
 - ငှက်မြတ်နားနောက်မှ ပြန်ချိန်ထိန်းသီး၊ (သို့မဟုတ်) မဲတင်းအလေးတပ်ထားပါသည်။

- (ဂ) ထီးတော် အတိုင်းအတာ
 - ဘုံ ၇ ဆင့်
 - အောက်ဆုံးဘုံအချင်း ၁၄ ပေ၊ ၁၁ ၁/၂ လက်မ
 - အထက်ဆုံးဘုံအချင်း ၃ ပေ၊ ၆ ၁/၄ လက်မ
 - စုစုပေါင်းအမြင့် ၁၆ ပေ၊ ၄ ၁/၂ လက်မ

- (ဃ) ဆပ်သွားဖူး
 - အမာခံကြေးပြားဖြင့် ပြုလုပ်ထားပြီး ၎င်းအပေါ်မှ ရွှေပြားကပ်အုပ်ကာ ကျောက်မျက်ရတနာများဖြင့် မှမ်းမံစီခြယ်ထားသည်။ ချွတ်ယွင်းချက်မရှိ။ အမာခံအတိုင်း အနေအထား ကောင်းမွန်ပါသည်။
 - အချင်း ၃ ပေ၊ ၃ လက်မ
 - အမြင့် ၈ ပေ၊ ၂ လက်မ

- (င) ဇွန်း
 - ရွှေသားအတိဖြင့်ပြုလုပ်ထားပြီး ဘုံလေးဆင့်ရှိ ဇွန်းတွင် ချွတ်ယွင်းချက်မတွေ့ရှိခဲ့ပါ။

- (စ) ကြေးဆန်ခါ
 - ကြေးဆန်ခါကို ၁၉၆၅ ခုနှစ်က တပ်ထားရာ ရာသီဥတုကြောင့် ပေါက်မြဲနေသည်ကို တွေ့ရှိကြရသည်။

(ဆ) ပိန္နဲတိုင်

ကြေးစလောင်းမှ စိန်ဖူးတော်အောက်ခြေထိ ၃၈ ပေ ၄ နှိ လက်မ အရှည်ရှိသည်။ အောက်ခြေအချင်းသည် ၁၀ ဘွဲ့ လက်မရှိ၍ အပေါ်တွင် ၂ ဘွဲ့ လက်မရှိသည်။ အတွင်း သားကို သံဖြင့်ပြုလုပ်ထားဟန်ရှိ၍ အပြင်ဘက်မှ ဘော်ဖြင့်ထုထားပါသည်။ ပိန္နဲတိုင်ကညွတ်မတ် စေရန် အောက်ခြေတွင် သံမဏိချောင်း (၄) ချောင်းဖြင့် ထောက်ထား၍ အပေါ်ပိုင်းတွင် ကြေးဆိုင်းကြိုးကြီး ၂၀ ဖြင့် ဆိုင်းထားသည်။

လျှင်ဒဏ်ကြောင့် ပိန္နဲတိုင်သည် စိန်ဖူးတော်မှ ၁၁ ပေ ၁ နှိ လက်မ၊ အောက်တွင် ၅ ဒေသ ၂ ဒီဂရီခန့် ရာဟုထောင့်ဘက်သို့ တိမ်းစောင်းသွားပါသည်။ စောင်းသွားသည့် အခြေ၌ ပိန္နဲတိုင်၏ အချင်းသည် ၂ ဘွဲ့ လက်မ ရှိသည်။ ပိန္နဲတိုင်ကို ဆိုင်းသားသည့် ဆိုင်းကြိုး ၂၀ အနက် ၂ ကြိုးပြတ်၍ ၁၅ ကြိုး လျော့နေသည်ကို တွေ့ရှိရပါသည်။ ပိန္နဲတိုင် အချို့ နေရာတွင် အတွင်းသံထည် သံချေးစား၍ ဘော်သား ဖောင်းကြွနေသည်ကို တွေ့ရှိကြ ရသည်။

(ဇ) ဒေါက်တိုင်

၃၄။ ထီးတော်နှင့် ပိန္နဲတိုင် တည်တံ့ခိုင်မြဲမှုအတွက် ဒေါက်တိုင်အချောင်း (၆၀) ရှိ၍ ဒေါက် များ၏ လုံးပတ်များမှာ အချင်း ၅ လက်မမှ ၁၅ လက်မအထိရှိကာ ပုံသဏ္ဍာန် အမျိုးမျိုး ရှိသည့် သံဒေါက်များဖြင့် ထောက်ထားပါသည်။

၁၉၇၁ ခုနှစ်က ပညာရှင်များ တွေ့ရှိခဲ့ကြရသော ချွတ်ယွင်းချက်များကို ထိုနှစ် အောက်တိုဘာလအတွင်း ပြုပြင်မွမ်းမံ ပြီးစီးခဲ့ပါသည်။ ၁၉၇၁ ခုနှစ်၊ မတ်လ (၇) ရက်နေ့တွင် ယမန်နှစ် လျှင်ဒဏ်ကြောင့် တိမ်းစောင်းသွားသော ပိန္နဲတိုင်ကို တည့်မတ် အောင် ပြုပြင်ပြီး ထီးတော်စစ်ဆေးခြင်း၊ ငှက်မြတ်နားပြုပြင်ခြင်း၊ ရွှေပြားနှင့် ရတနာများ၊ ဆည်းလည်းများ လှူခြင်းများ၏ ကုသိုလ်အစုစု ကျပ်သိန်း (၁၀၀) ကျော် ဖိုးကို ရင်ပြင်တော်တွင် ရေစက်ချ လှူဒါန်းခဲ့သည်။ ပြင်ဆင်မွမ်းမံလဲလှယ်ခဲ့သည့် လုပ်ငန်းများနှင့် ပတ်သက်၍ လည်းကောင်း၊ အကြံပြုချက်များကို လည်းကောင်း ယင်း ပညာရှင်အဖွဲ့၏ အစီရင်ခံစာတွင် ဖတ်ရှုလေ့လာနိုင်ပါသည်။

ထီးတော်အထွေထွေ ကြံ့ခိုင်ရေးအဖွဲ့နှင့် လုပ်ငန်းအဖွဲ့ဝင်များ ဖွဲ့စည်းခြင်း

၃၅။ ရွှေကိဂုံစေတီတော်မြတ်ကြီး၏ စိန်ဖူးတော်၊ ဇွန်း၊ ငှက်မြတ်နားတော်၊ ထီးတော်နှင့် သက်ဆိုင်သမျှ လိုအပ်သော စစ်ဆေးမှုများ၊ ပြင်ဆင်မွမ်းမံ လဲလှယ်ခြင်းလုပ်ငန်းများကို ၁၉၇၁ ခုနှစ်တွင် နောက်ဆုံးအကြိမ် ဆောင်ရွက်ခဲ့သည်ဖြစ်ရာ ၁၉၈၅ ခုသို့ ရောက်ရှိ လာခဲ့သည့် အချိန်တွင် (၁၄) နှစ်တင်းတင်း ပြည့်မြောက်ခဲ့ပြီဖြစ်သဖြင့် အပျက်အစီးများ

၆၈ ကျပ် သိန်း ၃၂၀ ကျော် ရွှေစင် ရွှေသား ရွှေပြားကပ်လှူရေးဆိုင်ရာ

ချွတ်ယွင်းချက်များ၊ မှမ်းမံရန်လိုအပ်သော လုပ်ငန်းများ၊ ကြံ့ခိုင်ရေးစသည့် လုပ်ငန်းများ ပြုလုပ်ရန် အမှန်လိုအပ်နေပြီ ဖြစ်ပါသည်။ သို့ဖြစ်၍ ၁၉၈၅/၈၆ ခုနှစ်တွင် လုပ်ကိုင် ဆောင်ရွက်မည့် ကျပ် သိန်း (၃၂၀) ကျော် ရွှေစင်ရွှေသား ရွှေပြားသက်န်းတော် ကပ်လှူ ပူဇော်ပွဲ စီမံချက်တွင် ထီးတော် အထွေထွေကြံ့ခိုင်ရေးလုပ်ငန်းများ ဆောင်ရွက်နိုင်ရန် လုပ်ငန်းအဖွဲ့ကို အဖွဲ့တစ်ရပ်အနေဖြင့် ထည့်သွင်းထားခြင်း ဖြစ်ပါသည်။

၃၆။ ၁၃၄၇ ခုနှစ်၊ ပထမဝါဆိုလဆန်း (၆) ရက် (၂၃-၆-၈၅) ရက်နေ့တွင်လည်းကောင်း၊ ၁၃၄၇ ခု၊ ပထမဝါဆိုလပြည့်ကျော် (၅) ရက် (၇-၇-၈၅) နေ့တွင် လည်းကောင်း ဌာနဆိုင်ရာ တာဝန်ရှိပုဂ္ဂိုလ်များ၊ အင်ဂျင်နီယာပညာရှင်များ၊ စေတနာ့ပညာရှင်များ ပါဝင်သော ညှိနှိုင်းအစည်းအဝေးတွင် သဘောတူညီချက်အရ အလှည့်ကျ ဂေါပကအဖွဲ့ဝင် ဦးဝမ်းတင် ဥက္ကဋ္ဌအဖြစ်ဆောင်ရွက်၍ အဖွဲ့ဝင် (၃၈)ဦး ပါဝင်သော ထီးတော် အထွေထွေ ကြံ့ခိုင်ရေးအဖွဲ့ကို ဖွဲ့စည်းခဲ့ပါသည်။

ထီးတော် အထွေထွေကြံ့ခိုင်ရေးအဖွဲ့သည် ၁၃၄၇ ခုနှစ်၊ ပထမဝါဆိုလပြည့်ကျော် (၁၁) ရက် (၁၃-၇-၈၅) နေ့တွင် ကျင်းပသော ပထမအကြိမ် အစည်းအဝေး သဘောတူ ဆုံးဖြတ်ချက်အရ ထီးတော်ကြံ့ခိုင်ရေးလုပ်ငန်းများကို လက်တွေ့ အကောင်အထည်ဖော် လုပ်ဆောင်နိုင်ရန် အောက်ပါအတိုင်း လုပ်ငန်းအဖွဲ့ငယ် (၅) ဖွဲ့ကို ဖွဲ့စည်းခဲ့ပါသည်-

- (က) အင်ဂျင်နီယာလုပ်ငန်း အဖွဲ့ငယ်
- (ခ) စေတနာ့ပညာရှင်များလုပ်ငန်း အဖွဲ့ငယ်
- (ဂ) လျှပ်စစ်ဆိုင်ရာလုပ်ငန်း အဖွဲ့ငယ်
- (ဃ) ဓာတ်ပုံရိုက်တိုင်းတာရေးနှင့် မှတ်တမ်းတင်လုပ်ငန်းအဖွဲ့ငယ်
- (င) ဘာသာရေးအသင်းအဖွဲ့များမှ ကိုယ်စားလှယ်များ လုပ်ငန်းအဖွဲ့ငယ်

(က) အင်ဂျင်နီယာ လုပ်ငန်းအဖွဲ့ငယ်
အင်ဂျင်နီယာလုပ်ငန်း အဖွဲ့ငယ်သည် ထီးတော်အထွေထွေကြံ့ခိုင်ရေး လုပ်ငန်း များနှင့် စပ်လျဉ်း၍ ပြုပြင်မှမ်းမံရန်လိုအပ်သည့် လုပ်ငန်းများကို အသေးစိတ်စစ်ဆေးခြင်း၊ တိုင်းတာမှတ်တမ်းတင်ခြင်း၊ စာရင်းပြုစုမှတ်သားခြင်း၊ လိုအပ်သည့်ခန့်ရာများတွင် ဗီဒီယိုနှင့် ဓာတ်ပုံရိုက်မှတ်တမ်းတင်ခြင်း အစရှိသော ပဏာမ စစ်ဆေးရေးလုပ်ငန်းနှင့် လက်တွေ့ မှမ်းမံ ပြင်ဆင်ရေး လုပ်ငန်းများကို ဆောင်ရွက်ရန် ဖြစ်ပါသည်။

အင်ဂျင်နီယာလုပ်ငန်း အဖွဲ့ငယ်တွင် လုပ်ငန်းကျွမ်းကျင်သော ပညာရှင်များပါဝင်၍ ဆိပ်ကမ်းကော်ပိုရေးရှင်းမှ ဦးဆောင်ညွှန်ကြားရေးမှူး ဦးတင်မောင်စိုး အဖွဲ့ခေါင်းဆောင် အဖြစ် ဆောင်ရွက်သောအဖွဲ့ဝင် (၁၉) ဦး ပါဝင်သည့်အဖွဲ့ကို ဖွဲ့စည်းဆောင်ရွက်ခဲ့ပါသည်။

(ခ) စေတနာပညာရှင်များ လုပ်ငန်းအဖွဲ့ငယ်

စေတနာပညာရှင်များ လုပ်ငန်းအဖွဲ့ငယ်သည် ထီးတော် အထွေထွေကြံ့ခိုင်ရေး လုပ်ငန်း များကို အင်ဂျင်နီယာအဖွဲ့ငယ်နှင့် ပူးတွဲ၍ လိုအပ်သောအကြံပေးမှုများ၊ ကူညီပံ့ပိုးမှု များနှင့် လက်တွေ့ဆောင်ရွက်မှုများကို ပြုလုပ်ပေးရန် ဖြစ်ပါသည်။ စေတနာပညာရှင်များ အဖွဲ့ငယ်တွင် သင်္ဘောကျင်းကော်ပိုရေးရှင်းမှ အင်ဂျင်နီယာချုပ် ဦးဉာဏ ခေါင်းဆောင်ပြီး လုပ်ငန်းအတွေ့အကြုံရှိ၍ ကျွမ်းကျင်သောပညာရှင် (၆) ဦး ပါဝင်၍ ဖွဲ့စည်းခဲ့ပါသည်။

စေတနာပညာရှင်လုပ်ငန်း အဖွဲ့ငယ်သည် ထီးတော်ကြံ့ခိုင်ရေး လုပ်ငန်းများကို အင်ဂျင်နီယာလုပ်ငန်းအဖွဲ့ငယ်နှင့် ပူးတွဲ၍ လိုအပ်သော စစ်ဆေးလေ့လာမှု၊ အကြံဉာဏ် ပေးမှုနှင့် ပူးပေါင်းပံ့ပိုးဆောင်ရွက်မှုများ ပြုလုပ်ခဲ့ပါသည်။ သို့ဖြစ်၍ စေတနာပညာရှင် လုပ်ငန်းအဖွဲ့ငယ်အနေဖြင့် ထီးတော် အထွေထွေကြံ့ခိုင်ရေးလုပ်ငန်းများနှင့် ပတ်သက်၍ သီးခြားအစီရင်ခံစာ မတင်ပြတော့ဘဲ အင်ဂျင်နီယာလုပ်ငန်းအဖွဲ့ငယ်မှ တင်ပြသော ဆောင်ရွက်မှုလုပ်ငန်းများကိုသာ စေတနာပညာရှင်အဖွဲ့၏ ပူးပေါင်းဆောင်ရွက်မှုအဖြစ် လည်းကောင်း၊ ငှက်မြတ်နားမဲတင်းအလေး အသစ်လဲလှယ်ခြင်း၊ ငှက်မြတ်နားဆိုင်းကြိုး အသစ်လဲလှယ်ခြင်း၊ ငှက်မြတ်နား ဆုံလည်သံမဏိဘောစေ့အုံ တပ်ဆင်ခြင်း၊ ထီးတော် ဆိုင်းကြိုးများ တင်းအားညှိပေးခြင်းလုပ်ငန်းများကို စေတနာပညာရှင်အဖွဲ့၏ သီးခြား လုပ်ငန်းများအဖြစ်လည်းကောင်း အစီရင်ခံစာတွင် ဖော်ပြထားပါသည်။

(ဂ) လျှပ်စစ်ဆိုင်ရာ လုပ်ငန်းအဖွဲ့ငယ်

လျှပ်စစ်ဆိုင်ရာလုပ်ငန်းအဖွဲ့ငယ်သည် စေတီတော်ကြီးတွင် တပ်ဆင်ထားသော မိုးကြိုးလွှဲ၏ အခြေအနေများကို စစ်ဆေးရန်နှင့် လိုအပ်သော ပြုပြင်တပ်ဆင်မှုများ လုပ်ဆောင်ရန် ဖွဲ့စည်းခဲ့ခြင်း ဖြစ်ပါသည်။ မိုးကြိုးလွှဲ စစ်ဆေးပြုပြင်ခြင်းလုပ်ငန်းအတွက် လျှပ်စစ်ဆိုင်ရာကျွမ်းကျင်သူများ၊ မိုးလေဝသဆိုင်ရာကျွမ်းကျင်သူများ ပါဝင်၍ လျှပ်စစ် စစ်ဆေးရေးညွှန်ကြားရေးမှူးရုံးမှ ညွှန်ကြားရေးမှူး ဦးယုကြည် ခေါင်းဆောင်သည့် အဖွဲ့ဝင် (၁၀)ဦး ပါဝင်သော အဖွဲ့ငယ်ကို ဖွဲ့စည်းခဲ့ပါသည်။

(ဃ) ဓာတ်ပုံရိုက် တိုင်းတာရေးနှင့် မှတ်တမ်းတင် လုပ်ငန်းအဖွဲ့ငယ်

ရွှေတိဂုံစေတီတော်မြတ်ကြီးအား (၄) နှစ်လျှင် တစ်ကြိမ် ရှေ့စင် ရှေ့သား ရှေ့ပြားသင်္ကန်းတော် ကပ်လှူပူဇော်ရေး လုပ်ငန်းနှင့် ထီးတော်အထွေထွေ ကြံ့ခိုင်ရေး လုပ်ငန်းများ ဆောင်ရွက်ရန် ငြမ်းများကို စိန်ဖူးတော်၊ ငှက်မြတ်နားတော်နှင့် ထီးတော် ကို ခြုံငုံ၍ ဆင်ထားခိုက်နှင့် ကြိုကြိုက်သည့်အခါသမယတွင် ထီးတော်၏ ဘုံအဆင့်ဆင့်နှင့် တကွ ငှက်မြတ်နားတော် စိန်ဖူးတော်တို့ကို ဓာတ်ပုံတိုင်း ပညာဖြင့် မှတ်တမ်းတင်ခြင်း၊ အင်ဂျင်နီယာ ပုံထုတ်ခြင်းလုပ်ငန်းများကိုပါ ပြုလုပ်ထားနိုင်ရန်အတွက် ရန်ကုန်စက်မှု တက္ကသိုလ်မှ ပါမောက္ခ ဦးမင်းဝန်ခေါင်းဆောင်၍ ပညာရှင် (၇) ဦးပါဝင်သော

၇၀ ကျပ် သိန်း ၃၂၀ ကျော် ဧရိယာ ရွှေသား ရွှေပြားကပ်လှူရေးဆိုင်ရာ

ဓာတ်ပုံရိုက် တိုင်းတာရေးနှင့် မှတ်တမ်းတင်အဖွဲ့ငယ်ကို ဖွဲ့စည်းခဲ့ပါသည်။ အဖွဲ့ငယ်မှ လုပ်ကိုင်ဆောင်ရွက်မည့် လုပ်ငန်းအသေးစိတ်ကို ၇-၉-၀၅ နေ့နှင့် ၇-၁၁-၀၅ နေ့စွဲပါ အဖွဲ့ငယ်၏ အစီရင်ခံစာတွင် အသေးစိတ် ဖော်ပြထားပါသည်။ နောက်ဆက်တွဲ (ဆ)

အဖွဲ့ငယ်၏လုပ်ငန်းများသည် စေတီတော်မြတ်ကြီးအတွက် များစွာအကျိုးဖြစ်ထွန်း မည်ဖြစ်သောကြောင့် နာယကအဖွဲ့ဝင်များ၊ ဓာါပကအဖွဲ့ဝင်များနှင့် လုပ်ငန်းကော်မတီ ဝင်များက များစွာစိတ်ပါဝင်စားကြသည့်အလျောက် လုပ်ငန်းအောင်မြင်စေလိုသောဆန္ဒ လည်း ရှိကြပါသည်။ လုပ်ငန်းစီမံချက်တစ်ရပ်ကို အကောင်အထည်ဖော်ရန်အတွက် ကင်မရာ (Stereo Metric Camera) များ ရှိပါသော်လည်း ယင်းကင်မရာများနှင့် ဓာတ်ပုံရိုက် သူများအနေဖြင့် အမြင့်ပေ ၃၀၀ ကျော်အထက်တွင် စိတ်ချလက်ချ လုပ်ငန်းဆောင်ရွက် နိုင်ရန် အသင့်အတင့် တည်ငြိမ်ခိုင်မြဲသောစင်္ကြံနှင့် လေတိုက်ခတ်မှုကာကွယ်ရန် အကာ အရံတို့ကို ဆောက်လုပ်ပေးရန်လိုအပ်ရာ ယင်းသို့ဆောက်လုပ်ရန် အခက်အခဲနှင့် ကြုံတွေ့ခဲ့ရ ပါသည်။ ယင်းကြောင့် တည်ဆောက်ပေးရေးကိစ္စကို ငြိမ်းဆင်သူ ပညာရှင်များနှင့်လည်း ကောင်း အစည်းအဝေးတွင် ပညာရှင်များ ဆွေးနွေးချက်အရ လည်းကောင်း ထီးတော် ဗဟိုမှ ၁၈ ပေ၊ ၆ လက်မခန့်အကွာမှ အသင့်အတင့် တည်ငြိမ်သောစင်္ကြံကို တည်ဆောက် ပေးရေးမှာ အခက်အခဲများစွာရှိသောကြောင့် ယင်းလုပ်ငန်းအား အကောင်အထည်ဖော် ခြင်းကို ဝမ်းနည်းစွာဖြင့် လက်လျှော့လိုက်ရပါသည်။

စေတီတော်မြတ်ကြီးအတွက် နောင် အစဉ်သဖြင့် အကျိုးများမည့် ဓာတ်ပုံရိုက် တိုင်းတာခြားလုပ်ငန်းကို နည်းလမ်းရှာဖွေကာ ကြိုးပမ်းခဲ့သော ပါမောက္ခ ဦးမင်းဝန်နှင့် တကွ အဖွဲ့ဝင် ပညာရှင်များအား ကျေးဇူးဥပကာရတင်ရှိကြောင်းနှင့် ယင်းအကြံပြု တင်ပြသည့် လုပ်ငန်းစီမံချက်ကို အခါအခွင့်သင့်သည့်အချိန်တွင် အသုံးပြု အကောင်အထည် ဖော်နိုင်မည်ဟု ဤ ထီးတော်ကြံ့ခိုင်ရေးအဖွဲ့က ယုံကြည်လျက်ရှိပါသည်။

(င) ဘာသာရေးအသင်းအဖွဲ့များမှ ကိုယ်စားလှယ်များ လုပ်ငန်းအဖွဲ့ငယ်

ထီးတော်အသွေထွေ ကြံ့ခိုင်ရေးလုပ်ငန်းများ ဆောင်ရွက်ရာတွင် ကျန်လုပ်ငန်း အဖွဲ့ငယ်များနှင့် ပူးပေါင်း၍ လိုအပ်သော ကူညီပံ့ပိုးဆောင်ရွက်မှုများ ပြုလုပ်နိုင်ရန် ရွှေတိဂုံစေတီတော် ဘာသာရေးအသင်းအဖွဲ့များမှ ကိုယ်စားလှယ် (၅) ဦး ပါဝင်သော လုပ်ငန်းအဖွဲ့ငယ်ကို ရှမ်းတန်ဆောင်း စနေညနေ သန့်ရှင်းရေး အသင်းမှ ဦးမျိုးမြင့် ခေါင်းဆောင်၍ ဖွဲ့စည်းခဲ့ပါသည်။

စီမံချက်ရေး ဆွဲခြင်း

၃၇။ ထီးတော်အသွေထွေ ကြံ့ခိုင်ရေးအဖွဲ့သည် လုပ်ငန်းစဉ်များချမှတ်၍ အကောင်အထည်ဖော် ဆောင်ရွက်နိုင်ရန် ၁၃၄၇ ခုနှစ်၊ ပထမဝါဆိုလပြည့်ကျော် (၁၁) ရက် (၁၃-၇-၀၅) နေ့တွင် ပထမအကြိမ် အစည်းအဝေးကျင်းပခဲ့ပြီး အတွေ့အကြုံရှိသော ပညာရှင်များထံမှ

အကြံညာဏ်များ တောင်းခံခဲ့ပါသည်။ ဗဟိုကော်မတီဥက္ကဋ္ဌ သူရဦးမင်းသိမ်း၏ လမ်းညွှန်မှုများအရ လည်းကောင်း၊ ၁၉၇၁ ခုနှစ်၊ ထီးတော်အထွေထွေကြံ့ခိုင်ရေးအဖွဲ့၏ လုပ်ငန်းဆောင်ရွက်ချက် အစီရင်ခံစာကို အထောက်အထားပြု၍ လည်းကောင်း (၂၄-၇-၈၅) နေ့စွဲဖြင့် စီမံချက်တစ်စောင် ပြုစု ဖြန့်ဝေခဲ့ပါသည်။ ယင်းလုပ်ငန်းစီမံချက်တွင် ထီးတော်အထွေထွေကြံ့ခိုင်ရေးအဖွဲ့နှင့် လုပ်ငန်းအဖွဲ့ငယ်များဖွဲ့စည်းပုံ၊ ဆောင်ရွက်မည့် လုပ်ငန်းစဉ်များ၊ လုံခြုံရေးအစီအစဉ်များ၊ အဖွဲ့၏ ရုံးလုပ်ငန်းဆိုင်ရာများ၊ ငွေကြေးသုံးစွဲမှုဆိုင်ရာခန့်မှန်းခြေများ၊ ပညာရှင်များ၏ အကြံပေးစာတမ်းများ၊ ၁၉၇၁ ခုနှစ် ထီးတော်စစ်ဆေးပြုပြင်ရေးပညာရှင်အဖွဲ့၏ အစီရင်ခံစာ ကောက်နုတ်ချက်များနှင့် ထီးတော်ပုံစံများကို ဖော်ပြခဲ့ပါသည်။

နောက်ဆက်တွဲ-(က)

အစည်းအဝေးများ ကျင်းပခြင်း၊ ကြိုတင်ပြင်ဆင်ခြင်းများ

၃၈။ ထီးတော်အထွေထွေ ကြံ့ခိုင်ရေးလုပ်ငန်းအဖွဲ့သည် လုပ်ငန်းဆိုင်ရာညှိနှိုင်းဆွေးနွေးမှုများ ပြုလုပ်ရန် ၁၃၄၇ ခုနှစ်၊ ပထမဝါဆိုလပြည့်ကျော် (၅) ရက် (၇-၇-၈၅) နေ့တွင် အကြံညှိနှိုင်းဆွေးနွေးပွဲတစ်ကြိမ်နှင့် ထီးတော်အထွေထွေကြံ့ခိုင်ရေးအဖွဲ့ အစည်းအဝေး (၄)ကြိမ် ကျင်းပခဲ့ပါသည်။ ၁၃၄၇ ခုနှစ်၊ ပထမဝါဆိုလပြည့်ကျော် (၁၁) ရက် (၁၃-၇-၈၅) နေ့တွင် ပထမအကြိမ် အစည်းအဝေးကို လည်းကောင်း၊ ၁၃၄၇ ခုနှစ်၊ ဝါခေါင်လဆန်း (၈) ရက် (၂၄-၈-၈၅) နေ့တွင် ဒုတိယအကြိမ် အစည်းအဝေးကို လည်းကောင်း၊ ၁၃၄၇ ခုနှစ်၊ ဝါခေါင်လပြည့်ကျော် (၇) ရက် (၇-၉-၈၅) နေ့တွင် တတိယအကြိမ် အစည်းအဝေးကိုလည်းကောင်း၊ ၁၃၄၇ ခုနှစ်၊ တော်သလင်းလပြည့်ကျော် (၆) ရက် (၅-၁၀-၈၅) နေ့တွင် စတုတ္ထအကြိမ် အစည်းအဝေးကိုလည်းကောင်း ကျင်းပ ပြုလုပ်ခဲ့ပါသည်။ ထီးတော်ကြံ့ခိုင်ရေးလုပ်ငန်းနှင့်ပတ်သက်၍ ထီးတော်ကြံ့ခိုင်ရေးအဖွဲ့နှင့် အလုပ်အမှုဆောင်အဖွဲ့၏ ပူးတွဲအစည်းအဝေးကို ၁၃၄၇ ခုနှစ်၊ သီတင်းကျွတ်လဆန်း (၅) ရက် (၁၉-၁၀-၈၅) နေ့တွင် ကျင်းပခဲ့ပါသည်။ ထီးတော်အထွေထွေ ကြံ့ခိုင်ရေး အစည်းအဝေးများမှ ဆုံးဖြတ်ချက်စုစုပေါင်း (၃၅) ချက်ကို သဘောတူ ဆုံးဖြတ်ချက်ချမှတ်ခဲ့၍ အကောင်အထည်ဖော် ဆောင်ရွက်ခဲ့ကြပါသည်။

ထီးတော်အထွေထွေ ကြံ့ခိုင်ရေးလုပ်ငန်းများ ဆောင်ရွက်နိုင်ရန် ထီးတော်အထွေထွေ ကြံ့ခိုင်ရေးအဖွဲ့သည် စီမံချက်ရေးဆွဲခြင်း၊ လုပ်ငန်းအဖွဲ့ငယ်များဖွဲ့စည်းခြင်း၊ အစည်းအဝေးများ ခေါ်ယူညှိနှိုင်းခြင်း၊ လုပ်ငန်းစဉ်များကို အလုပ်အမှုဆောင်အဖွဲ့သို့ တင်ပြအတည်ပြုချက်ရယူခြင်း၊ လုပ်ငန်းခွင်သုံးရန် လိုအပ်သော ပစ္စည်းကိရိယာတန်ဆာ လာများ၊ ဝတ်စုံများ၊ စီစစ်ရေး ကတ်ပြားများနှင့် ငြမ်းတက်ခွင့်တံဆိပ်များ အစရှိသည့် လိုအပ်ချက်များကို ကြိုတင်စီစဉ် ဖြည့်ဆည်းပေးမှုများကို ကူညီလုပ်ဆောင်ပေးခဲ့ပါသည်။

၇၂ ကျပ် သိန်း ၃၂၀ ကျော် ရှောင် ရွှေသား ဓမ္မပြားကပ်လှူရေးဆိုင်ရာ

ထီးတော်ကြံ့ခိုင်ရေးလုပ်ငန်းရပ်များ

၃၉။ ထီးတော်အထွေထွေ ကြံ့ခိုင်ရေးလုပ်ငန်း၏ အဓိက အပိုင်းကဏ္ဍများကို အင်ဂျင်နီယာ လုပ်ငန်းအဖွဲ့ငယ်နှင့် စေတနာ့ပညာရှင်များ လုပ်ငန်းအဖွဲ့ငယ်တို့က ပူးပေါင်းဆောင်ရွက်ခဲ့ ကြပါသည်။ ထီးတော်ကြံ့ခိုင်ရေးလုပ်ငန်းများကို အောက်ပါအတိုင်း (၂) ပိုင်း ခွဲခြား သတ်မှတ်၍ လုပ်ငန်းအဆင့်ဆင့် အကောင်အထည်ဖော် ဆောင်ရွက်ခဲ့ကြပါသည်။ ၁၃၄၇ ခုနှစ်၊ တော်သလင်းလဆုတ် (၉) ရက် (၈-၁၀-၈၅) နေ့တွင် လုပ်ငန်းများ စတင်ဆောင် ရွက်ခဲ့ပြီး နတ်တော်လဆုတ် (၂) ရက် (၂၉-၁၂-၈၅) နေ့တွင် လုပ်ငန်းများ ပြီးဆုံးခဲ့ ပါသည်။

(က) ထီးတော်ကြံ့ခိုင်ရေး ပထမပိုင်းလုပ်ငန်းများ

- (၁) စိန်ဖူးတော်
- (၂) ငှက်မြတ်နားတော်
- (၃) ဇွန်းဘုံ ၄ ဆင့်
- (၄) ဆပ်သွားဖူး
- (၅) ပန်းလည်တိုင်

(ခ) ထီးတော်ကြံ့ခိုင်ရေး ဒုတိယပိုင်းလုပ်ငန်းများ

- (၁) ပန်းလည်တိုင်
- (၂) ထီးဘုံ ၇ ဆင့်
- (၃) ခိုင်းကြိုးများ
- (၄) ကြေးစလောင်း
- (၅) ငှက်ပျောဖူးရှိ ဒေါက်တိုင်များ

စေတီတော်ကြီး၏ စိန်ဖူးတော်၊ ငှက်မြတ်နားတော်၊ ဇွန်းလေးဘုံ၊ ဆပ်သွားဖူးတော်၊ ထီးတော်အစိတ်အပိုင်းများ ဖွဲ့စည်းတည်ဆောက်ထားပုံနှင့် ငှက်ပျောဖူးထိပ်ရှိ ကြေးစလောင်းပုံစံ များကို နောက်ဆက်တွဲ (င) မှ (ဇ) အထိ ဖော်ပြထားပါသည်။

အင်ဂျင်နီယာလုပ်ငန်းအဖွဲ့ငယ်၏ ဆောင်ရွက်ချက်များ

၄၀။ ထီးတော်အထွေထွေ ကြံ့ခိုင်ရေးလုပ်ငန်းများ ဆောင်ရွက်နိုင်ရန် အင်ဂျင်နီယာလုပ်ငန်း အဖွဲ့ငယ်နှင့် စေတနာ့ပညာရှင်များလုပ်ငန်းအဖွဲ့ငယ်တို့ ပူးပေါင်း၍ ပုံဏာမစစ်ဆေးလေ့လာ ခြင်း၊ ကြိုတင်ညှိနှိုင်းဆွေးနွေးခြင်း၊ ဓာတ်ပုံနှင့်ဗီဒီယိုမှတ်တမ်းများ ရိုက်ကူးလေ့လာခြင်းနှင့် လက်တွေ့လုပ်ငန်းဆောင်ရွက်ခြင်းများကို အင်ဂျင်နီယာလုပ်ငန်းအဖွဲ့ငယ် သီးခြားအစီရင်ခံ စာ နောက်ဆက်တွဲ (ခ) တွင် အသေးစိတ် ဖော်ပြထားပါသည်။

ငှက်ပြတ်နား၊ နောက်ထိန်းချိန်သီး (၀၇) မဲတင်းအလေး၊
(Counter Weight) စစ်ဆေးခြင်း၊ အသစ်ထဲထွယ်တပ်ဆင်ခြင်း၊

၄၁။ စေတီထော်ကြီး၏ ငှက်ပြတ်နား၊ ဘားအား သင်္ဘောကျင်း၊ ဂေါ်လက်ပိုချောင်း၊ ပု ဆက်ကိုင်နိယာ
ဧပြီ ဦးဘက ခေါင်းဆောင်သောအဖွဲ့က (၁၁-၁၁-၈၅) နေ့ နံနက်ပိုင်းတွင် စစ်ဆေး
ကြည့်ရှုရာ ငှက်ပြတ်နားတော်၏ မဲတင်းအလေး (Counter Weight) သည် သံဓေး၊
ပျားတက်နေကြောင်း၊ တွေ့ရှိရသဖြင့် အလုပ်အမှုဆောင် ကော်မတီ၏ ခွင့်ပြုချက်အရ အဆိုပါ
ပစ္စည်းများကို ဘဏ္ဍာတော် စစ်ဆေးသိမ်းဆည်းရေးအဖွဲ့ဝင်များဖြစ်ကြသော ဦးထင်စော
(ရန်ကုန်တိုင်း၊ သာသနာရေးဗဟို) နှင့် ဦးအုန်းစေ (ဆုကကရိအသင်း) တို့၏ ဓမ္မပျာက်
တွင် ပြုတ်ယူပြီး လျှို့ဝှက်စေရန် တာဝန်ကျများနှင့်အတူ ဂေါ်လက်အဖွဲ့ရှိ သို့ ယူဆောင်ခဲ့ကြပါ
သည်။ ၎င်း မဲတင်းအလေးကို ထပ်မံစစ်ဆေးကြည့်ရှုရာတွင် သံဓေးပျားစွာစားနေကြောင်း၊
တွေ့ရှိရသဖြင့် ဂေါ်လက်အဖွဲ့ဝင်များ၊ ပစ္စည်းဘဏ္ဍာတော် စစ်ဆေးသိမ်းဆည်းရေးအဖွဲ့ဝင်
များနှင့် လျှို့ဝှက်စေရန် ကော်မတီဝင်များ ဓမ္မပျာက်တွင် အဆိုပါ မဲတင်းအလေးကို ဝှံ့တော်
စစ်ဆေးကြပေသည်။ ၎င်း ကိစ္စအားကို သံပိုက်လုံးဖြင့် ပြုလုပ်ထားပါသည်။ အတွင်းပိုင်း (၁)
ပေါင်ရှိ ခဲတုံး (၃) တုံး၊ ၁.၁ ပေါင်ရှိ ခဲတုံး (၄) တုံးနှင့် (၂) ပေါင်ရှိ ခဲတုံး (၁) တုံး
စုစုပေါင်း ခဲတုံး (၈) တုံးကို တွေ့ရှိရသည့်အပြင် ငှက်ပြတ်တော်စေ့ သံဓေးအနည်းငယ်
ကို တွေ့ရှိရပါသည်။ မဲတင်းအလေး၏ ထိပ်တွင် ဟင်္သာအုပ်တပ်ဆင်ထားသော တံခွန်တိုင်ငယ်
တစ်ခုပါရှိပြီး ၎င်းတံခွန်တိုင်တွင် "ကိုဟံဆိုင်-မိန်းခ သားသမီးကောင်းပူ" ဟူသော ကပည်း
စာတမ်း၊ ဓေးအိုးထားသည်ကို တွေ့ရှိရပါသည်။ နေ့စဉ်ပူ မတွေ့ရှိရပါ။ မဲတင်းအလေး
တစ်ခုလုံး၏ အလေးချိန်မှာ (အလေးတုံးများနှင့် တံခွန်တိုင်အပကြောင့်) စုစုပေါင်း ၄၂
ပေါင် ရှိပါသည်။ လက်ရှိ မဲတင်းအလေးချိန်သည် ငှက်ပြတ်နားတော်၏ အလေးချိန်နှင့်
မဟုတ်ဟု ပညာရှင်များက သဘောရရှိပါသည်။

အထက်ဖော်ပြခဲ့သည့်အတိုင်း ငှက်ပြတ်နားတော်၏ ပုလဲမဲတင်းအလေးမှာ သံဓေး၊
စားနေသဖြင့် လည်းကောင်း၊ အလေးချိန်နည်းနေသဖြင့် လည်းကောင်း၊ ဆက်လက်တပ်ဆင်
ထားရှိရန် မသင့်တော်တော့သည့်အလျောက် ၎င်းအစား အသစ်လဲလှယ်တပ်ဆင်ရန်လိုအပ်
သည့်အတွက် ၁၉၇၁ နှစ်က တပ်ဆင်ရန် ဆိပ်ကမ်းဂေါ်လက်ပိုချောင်းမှ အဆင့်ပြုလုပ်ထားပြီး
မတပ်ဆင်၍ ပြုတ်ကိုင်ထားရှိစေသော (Steel Plate) ဖြင့် ပြုလုပ်ထားသော မဲတင်း
အလေးအစိတ် (၂၅-၁၁-၈၅) နေ့ ငှက်ပြတ်နားတော်တွင် တပ်ဆင်ခဲ့ကြပါသည်။
၎င်း ငှက်ပြတ်နားတော် မဲတင်းအလေးအသစ်သည် အလေးချိန်အားဖြင့် (၅၂) ပေါင်ရှိပြီး
၎င်းအထက်ပိုင်းတွင် (Steel Plate နှင့် Steel Wire Washers) များ တပ်ဆင်ထား၍
ဆိပ်ကမ်းဂေါ်လက်ပိုချောင်းတံဆိပ်ပ မှီသော တံခွန်တိုင်ငယ် တပ်ဆင်ထားပါသည်။ ငှက်ပြတ်
နားတော် ကြိုတင်စေ့ ပုလဲမဲတင်းတစ်ခုခုတွင် ဝါးပြုတ်ဖြင့် ဆက်စပ်စေရန် ကြံစည်

ငှက်မြတ်နားတော် ဆိုင်းကြိုးလဲလှယ်တပ်ဆင်ခြင်း

၄၂။ အလေးချိန် ၃၃ ပိဿာ၊ (၀၂၁) ပေါင် (၁၂၀) ရှိသော ငှက်မြတ်နားဘော်တွင် စေတနာ အလှူရှင်များ နောက်ထပ်မံချိတ်ဆွဲထားသော ပစ္စည်းဘဏ္ဍာတော်များ၏အလေးချိန်များပါ ထည့်တွက်ပါလျှင် လက်ရှိ ငှက်မြတ်နားတော် အစွန်းမှနေပြီး ပိန္နဲတိုင်နှင့်ဆိုင်းထားသော ငှက်မြတ်နားတော်ဆိုင်းကြိုးများမှာ ရွှေဖြင့်ပြုလုပ်ထားသော ကြိုး (၃) ကြိုးဖြစ်၍ ရွှေ ဆိုင်းကြိုး (၃) ချောင်းစလုံး ပြတ်နေသည်ကိုတွေ့ရှိရာ ၎င်းဆွဲထမ်းထားရသော အလေး ချိန်ကို ထမ်းပိုးခြင်းငှာ မနိုင်မနင်းဖြစ်နေသဖြင့် ငှက်မြတ်နားတော်သည် အနည်းငယ် တိမ်း စောင်းနေသည့်အပြင် တပ်ဆင်ထားသော သံမဏိဘောစေ့များ လျော့နည်းနေသည်ကို တွေ့ရှိရပါသည်။ ၎င်းဆိုင်းကြိုးများအစား အလျော့အတင်း (Adjustable) ပြုလုပ်နိုင် သော အထူတစ်မျိုး၊ ဗျက်တစ်လက်မနှင့် အလျား (၄၃) လက်မရှိသော သံချေးမတက်နိုင် သော သံမဏိပြား (Stainless Steel) ဆိုင်းကြိုးဖြင့် အစားထိုးတပ်ဆင်ရန် ဆောင်ရွက် ခဲ့ပါသည်။ ယင်းသံမဏိဆိုင်းကြိုး၏အလေးချိန်မှာ ၅၂ ကျပ်သားရှိရာ လက်ရှိရွှေကြိုး(၃) ကြိုးကိုမူ သံမဏိဆိုင်းကြိုးသစ်အား တန်ဆာဆင်သည့်အနေဖြင့် ပြန်လည်တပ်ဆင်ထား ပါသည်။ ယင်း သံမဏိကြိုး ငှက်မြတ်နားဆိုင်းကြိုးကို အမည်မဖော်လိုသော စေတနာရှင် တစ်ဦးက လှူဒါန်းထားသော အလှူငွေဖြင့် ပြုလုပ်တပ်ဆင်ခဲ့ခြင်း ဖြစ်ပါသည်။ ယင်းသံမဏိ ဆိုင်းကြိုးတွင် “၂၂၈၄ ပြေစာအမှတ် ၅၀၃၆ အရ စေတနာရှင်တစ်ဦး၏ အလှူတော် ငွေဖြင့် ၁၃၄၇ ခု၊ နတ်တော်လဆန်း (၆) ရက် (၁၈-၁၂-၈၅) ဗုဒ္ဓဟူးနေ့တွင် ပြုလုပ် လှူဒါန်းသည်” ဟူသော ကမ္ပည်း ထိုးထားပါသည်။

မိုးကြိုးလွဲ ကြံ့ခိုင်ရေး လုပ်ငန်းများ

၄၃။ စေတီတော်ကြီး၏ မိုးကြိုးလွဲကြံ့ခိုင်ရေးလုပ်ငန်းများကို ထီးတော်ကြံ့ခိုင်ရေး လုပ်ငန်း၏ လုပ်ငန်းငယ်တစ်ရပ် အဖြစ် လျှပ်စစ်လုပ်ငန်းအဖွဲ့ငယ်မှ စေတီတော်ကြီးအား ငြမ်းဆင်ချိန်တွင် လက်ရှိတပ်ဆင်ထားသော မိုးကြိုးလွဲ၏ အခြေအနေများကို စစ်ဆေးဆောင်ရွက်ခဲ့ပါသည်။
မိုးကြိုးလွဲ ပမာဏစစ်ဆေးခြင်းနှင့် မိုးကြိုးလွဲ ပြုပြင်တပ်ဆင်ခြင်း လုပ်ငန်းများကို နောက်ဆက်တွဲ (၈)ပါ လျှပ်စစ်လုပ်ငန်းအဖွဲ့ငယ်၏ မိုးကြိုးလွဲပြုပြင်သည့်လုပ်ငန်း အစီရင် ခံစာတွင် အသေးစိတ် အစီရင်ခံထားပါသည်။

ပစ္စည်းဘဏ္ဍာတော်များ ယာယီသိမ်းဆည်းခြင်း၊ ပြန်လည်တင်လှူခြင်း ကိစ္စ

(က) ပစ္စည်းဘဏ္ဍာတော်များ ယာယီသိမ်းဆည်းခြင်း

၄၄။ စေတီတော်ကြီး၏ ထီးတော်ကြံ့ခိုင်ရေးလုပ်ငန်းများ ဆောင်ရွက်ရာတွင် လုပ်ငန်းလိုအပ် ချက်အရ ထီးတော်ကြီးနှင့် စိန်ဖူး၊ ငှက်မြတ်နားတော်များတွင် ချိတ်ဆွဲလှူဒါန်းထားသော အဖိုးတန်ရတနာပစ္စည်းများကို ယာယီသိမ်းဆည်းထားရန် လိုအပ်မည်ဖြစ်ရာ ယင်းပစ္စည်း များ၏ လုံခြုံရေးကို ကြိုတင်စီစဉ်နိုင်ရန် ဗဟိုကော်မတီ တတိယအကြိမ် အစည်းအဝေးနှင့် ဂေါပကအဖွဲ့ အစည်းအဝေး ၁၀/၈၅ (အထူး) ဆုံးဖြတ်ချက်အရ ဗဟိုကော်မတီဥက္ကဋ္ဌ

သူရဲ ဦးမင်းသိမ်း ခေါင်းဆောင်သော အဖွဲ့ဝင် (၇)ဦး ပါရှိသည့် ပစ္စည်းဘဏ္ဍာတော်များ စစ်ဆေးသိမ်းဆည်းရေးအဖွဲ့ငယ်ကို နောက်ဆက်တွဲ (၄) ပါအတိုင်း ဖွဲ့စည်းခဲ့ပါသည်။

ပစ္စည်းဘဏ္ဍာတော်များ စစ်ဆေးသိမ်းဆည်းရေးအဖွဲ့ငယ်သည် ထီးတော်ပေါ်ရှိ ကြေးဆန်ခါအတွင်း ကျရောက်တင်ရှိနေသော ခေါင်းလောင်းများ၊ ညောင်ရွက်များ၊ ရတနာပစ္စည်းများ စသည်တို့ကို စနစ်တကျသိမ်းဆည်းရန်နှင့် ထီးတော် ကြံ့ခိုင်ရေး လုပ်ငန်းများ လုပ်ကိုင်ရာတွင် ယာယီဖြုတ်ယူသိမ်းဆည်းထားရန် လိုအပ်သည့်ပစ္စည်းများကို (၂-၁၀-၈၅)နေ့နှင့် (၂၄-၁၀-၈၅) နေ့များတွင် စနစ်တကျသိမ်းဆည်းခြင်းများ ပြုခဲ့ပြီး ပတ္တမြားအိတ်ငယ်များဖြင့်ထည့်၍ ချိတ်ပိတ်ပြီး အလှည့်ကျဂေါပကအဖွဲ့သို့ စနစ်တကျ ပေးအပ် ခဲ့ပါသည်။ ပစ္စည်းဘဏ္ဍာတော် သိမ်းဆည်းရေးအဖွဲ့က သိမ်းဆည်းခဲ့သောပစ္စည်းများမှာ (၁-၁၀-၈၅) နေ့တွင် အိတ်ငယ် (၆) အိတ်နှင့် အဝ ၆ လက်မရှိ ငွေဖလားတင်လုံး (အိတ်အမှတ် ၁ မှ ၇ အထိ) ဖြစ်၍ (၂၄-၁၀-၈၅) နေ့တွင် အိတ်ငယ် (၂)လုံး (အိတ်အမှတ် ၈/၉)တို့ ဖြစ်ပါသည်။ စုစုပေါင်း အိတ် (၉) အိတ်ကို အလှည့်ကျဂေါပက အဖွဲ့သို့ လွှဲပြောင်းပေးအပ်ခဲ့ပါသည်။ အလှည့်ကျဂေါပကအဖွဲ့သည် ပစ္စည်းဘဏ္ဍာတော် အိတ်များကို ဂေါပကအဖွဲ့ရုံးရှိ ခိုင်ခံ့သော သော့ (၃) ချက်ခတ် မီးခံသေတ္တာတွင်ထည့်၍ ယာယီသိမ်းဆည်းထားပြီး သေတ္တာသော့များကို အလှည့်ကျဂေါပကအဖွဲ့၊ ဂေါပကအဖွဲ့ သဘာပတိနှင့် ပစ္စည်းဘဏ္ဍာတော် သိမ်းဆည်းရေးအဖွဲ့များက သီးခြားခွဲ၍ ထိန်းသိမ်း ထားရှိခဲ့ပါသည်။ ယင်း ပစ္စည်းဘဏ္ဍာတော်အိတ်များကို (၅-၁၀-၈၅)နှင့် (၂၇-၁၀-၈၅) နေ့များတွင် ဂေါပကအဖွဲ့ဝင်များ၊ ပစ္စည်းဘဏ္ဍာတော် သိမ်းဆည်းရေးအဖွဲ့ဝင်များနှင့် ဘာသာရေးအသင်းအဖွဲ့ ကိုယ်စားလှယ်များပါဝင်သော တာဝန်ရှိပုဂ္ဂိုလ်များ ရှေ့မှောက် တွင် ဖွင့်ဖောက်စစ်ဆေး၍ စာရင်းပြုစု ရေးသွင်း မှတ်တမ်းတင်ခဲ့ကြပါသည်။ ရတနာ ပစ္စည်းများ စစ်ဆေးစာရင်းပြုစုရာတွင် မြန်မာ့ကျောက်မျက်ရတနာ ကော်ပိုရေးရှင်းမှ ကျွမ်းကျင်သူများက ပါဝင်ကူညီမှုများ ပေးခဲ့ကြပါသည်။

ထီးကော်ကြီး ကြေးဆန်ခါပေါ်မှ ယာယီသိမ်းဆည်းခဲ့သော ပစ္စည်းဘဏ္ဍာတော် များ စာရင်းကို တာဝန်ရှိပုဂ္ဂိုလ်များကိုယ်တိုင် စိစစ် လက်မှတ်ရေးထိုးကြပြီး စာရင်း တစ်စောင်ကို ပြည်ထဲရေးနှင့်သာသနာရေးဝန်ကြီးဌာန ဝန်ကြီး၊ ဒုတိယဝန်ကြီးများ၊ သာသနာရေးဦးစီးဌာန ညွှန်ကြားရေးမှူးချုပ်၊ နာယကအဖွဲ့ဝင်များ၊ ဂေါပကအဖွဲ့ဝင် များ အားလုံးထံ ပေးပို့ခဲ့ပါသည်။ (နောက်ဆက်တွဲ-၃)

ပစ္စည်းဘဏ္ဍာတော်များ ပြန်လည်တင်လှူခြင်း

၄၅။ ပစ္စည်းဘဏ္ဍာတော် စစ်ဆေးသိမ်းဆည်းရေးအဖွဲ့မှ ယာယီသိမ်းဆည်းခဲ့သော ပစ္စည်းများ အနက် စေတီတော်ကြီးတွင် ပြန်လည်တင်လှူသင့်သော ပစ္စည်းများကို ဂေါပကအဖွဲ့၏ ဆုံးဖြတ်ချက်အရ ပြန်လည်မွမ်းမံ ရောင်းတော်ဖွင့်ခြင်းများ ပြုလုပ် ခဲ့ပြီး နောက် ရွှေခေါင်းလောင်းများနှင့် အဖိုးတန်ရတနာပစ္စည်းများကို ပြန်လည်တင်လှူရန် စီစဉ်ခဲ့

ပါသည်။ ယင်း ပစ္စည်းဘဏ္ဍာတော်များနှင့်အတူ ဂေါပကအဖွဲ့ရုံး မီးခံသေတ္တာအမှတ် (၅) အတွင်း ဂေါပကအဖွဲ့အဆက်ဆက်က သိမ်းဆည်းထားသော လှူဒါန်းပစ္စည်းများ အနက်မှ ရွှေခေါင်းလောင်းများနှင့် အဖိုးတန်ရတနာပစ္စည်းများကိုပါ စိစစ်၍ တစ်ပေါင်း တည်း တင်လှူရန် စီစဉ်ပါသည်။

အထက်ဖော်ပြပါအတိုင်း ထီးတော်ကြံ့ခိုင်ရေးလုပ်ငန်းများ ဆောင်ရွက်ချိန်တွင် ထီးတော်မှ ယာယီသိမ်းဆည်းထားသော ပစ္စည်းဘဏ္ဍာတော်များ၊ ရွှေခေါင်းလောင်း များနှင့် အများပြည်သူများ ဂေါပကအဖွဲ့သို့ လှူဒါန်းထားသော ရတနာပစ္စည်းဘဏ္ဍာတော် များကို ၁၃၄၇ ခု၊ နတ်တော်လဆန်း (၁၃) ရက် (၂၅-၁၂-၀၅) နေ့တွင် စေတီတော် ကြီး၏ ထီးတော်ပေါ်သို့ အခမ်းအနားဖြင့် တင်လှူခဲ့ပါသည်။ ပစ္စည်းဘဏ္ဍာတော်များကို စေတီတော်ကြီးပေါ်သို့ မတင်လှူမီ အများပြည်သူများ ကြည်ညိုသဒ္ဓါ ပွားနိုင်ရန် (၂၄-၁၂-၀၅) နေ့တွင် ရင်ပြင်တော် အထူးအလှူခံဌာန၌ ခင်းကျင်းပြသထားခဲ့ ပါသည်။ ပစ္စည်းဘဏ္ဍာတော်များ တင်လှူပုံအခမ်းအနားကို ၁၃၄၇ ခုနှစ်၊ နတ်တော် လဆန်း (၁၃) ရက် (၂၅-၁၂-၀၅)နေ့ နံနက် (၇) နာရီတွင် အထူးအလှူခံဌာနရှေ့ ရင်ပြင်တော်ပေါ်တွင် စတင်ကျင်းပခဲ့ရာ ယင်း အခမ်းအနားသို့ ပြည်ထဲရေးနှင့်သာသနာရေး ဝန်ကြီးဌာန ဒုတိယဝန်ကြီး ဦးကြည်ညွန့်၊ ရွှေသင်္ကန်းတော်ကပ်လှူရေး ဗဟိုကော်မတီ ဝင်များ၊ ဂေါပကအဖွဲ့ဝင်များ၊ ပစ္စည်းဘဏ္ဍာတော် စစ်ဆေးသိမ်းဆည်းရေးအဖွဲ့ဝင်များ၊ ဗဟန်းနှင့် ဒဂုံမြို့နယ် ပါတီနှင့် ပြည်သူ့ကောင်စီမှ ပုဂ္ဂိုလ်များ၊ ဘာသာရေး အသင်း အဖွဲ့များမှ ပုဂ္ဂိုလ်များ တက်ရောက်ကြည်ညိုခဲ့ကြပါသည်။ စေတီတော်ကြီးပေါ်သို့ တင်လှူ မည့် ပစ္စည်းရတနာများကို တာဝန်ရှိပုဂ္ဂိုလ်များရှေ့မှောက်တွင် ပစ္စည်းတစ်ခုချင်း စာရင်း နှင့် တိုက်ဆိုင်စစ်ဆေးပြီးနောက် ငွေဒင်္ဂါးအလေးချိန် ဘော်သား ၉၉ ကျပ်သားရှိသော ငွေကြက် (၂) လုံးအတွင်းသို့ ထည့်သွင်းကြပါသည်။ ၎င်းနောက် ပစ္စည်းများထည့်သွင်း ထားသော ငွေကြက်အဖုံးကို (Epoxy) ကော်ဖြင့်သုတ်၍ အခိုင်အမာ ပိတ်ပြီးနောက် ပြည်ထဲရေးနှင့် သာသနာရေးဝန်ကြီးဌာန ဒုတိယဝန်ကြီး ဦးကြည်ညွန့်နှင့် ဂေါပက အဖွဲ့ဝင်များ ဖြစ်ကြသော ဦးဝမ်းတင်၊ ဦးခင်မောင်ကျော်တို့ ဦးဆောင်သောအဖွဲ့က ပစ္စည်းဘဏ္ဍာတော်များကို သယ်ဆောင်၍ ထီးတော်ပေါ်သို့ တက်ရောက်ကြပြီးလျှင် ထီးတော်၏ သင့်တော်ရာနေရာများတွင် ရတနာပစ္စည်းဘဏ္ဍာတော်များကို ကပ်လှူခဲ့ကြ ပါသည်။ စေတီတော်ကြီးပေါ်သို့ တင်လှူခဲ့သော ပစ္စည်းဘဏ္ဍာတော်များ စာရင်းကို နောက်ဆက်တွဲ (၁)ဖြင့် ဖော်ပြထားပါသည်။

ထီးတော်ပေါ်သို့ အနီးကပ် တက်ရောက်ကြည်ညို ဖူးမြော်လေ့လာကြခြင်း

၄၆။ ထီးတော်ကြံ့ခိုင်ရေးလုပ်ငန်းများ ပြုလုပ်နေစဉ် ကာလအတွင်း လုပ်ငန်းပိုင်းဆိုင်ရာ တာဝန်ရှိကြသော ထီးတော်ကြံ့ခိုင်ရေးအဖွဲ့ဝင်များ၊ ဗဟိုကော်မတီဝင်များ၊ အလုပ် အမှုဆောင်အဖွဲ့ဝင်များ၊ လုံခြုံရေးကော်မတီဝင်များ၊ ကျွမ်းကျင်သူပညာရှင်များအပြင် ပါတီ၊ ပြည်သူ့ကောင်စီနှင့် ဒဏ္ဍာပိုင်အဖွဲ့အစည်းများ၊ ဌာနဆိုင်ရာများမှ တာဝန်ရှိ

ပုဂ္ဂိုလ်များသည် ငြိမ်းပေါ်သို့တက်ရောက်၍ ထီးတော်၊ စိန်ဖူးတော်နှင့် ငှက်မြတ်နားတော် များအား အနီးကပ်ကြည်ညိုလေ့လာမှုများ ပြုလုပ်ခဲ့ကြသည့်အပြင် ကောင်းမြတ်သော အကြံဉာဏ်များလည်း ပေးခဲ့ကြပါသည်။

ပြည်ထဲရေးနှင့် သာသနာရေးဝန်ကြီးဌာန ဒုတိယဝန်ကြီး ဦးကြည်ညွန့်သည် ၂၁-၁၀-၀၅ နေ့နှင့် ၀-၁၂-၀၅ နေ့များတွင် ထီးတော်ပေါ်သို့ တက်ရောက် ကြည်ညိုလေ့လာပြီး လိုအပ်သောအကြံဉာဏ်များ၊ လမ်းညွှန်မှုများ ပေးခဲ့ပါသည်။ ထီးတော်ပေါ်သို့ အနီးကပ် တက်ရောက် လေ့လာ ကြည်ညိုခဲ့ကြသော ပုဂ္ဂိုလ်များမှာ နိုင်ငံတော်ကောင်စီဝင် ဒေါက်တာ မောင်မောင်၊ နိုင်ငံတော်ကောင်စီရုံးမှ ဗိုလ်မှူးကြီး ကျော်အေး၊ ရန်ကုန်တိုင်း လုပ်ငန်းစစ်ဆေးရေးအဖွဲ့မှ ဦးဝင်းညွန့်နှင့် အဖွဲ့၊ သတင်းနှင့် စာနယ်ဇင်းကော်ပိုရေးရှင်းမှ ညွှန်ကြားရေးမှူး ဗိုလ်မှူး လှထွန်းနှင့် အဖွဲ့၊ ရုပ်ရှင်ကော်ပို ရေးရှင်း ညွှန်ကြားရေးမှူး ဦးညီညီနှင့် အဖွဲ့၊ မော်ကွန်းဓာတ်ပုံအဖွဲ့မှ ဦးစိုးနိုင်နှင့် အဖွဲ့ဝင် များသည် ၂၅-၁၂-၀၅ နေ့တွင်လည်းကောင်း၊ မြို့တော်ဝန် ဗိုလ်မှူးကြီး သူရတင်ဖေနှင့် အဖွဲ့ဝင်များ၊ နိုင်ငံတော်ကောင်စီရုံးမှ ဗိုလ်မှူးကြီး အောင်ငင်း၊ ညွှန်ကြားရေးမှူး ဦးလှမောင်နှင့် သတင်းစာတိုက်အသီးသီးမှ အယ်ဒီတာအဖွဲ့ဝင်များသည် ၂၄-၁၂-၀၅ နေ့တွင်လည်းကောင်း၊ ပြည်သူ့လွှတ်တော်ကိုယ်စားလှယ် ဦးထွန်းရှိနှင့် အဖွဲ့ဝင်များ၊ မှန်ပြည်နယ်ဒေသပါတီကော်မတီဝင် ဦးသိန်းအောင်တင်၊ ဦးထွန်းခိုင်နှင့် အဖွဲ့ဝင်များ၊ ရန်ကုန်တိုင်း လုပ်ငန်းစစ်ဆေးရေးအဖွဲ့ ဥက္ကဋ္ဌ ဦးမျိုးညွန့်နှင့် အဖွဲ့ဝင်များ၊ ဒဂုံမြို့နယ် ပါတီယူနစ်အတွင်းရေးမှူး ဦးချန်ထွန်းနှင့်အဖွဲ့သည် ၂၅-၁၂-၀၅ နေ့တွင်လည်းကောင်း၊ သူရ ဦးမင်းသိမ်း၊ ဗိုလ်မှူးကြီး ဝင်းဆွေ၊ ဗိုလ်မှူးကြီး ခင်မောင်တို့သည် ၁၀-၁၂-၀၅ နေ့တွင်လည်းကောင်း၊ မှန်ပြည်နယ်လုပ်ငန်းစစ်ဆေးရေးအဖွဲ့ ဥက္ကဋ္ဌ ဗိုလ်မှူး ဝင်းမောင်၊ အဖွဲ့ဝင် ဦးရွှေအင်၊ ပြည်နယ်ဦးစီးမှူးများဖြစ်ကြသော ဦးကြည်လှ၊ ဦးကျော်လှိုင်နှင့် အဖွဲ့ဝင်များ၊ ပြန်ကြားရေးနှင့် အသံလွှင့်ဦးစီးဌာနမှ ညွှန်ကြားရေးမှူး ဦးသိန်းတန်နှင့် အဖွဲ့ဝင်များ၊ ရန်ကုန်တိုင်းပြည်သူ့ရဲတပ်ဖွဲ့မှ ရဲအုပ်ကြီး ဦးသောင်းထွန်းနှင့် ပြည်သူ့ ရဲတပ်ဖွဲ့ အရာရှိများသည် ၂၁-၁၂-၀၅ နေ့တွင် လည်းကောင်း။

ရောဝတီတိုင်း လုပ်ငန်းစစ်ဆေးရေးအဖွဲ့ ဥက္ကဋ္ဌ ဗိုလ်မှူးကြီးဝင်းဆွေ၊ ရန်ကုန်တိုင်း တပ်နယ်မှူး ဗိုလ်မှူးကြီး ခင်လတ်၊ သစ်လုပ်ငန်းကော်ပိုရေးရှင်းမှ ဗိုလ်မှူး လှဖေ၊ တပ်မတော် မှတ်တမ်းရုံးမှ ဗိုလ်မှူး သန်းဝင်း၊ ဗိုလ်မှူး မောင်မောင်ခိုင်နှင့် တပ်မတော် အရာရှိများသည် ၁၇-၁၂-၀၅ နေ့တွင်လည်းကောင်း။

မှန်ပြည်နယ် ဒေသပါတီကော်မတီဝင် ဦးဝင်းရှိန်၊ ဦးထွန်းခိုင်နှင့် ဦးသောင်းညွန့်၊ ရခိုင်ပြည်နယ် ဒေသပါတီကော်မတီအတွင်းရေးမှူး ဦးညီညီ၊ ဆေးသုတေသနဦးစီးဌာနမှ ညွှန်ကြားရေးမှူးချုပ် ဒေါက်တာ အောင်သန်းဘတူ၊ သာသနာရေးဦးစီးဌာနမှ တွဲဖက် ညွှန်ကြားရေးမှူး ဦးအံ့မောင်၊ ဦးမောင်လေး၊ ဦးတင်ဦး၊ ဒဂုံမြို့နယ် ပါတီယူနစ်မှ ဥက္ကဋ္ဌ ဦးကိုကိုကြီး၊ အတွင်းရေးမှူး ဦးချန်ထွန်း၊ ယူနစ်ကော်မတီဝင် ဦးတင်ကို၊ ဦးငြိမ်းမောင်နှင့်

ဒဂုံမြို့နယ် ပြည်သူ့ကောင်စီအတွင်းရေးမှူး ဦးလှိုင်ကြည်တို့သည် ၁-၁၁-၈၅ နေ့တွင် လည်းကောင်း၊

ဒဂုံမြို့နယ် ပုဂံတီယုနစ်ဥက္ကဋ္ဌ ဦးကိုကိုကြီးနှင့် ယုနစ်ကော်မတီဝင်များ၊ ဒဂုံမြို့နယ် ပြည်သူ့ကောင်စီအတွင်းရေးမှူး ဦးလှိုင်ကြည်နှင့် အလုပ်အမှုဆောင်အဖွဲ့ဝင်များ၊ ဒဂုံမြို့နယ် တရားရေးအဖွဲ့ ဥက္ကဋ္ဌ ဦးကျော်မြင့်သိန်းနှင့် အဖွဲ့ဝင်များ၊ ဒဂုံမြို့နယ် အလုပ်သမား အစည်းအရုံးဥက္ကဋ္ဌ ဦးတင်ကို၊ အတွင်းရေးမှူး ဦးသန်းထွန်းနှင့် အဖွဲ့ဝင်များသည် ၁၅-၁၂-၈၆ နေ့တွင်လည်းကောင်း၊

အာဏာပိုင်အဖွဲ့အစည်းများ၊ တပ်မတော်၊ ပြည်သူ့ရဲတပ်ဖွဲ့နှင့် ဌာနဆိုင်ရာ အသီးသီးမှ ပုဂ္ဂိုလ်စုစုပေါင်း (၂၀၀) ကျော် ခန့်တို့သည် ထီးတော်ပေါ်သို့ တက်ရောက် လေ့လာကြည့်ညှိ၍ ကောင်းမြတ်သော အကြံဉာဏ်များ ပေးခဲ့ကြပါသည်။

ဗဟိုကော်မတီဥက္ကဋ္ဌ သူရ ဦးမင်းသိမ်း၊ ဂေါပကအဖွဲ့ဝင်များဖြစ်ကြသော ဗဟိုကော်မတီ ဒုတိယဥက္ကဋ္ဌ ဦးမောင်မောင်ညွန့်၊ ထီးတော်ကြံ့ခိုင်ရေးအဖွဲ့ဥက္ကဋ္ဌ ဦးစမ်းတင်နှင့် ပြန်ကြားရေးအဖွဲ့ဥက္ကဋ္ဌ ဦးခင်မောင်ကျော်တို့သည် (၃) ကြိမ်ထက်မနည်း ငြမ်းပေါ်သို့ စိန်ဖူးတော်အရောက် တက်ရောက်ကြည့်ညှိ ဖူးမြော်ရင်း လုပ်ငန်းများကို လေ့လာကြည့်ရှု ခဲ့ကြပါသည်။

ထီးတော်ကြံ့ခိုင်ရေးလုပ်ငန်း အသုံးစရိတ်များ

၄၇။ ထီးတော် အထွေထွေကြံ့ခိုင်ရေးလုပ်ငန်းများကို လုပ်ကိုင်နိုင်ရန်အတွက် အသုံးစရိတ် ခန့်မှန်းခြေအနေဖြင့် ငွေပေါင်း ၂၈၅၀၀ ကို ဗဟိုကော်မတီက ခွင့်ပြုခဲ့ပါသည်။ လုပ်ငန်း လုပ်ကိုင်ဆောင်ရွက်ရာ၌ အမှန်သုံးစွဲကုန်ကျသည့်ငွေမှာ အောက်ပါအတိုင်း ဖြစ်ပါသည်-

	ခန့်မှန်း	အမှန်ကုန်ကျ
(၁) ကြို့ ပို့ စရိတ်	၂၅၀.၀၀	-
(၂) ကျွေးမွေးညှော်စရိတ်	၁၁၂၅၀.၀၀	၄၄၆၇.၀၀
(၃) အစည်းအဝေးစရိတ်	၁၀၂၀.၀၀	၇၄၈.၇၅
(၄) အလုပ်သမားခ	၉၀၀၀.၀၀	၆၅၉၈.၀၀
(၅) ဓာတ်ပုံရိုက်တိုင်းတာ မှတ်တမ်းတင်စရိတ်	၅၀၀၀.၀၀	၃၃၄၈.၀၀
(၆) စာရေးကိရိယာ	၆၀၀.၀၀	၅၄၇.၀၀
(၇) အသေးသုံးငွေ	၁၀၀၀.၀၀	၆၉၇.၀၀
(၈) မမျှော်မှန်းနိုင်သော အသုံးစရိတ် ၂%	၅၆၀.၀၀	-
(၉) လုပ်ငန်းသုံး ပစ္စည်းများ	-	၁၀၃၉၃.၃၀
ပေါင်း =	<u>၂၈၅၀၀.၀၀</u>	<u>၂၆၇၉၉.၀၅</u>

၄၈။ အထက်ပါ အသုံးစရိတ် မူလ လျာထားချက်၌ လုပ်ငန်းအတွက်လိုအပ်သော ပစ္စည်းကိရိယာ များ ဝယ်ယူရန်အတွက် လျာထားချက်မပါရှိခြင်းမှာ ပစ္စည်းများကို အလုပ်အမှုဆောင် ကော်မတီမှ ဖြည့်တင်းပေးရန်ဖြစ်သောကြောင့် ဖြစ်ပါသည်။ လုပ်ငန်းသုံးပစ္စည်းများ အတွက် အမှန်ကုန်ကုဋေမှာ အောက်ပါအတိုင်း ဖြစ်ပါသည်-

(၁) သုတ်ဆေးများ ၁၄၃၄-၅၀၂း

(၂) အခြားပစ္စည်းများ ၈၉၅၀-၈၀၂း

ပေါင်း = ၁၀၃၉၄-၃၀၂း

အထက်ပါစာရင်းကို လေ့လာပါလျှင် အဖိုးအန်ဂွယ်ထိုက်တန်သော စိန်ဖူးတော်၊ ငှက်မြတ်နားတော်၊ ထီးတော်နှင့် အခြားအစိတ်အပိုင်းများကို အထွေထွေကြံ့ခိုင်မှု ပြုလုပ် ရာ၌ ငွေကုန်ကြေးကျ မများလှကြောင်း တွေ့ရှိရမည် ဖြစ်ပါသည်။

(ဂ) အသေးစိတ်၊ အသုံးစရိတ်များစာရင်းကို စာရင်းစစ်အစီရင်ခံစာတွင် သီးခြားဖော်ပြ ထားပါသည်။

အကြံပြု တင်ပြချက်များ

၄၉။ အရန်ထီးတော်တစ်ခု ကြိုတင်စီစဉ်ထားသင့် မသင့် စဉ်းစားရန်ကိစ္စ

လက်ရှိထီးတော်ကြီးသည် မင်းတုန်းမင်းတရားကြီး လှူဒါန်းခဲ့သော ထီးတော်ကြီး ဖြစ်၍ နှစ်ကလေးအားဖြင့် (၁၁၄) နှစ်မျှ ရာသီဥတု သဘာဝဘေးဒဏ်တို့ ခံခဲ့ပြီးဖြစ်ရာ အချို့သော ထီးတော်အစိတ်အပိုင်းများမှာ အတော်အတန်ပင် ယိုယွင်းနေပြီဖြစ်ကြောင်း လေ့လာတွေ့ရှိရပါသည်။ သို့ဖြစ်၍ ခေတ်သစ်သိပ္ပံနှင့် စက်မှုအတတ်ပညာရပ်တို့တွင် ကျွမ်းကျင်သော ပညာရှင်များကို တာဝန်ပေး၍ အရေးပေါ်ခဲသော် ရက်အနည်းငယ် အတွင်းမှာပင် ထီးတော်အသစ်ကို ပြန်လည်တင်လှူနိုင်မည့် အစီအစဉ်တစ်ရပ်ကို အင်ဂျင်နီယာ အဖွဲ့ငယ်၏ အကြံပြုချက်အတိုင်း ကြိုတင်စီစဉ်ထားသင့် မသင့် စဉ်းစားသင့်ပါကြောင်း တင်ပြအပ်ပါသည်။

ခေတ်ပုံရိုက် တိုင်းတာ မှတ်တမ်းတင်ရေးလုပ်ငန်း

၅၀။ စေတီတော်မြတ်ကြီး၏ ထီးတော်ဘုံ အဆင့်ဆင့်တို့နှင့်တကွ စိန်ဖူးတော်၊ ငှက်မြတ်နားတော် များကို ခေတ်မီခေတ်ပုံတိုင်းပညာဖြင့် မှတ်တမ်းတင်ခြင်း၊ အင်ဂျင်နီယာ ပုံထုတ်လုပ်ခြင်း လုပ်ငန်းကို ငြိမ်းထိုးရန် အနေအထား အခက်အခဲကြောင့် ယခုတစ်ကြိမ်တွင် မဆောင်ရွက် နိုင်ခဲ့ဘဲ ရှိခဲ့ပါသည်။ ယင်းလုပ်ငန်းသည် စေတီတော်မြတ်ကြီး၏ ထီးတော်ကြံ့ခိုင်ရေး လုပ်ငန်းအတွက် အစဉ်သဖြင့် အကျိုးများစွာရှိပြီး အထောက်အကူပေးနိုင်မည့် လုပ်ငန်း တစ်ရပ်ဖြစ်ပြီး လုပ်သင့်လုပ်ထိုက်သော လုပ်ငန်းလည်းဖြစ်ပေရာ နောင်တစ်ချိန်တွင် အခါ

၈၀ ကျပ် သိန်း ၃၂၀ ကျော် ရွှေစင် ရွှေသား ရွှေပြားကပ်လှူရေးဆိုင်ရာ

အခွင့်သင့်သည့်အခါ အချိန်ယူ၍ ကြိုတင်စီစဉ်ပြင်ဆင်မှုများ ပြုလုပ်ပြီး ထီးတော်ကြီးနှင့် တကွ စိန်ဖူးတော်၊ ငှက်မြတ်နားတော်နှင့် ပတ်သက်၍ ခေတ်မီဓာတ်ပုံတိုင်း အင်ဂျင်နီယာ လုပ်ငန်းကို မဖြစ်မနေ ဆောင်ရွက်သင့်ပါသည်။

ထီးတော် ကြံ့ခိုင်မှုအခြေအနေနှင့် ပတ်သက်၍ သတ္တုဗေဒ အင်ဂျင်နီယာပညာရပ်ဆိုင်ရာ အကြံပြုတင်ပြချက်

၅၁။ စေတီတော်ကြီး၏ ထီးတော်အစိတ်အပိုင်းများတွင် အသုံးပြုထားသော သံ၊ သံမဏိနှင့် သတ္တုစပ်များမှာ ချေးစားခံနိုင်မှု နည်းပါးခြင်း၊ မျိုးမတူသော သတ္တုများကို နေရာအနှံ့ တွဲဖက်အသုံးပြုထားရာ မိုးရေတင်ပြီး လျှပ်စစ်စီးပတ်လမ်းများ ဖြစ်ပေါ်စေခြင်းကြောင့် ပျက်စီးမှုမြန်ဆန်ခြင်း စသော အကြောင်းများကို တွေ့ရှိရပါသည်။ သို့ပါ၍ ထီးတော် ကြီး၏ အရှည်ကြံ့ခိုင်တည်မြဲမှုအတွက် နောက်တစ်ကြိမ် ထီးတော်ကြံ့ခိုင်ရေးပြုလုပ်သည့် အခါ စနစ်တကျ လေ့လာပြီး ပြုပြင်ထိန်းသိမ်း ကာကွယ်မှုများပြုလုပ်၍ သင့်တော်သော သတ္တု၊ သတ္တုစပ်များကို ရွေးချယ်အသုံးပြုခြင်းများ ပြုလုပ်သင့်ကြောင်း ပညာရှင်များ၏ အကြံပေးချက်ကို အလေးအနက်ထား စဉ်းစားနိုင်ရန် အကြံပြုချက်စာတမ်းကို ပူးတွဲ ထားပါသည်။ (နောက်ဆက်တွဲ-၄)

နိဂုံး

၅၂။ ထီးတော်ကြံ့ခိုင်ရေးလုပ်ငန်း စီမံချက်အရ အဖွဲ့ငယ်များသည် မိမိတို့ ကျရာလုပ်ငန်းတာဝန် များကို ဆောင်ရွက်ခဲ့ကြရာ ဓာတ်ပုံရိုက်တိုင်းတာရေးနှင့် မှတ်တမ်းတင် အဖွဲ့ငယ်သည် ထီးတော်ပေါ်တွင် လုပ်ငန်းခွင်အခြေအနေအရ လိုအပ်သော ငြမ်းအကျယ်အဝန်း မရရှိ နိုင်သဖြင့် ၎င်းတို့၏ လုပ်ငန်းကို ဆောင်ရွက်ခြင်းမပြုလုပ်နိုင်သည်မှအပ ကျန်လုပ်ငန်း အဖွဲ့ငယ်အားလုံးသည် လုပ်ငန်းရည်မှန်းချက်များကို အောင်မြင်စွာ အကောင်အထည်ဖော် ဆောင်ရွက်နိုင်ခဲ့ကြပါသည်။ ထီးတော်ကြီး၏ အထွေထွေကြံ့ခိုင်ရေးလုပ်ငန်းနှင့် မိုးကြိုးလွှဲ စစ်ဆေးပြုပြင်ရေး လုပ်ငန်းများကို လိုအပ်ချက်များ ဖြည့်စွမ်းဆောင်ရွက်နိုင်ခဲ့ကြပြီး ဖြစ်သည့်အလျောက် ထီးတော်၊ စိန်ဖူးတော်၊ ငှက်မြတ်နားများနှင့် မိုးကြိုးလွှဲသည် လက်ရှိ အခြေအနေအရ နောင် (၁၀) နှစ် (၁၅) နှစ်အတွင်း ကြီးကြီးမားမား ချွတ်ယွင်းမှုမရှိဘဲ ကောင်းစွာတည်ရှိနေနိုင်မည်ဟု ထီးတော်ကြံ့ခိုင်ရေးအဖွဲ့က မျှော်လင့်ရပါကြောင်း ဖော်ပြ အပ်ပါသည်။

ထီးတော် အထွေထွေကြံ့ခိုင်ရေးလုပ်ငန်းများ ဆောင်ရွက်နေစဉ်ကာလအတွင်း စိန်ဖူးတော်၊ ငှက်မြတ်နားတော်နှင့် ထီးတော်မြတ်အား အနီးကပ် ကြည့်ညှိဖူးမြော်ရင်း ငြမ်းပေါ်သို့ တက်ရောက်လေ့လာကြသည့် နိုင်ငံတော်ကောင်စီဝင်၊ နာယကအဖွဲ့ဝင်များ၊ ဂေဟကအဖွဲ့ဝင်များ၊ ဒုတိယဝန်ကြီး၊ ဒေသပါတီကော်မတီမှ ပုဂ္ဂိုလ်များ၊ တပ်မတော် အရာရှိကြီးများ၊ ပြည်နယ်နှင့် တိုင်း ပြည်သူ့ကောင်စီအဖွဲ့အစည်းအရပ်ရပ်မှ တာဝန်ရှိ

ပုဂ္ဂိုလ်များ၊ မြို့နယ်ပြည်သူ့ကောင်စီ အဖွဲ့အစည်းသုံးရပ်မှ တာဝန်ရှိပုဂ္ဂိုလ်များ၊ ဗဟန်း
မြို့နယ်၊ ဒဂုံမြို့နယ်မှ ပါတီယူနစ်ဥက္ကဋ္ဌများ၊ အလုပ်သမားအစည်းအရုံး ဥက္ကဋ္ဌနှင့် အဖွဲ့
ဝင်များ၊ ဌာနဆိုင်ရာ အကြီးအကဲများနှင့် တာဝန်ရှိသူများ လုပ်သားပြည်သူအပေါင်း
တို့သည် ထီးတော် အထွေထွေကြံ့ခိုင်ရေးနှင့် ပတ်သက်၍ မိမိတို့စေတနာအလျောက်
အကြံပြုခဲ့ကြသည်ကိုလည်းကောင်း ထီးတော်ကြံ့ခိုင်ရေး လုပ်ငန်းအဖွဲ့အနေဖြင့် ကျေးဇူး
ဥပကာရ တင်ရှိပါကြောင်း။

ထီးတော် အထွေထွေကြံ့ခိုင်ရေးအဖွဲ့သည် မြန်မာနိုင်ငံတော်၏ အထွတ်အမြတ်ထား
ရာနှင့် ကမ္ဘာ့အံ့ချီးဖွယ်ရာ ဖြစ်တော်မူသော ရွှေတိဂုံစေတီတော်မြတ်ကြီး၏ တန်ဖိုးမဖြတ်နိုင်
သော ရတနာအပေါင်းတို့၏ စုဝေးရာ အဓိကအစိတ်အပိုင်းဖြစ်သော ထီးတော်ကြီး၏ အရှည်
တည်တံ့ရေးအတွက် ထီးတော် အထွေထွေကြံ့ခိုင်ရေးလုပ်ငန်းများကို တာဝန်ကျေပွန်
စွာ ဖြစ်နိုင်သမျှ အတိုင်းအတာအထိ အောင်မြင်စွာထမ်းဆောင်ခဲ့ကြပြီး ဖြစ်ပါကြောင်းနှင့်
လုပ်ငန်းအရပ်ရပ် အောင်မြင်ရေးအတွက် လူအား၊ အကြံဉာဏ်အားဖြင့် အဘက်ဘက်မှ
ပါဝင်ကူညီဆောင်ရွက်ပြီး ကုသိုလ်ယူခဲ့ကြသော အဖွဲ့အစည်းအသီးသီး၊ ပညာရှင်အသီးသီး
နှင့် လူပုဂ္ဂိုလ်အသီးသီးအားလည်းကောင်း၊ ထီးတော်ကြံ့ခိုင်ရေးဆောင်ရွက်ရာတွင် ရရှိရန်
ခက်ခဲသည့် သုတ်ဆေးများ၊ ပစ္စည်းများ စသည်တို့ကို ရရှိအောင် ဝိုင်းဝန်းဆောင်ရွက်
ပေးခဲ့ကြသော ဆိပ်ကမ်းကော်ပိုရေးရှင်း၊ သင်္ဘောကျင်းကော်ပိုရေးရှင်း၊ ဆောက်လုပ်ရေး
ကော်ပိုရေးရှင်း၊ လျှပ်စစ်နှင့် ဆောက်လုပ်ရေးပစ္စည်းကုန်သွယ်ရေးကော်ပိုရေးရှင်း၊ ယာဉ်နှင့်
စက်ကိရိယာပစ္စည်း ကုန်သွယ်ရေးကော်ပိုရေးရှင်း စသော အစိုးရအဖွဲ့အစည်းများမှ
တာဝန်ရှိပုဂ္ဂိုလ်များအားလည်းကောင်း အထူးကျေးဇူးဥပကာရ တင်ရှိပါကြောင်းနှင့်
ဂုဏ်ပြုသာဓုအနုမောဒနာ ခေါ်ဆိုအပ်ပါကြောင်း လေးစားစွာဖြင့် မှတ်တမ်းတင် ဖော်ပြ
အပ်ပါသည်။

(ဦးဝမ်းတင်)

ဥက္ကဋ္ဌ

ထီးတော်အထွေထွေကြံ့ခိုင်ရေးအဖွဲ့

၁၃၄၈ ခု၊ ကဆုန်လဆန်း (၁၄) ရက်။
၁၉၈၆ ခု၊ မေလ (၂၂) ရက်။

၈၂ ကျပ် သိန်း ၃၂၀ ကျော် ရွှေစင် ရွှေသား ရွှေပြားကပ်လှူရေးဆိုင်ရာ

ရွှေတိဂုံစေတီတော်မြတ်ကြီးအား
ရွှေစင် ရွှေသား ရွှေပြားသင်္ကန်းတော် ကပ်လှူပူဇော်ရေး

လုပ်ငန်းစီမံချက်

ထီးတော်အထွေထွေ ကြံ့ခိုင်ရေးအဖွဲ့

- ၁။ ။ ရွှေတိဂုံစေတီတော်မြတ်ကြီးအား ၁၉၈၅-၈၆ ခုနှစ်အတွင်း ကျပ်သိန်းပေါင်း (၃၂၀) ကျော် အကုန်အကျခံကာ ရွှေစင်ရွှေသား ရွှေပြားသင်္ကန်းတော် ကပ်လှူပူဇော်ရေး စီမံချက်အရ စေတီတော်မြတ်ကြီး၏ ထီးတော် အထွေထွေကြံ့ခိုင်ရေး လုပ်ငန်းများကိုပါ လုပ်ကိုင် ဆောင်ရွက်သွားရမည်ဖြစ်ရာ ထီးတော်အထွေထွေ ကြံ့ခိုင်ရေးအဖွဲ့ကို ဖွဲ့စည်းရန် လိုအပ်ပါသည်။
- ၂။ ။ အဖွဲ့ ဖွဲ့စည်းခြင်းနှင့်ပတ်သက်၍ ညှိနှိုင်းဆွေးနွေးရန်အတွက် ၁၃၄၇ ခု၊ ပထမဝါဆိုလဆန်း (၆) ရက် (၂၃-၆-၈၅) နေ့တွင် လည်းကောင်း၊ ၁၃၄၇ ခု၊ ပထမ ဝါဆိုလပြည့်ကျော် (၅) ရက် (၇-၇-၈၅)နေ့တွင် လည်းကောင်း ဌာနဆိုင်ရာတာဝန်ရှိပုဂ္ဂိုလ်များ၊ အင်ဂျင်နီယာ ပညာရှင်များ၊ စေတနာပညာရှင်များအား ဖိတ်ကြား၍ ညှိနှိုင်းအားလုံးအဝေးတွင် သဘောတူညီချက်အရ အောက်ဖော်ပြပါ ပုဂ္ဂိုလ်များပါဝင်သော ထီးတော်အထွေထွေ ကြံ့ခိုင်ရေးအဖွဲ့ကို ဖွဲ့စည်းထားပါသည်။

ထီးတော်အထွေထွေ ကြံ့ခိုင်ရေး အဖွဲ့

၁။	ဦးဝမ်းတင်	အလှည့်ကျ ဂေါပကအဖွဲ့ဝင်	ဥက္ကဋ္ဌ
၂။	ညွှန်ကြားရေးမှူးချုပ်	သာသနာရေးဦးစီးဌာန	အဖွဲ့ဝင်
၃။	ညွှန်ကြားရေးမှူးချုပ်	စက်မှုစိုက်ပျိုးသက်မွေးပညာဦးစီးဌာန	။
၄။	ဦးဆောင်ညွှန်ကြားရေးမှူး	ဆောက်လုပ်ရေးကော်ပိုရေးရှင်း	။
၅။	။	ဆိပ်ကမ်းကော်ပိုရေးရှင်း	။
၆။	။	သင်္ဘောကျင်းကော်ပိုရေးရှင်း	။
၇။	။	လျှပ်စစ်ဓာတ်အားကော်ပိုရေးရှင်း	။
၈။	။	ရထားပို့ဆောင်ရေးကော်ပိုရေးရှင်း	။
၉။	ပါမောက္ခချုပ်	ရန်ကုန်စက်မှုတက္ကသိုလ်	။
၁၀။	ဦးမင်းဝန်	ပါမောက္ခ၊ ရန်ကုန်စက်မှုတက္ကသိုလ်	။

၁၁။	ဒေါက်တာ ဦးမောင်ကျော်	ဌာနမှူး၊ ရန်ကုန်စက်မှုတက္ကသိုလ်	အဖွဲ့ဝင်
၁၂။	ဒေါက်တာ ဦးလွင်အောင်	ကထိက၊ ရန်ကုန်စက်မှုတက္ကသိုလ်	။
၁၃။	ဦးယုကြည်	ညွှန်ကြားရေးမှူး၊ လျှပ်စစ်-စစ်ဆေးရေး ညွှန်ကြားရေးမှူးရုံး	။
၁၄။	ဦးဉာဏ	အင်ဂျင်နီယာချုပ်၊ ဆင်မလိုက်သင်္ဘောကျင်း ကော်ပိုရေးရှင်း	။
၁၅။	ဦးတင်အောင်	တိုင်း သာသနာရေးမှူး၊ ရန်ကုန်တိုင်း	။
၁၆။	ဦးကျော်မြင့်	တိုင်းလျှပ်စစ်အင်ဂျင်နီယာ၊ ရန်ကုန်တိုင်း	။
၁၇။	ဦးသန်းမြင့်	တိုင်း အင်ဂျင်နီယာ၊ ရထားပို့ဆောင်ရေး ကော်ပိုရေးရှင်း	။
၁၈။	ဦးခင်မောင်ရင်	ဦးစီး (ပ) ဆောက်လုပ်ရေး ကော်ပိုရေးရှင်း	။
၁၉။	ဦးငွေလှိုင်	မြန်မာ့ဗိသုကာပညာရှင်	။
၂၀။	ဦးသင်းတူ	ဒု-အင်ဂျင်နီယာချုပ်၊ ရထားပို့ဆောင်ရေး ကော်ပို ရေးရှင်း	။
၂၁။	ဦးကျော်ငြိမ်း	ဒု-အင်ဂျင်နီယာချုပ်၊ လျှပ်စစ်ဓာတ်အား ကော်ပို ရေးရှင်း	။
၂၂။	ဦးစောဇာတင်အုန်း	ဒု-စက်မှုအင်ဂျင်နီယာချုပ်၊ ဆိပ်ကမ်းကော်ပိုရေးရှင်း	။
၂၃။	ဦးအောင်ဆု	ဌာနခွဲအင်ဂျင်နီယာ၊ ဆိပ်ကမ်းကော်ပိုရေးရှင်း	။
၂၄။	ဦးရန်နိုင်	အမှုဆောင်အင်ဂျင်နီယာ၊ ရန်ကုန်တိုင်း လျှပ်စစ်ဓာတ်အား ကော်ပိုရေးရှင်း	။
၂၅။	ဦးဝင်းထိန်	အင်ဂျင်နီယာ၊ မြို့တော်စည်ပင်သာယာရေးကော်မတီ	။
၂၆။	ဦးထွန်းရီ	လျှပ်စစ်အင်ဂျင်နီယာ၊ ဟိုဘယ်နှင့်ခရီး သွားလာရေး ကော်ပိုရေးရှင်း	။
၂၇။	ဦးလှဖေ	လျှပ်စစ်-စစ်ဆေးရေး ညွှန်ကြားရေးမှူးရုံး (အငြိမ်းစား)	။
၂၈။	ဦးသန့်စင်	လျှပ်စစ်အင်ဂျင်နီယာ (အငြိမ်းစား)	။
၂၉။	ဦးစိုးတင့်	(အထက်ပစ္စယာအသင်း) စောနာပညာရှင်	။
၃၀။	ဦးမြတ်သင်း	။	။
၃၁။	ဦးအုန်းဖေ	(သု-က-ကာရီအသင်း)	။
၃၂။	ဦးလှမောင်	တိုင်းအင်ဂျင်နီယာ (အငြိမ်းစား)	။
၃၃။	ဦးကျန်စုံ	အင်ဂျင်နီယာချုပ် ()	။
၃၄။	ဦးတင်အုန်း	လုပ်ငန်းဌာနမှူး၊ ဂေါပကအဖွဲ့ရုံး	။

၈၄ ကျပ် သိန်း ၃၂၀ ကျော် ရွှေစင် ရွှေသား ရွှေပြားကပ်လှူရေးဆိုင်ရာ

၃၅။	ဦးကျော်စိုး	ဌာနခွဲမှူး (မြို့ပြ) ဂေါပကအဖွဲ့ရုံး	အဖွဲ့ဝင်
၃၆။	ဦးလှရွှေ	ဌာနခွဲမှူး (ဗိသုကာ) ။	။
၃၇။	ဦးဝင်းကြိုင်	ဌာနခွဲမှူး (လျှပ်စစ်) ။	။
၃၈။	ဦးဝင်းမြင့်	ဌာနစိတ်မှူး ။	(အတွင်းရေးမှူး)

၃။ ။ ၁၃၄၇ ခု၊ ပထမဝါဆိုလပြည့်ကျော် (၁၁)ရက် (၁၃-၇-၈၅) နေ့တွင် ကျင်းပသော ထီးတော်ကြံ့ခိုင်ရေးအဖွဲ့ ပထမအကြိမ် အစည်းအဝေးတွင် ထီးတော်အထွေထွေကြံ့ခိုင်ရေး လုပ်ငန်းများ တွင်ကျယ်စွာ အကောင်အထည်ဖော် ဆောင်ရွက်နိုင်ရေးအတွက် လုပ်ငန်း ငယ်စုများ ဖွဲ့စည်းဆောင်ရွက်သွားရန် ဆုံးဖြတ်ခဲ့သည့်အလျောက် အောက်ပါအတိုင်း လုပ်ငန်း အဖွဲ့ငယ်များကို ဖွဲ့စည်းခဲ့ပါသည်။

အင်ဂျင်နီယာ လုပ်ငန်း အဖွဲ့ငယ်

၁။	ဦးတင်မောင်စိုး	ဦးဆောင်ညွှန်ကြားရေးမှူး၊ ဆိပ်ကမ်းကော်ပိုရေးရှင်း	အဖွဲ့ခေါင်းဆောင်
၂။	ဒေါက်တာ ဦးခင်မောင်ဝင်း	ညွှန်ကြားရေးမှူးချုပ်၊ စက်မှုစိုက်ပျိုးနှင့် သက်မွေးပညာဦးစီးဌာန	အဖွဲ့ဝင်
၃။	ဦးသင်းတူ	ဒု-အင်ဂျင်နီယာချုပ်၊ ရထားပို့ဆောင်ရေး ကော်ပိုရေးရှင်း	။
၄။	ဦးတေဇာတင်အုန်း	ဒု-စက်မှုအင်ဂျင်နီယာချုပ်၊ ဆိပ်ကမ်းကော်ပိုရေးရှင်း	။
၅။	ဦးသန်းမြင့်	တိုင်းအင်ဂျင်နီယာ၊ ရထားပို့ဆောင်ရေး ကော်ပိုရေးရှင်း	။
၆။	ဦးဝင်းကြူ	ဦးစီး(ပ) ဆောက်လုပ်ရေးကော်ပိုရေးရှင်း	။
၇။	ဦးဝင်းထိန်	အင်ဂျင်နီယာ၊ မြို့တော်စည်ပင်သာယာရေးကော်မတီ	။
၈။	ဦးအောင်ဆု	ဌာနခွဲအင်ဂျင်နီယာ၊ ဆိပ်ကမ်းကော်ပိုရေးရှင်း	။
၉။	ဦးအောင်လှထွန်း	ဌာနမှူး၊ သတ္တုဗေဒဌာန၊ ရန်ကုန်စက်မှုတက္ကသိုလ်	။
၁၀။	ဒေါက်တာ ဦးမောင်ကျော်	ဌာနမှူး၊ ရန်ကုန်စက်မှုတက္ကသိုလ်	။
၁၁။	ဒေါက်တာ ဦးလွင်အောင်	ကထိက ။	။
၁၂။	ဦးတင်မောင်ညွန့်	လ/ထ ကထိက ။	။
၁၃။	ဦးတင်ထွဋ်	ဒု-အင်ဂျင်နီယာချုပ်၊ ဆိပ်ကမ်းကော်ပိုရေးရှင်း	။
၁၄။	ဦးဘတင့်	သုတေသနမှူး၊ ရှေးဟောင်းသုတေသနဌာန	။
၁၅။	ဦးညွန့်ဌေး	သင်တန်းနည်းပြ၊ ရန်ကုန်စက်မှုတက္ကသိုလ်	။

ရွှေတိဂုံစေတီတော် ဂေါပကအဖွဲ့၏ အစီရင်ခံစာ

၁၆။	ဦးရွှေဝင်း	ဦးစီး(ဒု) ဆောက်လုပ်ရေးကော်ပိုရေးရှင်း	အဖွဲ့ဝင်
၁၇။	ဦးဆန်းဝင်း	ဦးစီး (တ) ။	။
၁၈။	ဦးကျော်ဦး	လုပ်ငန်းကြပ်၊ ဆိပ်ကမ်းကော်ပိုရေးရှင်း	။
၁၉။	ဦးကျော်စိုး	ဌာနခွဲမှူး (မြို့ပြ) ဂေါပကအဖွဲ့ရုံး	အတွင်းရေးမှူး

စေတနာပညာရှင်များ လုပ်ငန်းအဖွဲ့ငယ်

၁။	ဦးဉာဏ	အင်ဂျင်နီယာချုပ်၊ သင်္ဘောကျင်း ကော်ပိုရေးရှင်း	အဖွဲ့ခေါင်းဆောင်
၂။	ဦးခင်မောင်ရင်	ဦးဆောင်ညွှန်ကြားရေးမှူး၊ ဆောက်လုပ်ရေးကော်ပိုရေးရှင်း	အဖွဲ့ဝင်
၃။	ဦးငွေလှိုင်	မြန်မာ့ဗိသုကာပညာရှင်	။
၄။	ဦးစိုးတင့်	စေတနာပညာရှင် (အထက်ပစ္စယာအသင်း)	။
၅။	ဦးအုန်းဖေ	။ (သု-က-ကာရီ အသင်း)	။
၆။	ဦးလှရွှေ	ဌာနခွဲမှူး (ဗိသုကာ) ဂေါပကအဖွဲ့ရုံး	အတွင်းရေးမှူး

လျှပ်စစ်ဆိုင်ရာ လုပ်ငန်းအဖွဲ့ငယ်

၁။	ဦးယုကြည်	ညွှန်ကြားရေးမှူး၊ လျှပ်စစ်-စစ်ဆေးရေး ညွှန်ကြားရေးမှူးရုံး	အဖွဲ့ခေါင်းဆောင်
၂။	ဦးတင်မောင်ဦး	ဒုတိယ ညွှန်ကြားရေးမှူး၊ မိုးလေဝသနှင့် ဇလဗေဒညွှန်ကြားမှုဦးစီးဌာန	အဖွဲ့ဝင်
၃။	ဦးကျော်ငြိမ်း	ဒု-အင်ဂျင်နီယာချုပ်၊ လျှပ်စစ်ဓာတ်အားကော်ပိုရေးရှင်း	။
၄။	ဦးကျော်မြင့်	တိုင်းအင်ဂျင်နီယာ၊ ရန်ကုန်တိုင်းလျှပ်စစ်ဓာတ်အား ကော်ပိုရေးရှင်း	။
၅။	ဦးဝင်းထိန်	ဦးစီး(ပ) ဆောက်လုပ်ရေးကော်ပိုရေးရှင်း	။
၆။	ဦးရန်နိုင်	အမှုဆောင်အင်ဂျင်နီယာ၊ ရန်ကုန်တိုင်းလျှပ်စစ်ဓာတ်အားကော်ပိုရေးရှင်း	။
၇။	ဦးထွန်းရီ	လျှပ်စစ်အင်ဂျင်နီယာ၊ ဟိုတယ်နှင့်ခရီးသွားလာရေးကော်ပိုရေးရှင်း	။
၈။	ဦးလှပေ	လျှပ်စစ်အင်ဂျင်နီယာ (အငြိမ်းစား)	။
၉။	ဦးလှကြည်	အင်ဂျင်နီယာ၊ မိုးလေဝသနှင့် ဇလဗေဒညွှန်ကြားမှုဦးစီးဌာန	။
၁၀။	ဦးဝင်းကြိုင်	ဌာနခွဲမှူး (လျှပ်စစ်)၊ ဂေါပကအဖွဲ့ရုံး	အတွင်းရေးမှူး

၈၆ ကျပ် သိန်း ၃၂၀ ကျော် ရွှေစင် ရွှေသား ရွှေပြားကပ်လှူရေးဆိုင်ရာ

ဓာတ်ပုံရိုက်တိုင်း တာရေးနှင့် မှတ်တမ်းတင် အဖွဲ့ငယ်

၁။	ဦးမင်းဝန်	ပါမောက္ခ၊ ရန်ကုန်စက်မှုတက္ကသိုလ်	အဖွဲ့ခေါင်းဆောင်
၂။	ဦးကျော်ဝင်း	တက္ကသိုလ်နယ်မြေ၊ အင်ဂျင်နီယာ၊ အဆင့်မြင့်ပညာဦးစီးဌာန	အဖွဲ့ဝင်
၃။	ဦးခင်မောင်မောင်	သင်တန်းနည်းပြ၊ မြို့ပြအင်ဂျင်နီယာဌာန၊ ရန်ကုန်စက်မှုတက္ကသိုလ်	။
၄။	ဦးအေးဝင်းကျော်	။	။
၅။	ဦးသန်းတင်အောင်	သင်တန်းနည်းပြ၊ ဗိသုကာဌာန၊ ရန်ကုန်စက်မှုတက္ကသိုလ်	။
၆။	ဦးထွန်းအောင်ကျော်	ဓာတ်ပုံဆရာ၊ ရှေးဟောင်းသုတေသနဌာန	။
၇။	ဦးရဲမြင့်	သင်တန်းနည်းပြ၊ မြို့ပြအင်ဂျင်နီယာဌာန၊ ရန်ကုန်စက်မှုတက္ကသိုလ်	အတွင်းရေးမှူး

ဘာသာရေးအသင်းအဖွဲ့များမှ ကိုယ်စားလှယ်များ လုပ်ငန်းအဖွဲ့ငယ်

၁။	ဦးမျိုးမြင့်	ရှမ်းတန်ဆောင်း၊ စနေ ညနေအသင်း	အဖွဲ့ခေါင်းဆောင်
၂။	ဦးတင့်လွင်	ဗုဒ္ဓဟူး ညနေအသင်း	အဖွဲ့ဝင်
၃။	ဦးငန်းအောင်	ရှင်အဇ္ဇဂေါဏအသင်း	။
၄။	ဦးတင်ထွန်း	ရှမ်းတန်ဆောင်း၊ စနေ ညနေအသင်း	။
၅။	ဦးသိန်းထွန်း	အောင်ဗောဓိအသင်း	အတွင်းရေးမှူး

၄။ ။ ထီးတော်အထွေထွေကြံ့ခိုင်ရေးအဖွဲ့၏ ပထမအကြိမ် အစည်းအဝေးကို ၁၃၄၇ ခု၊ ပထမဝါဆိုလပြည့်ကျော် (၁၁) ရက် (၁၃-၇-၈၅) ရက်နေ့တွင် ကျင်းပခဲ့ရာ ပညာရှင်များက လိုအပ်သော အကြံဉာဏ်များ ပေးကြသည့်အပြင် စာတမ်းရေးသား၍လည်း တင်ပြကြပါသည်။ စာတမ်းများကို နောက်ဆက်တွဲ (က) အရ လည်းကောင်း၊ ထီးတော်ပုံစံများကို နောက်ဆက်တွဲ (ခ) (ဂ) များ အရ လည်းကောင်း၊ ၁၉၇၁ ခုနှစ် ထီးတော် စစ်ဆေးရေးအဖွဲ့၏ အစီရင်ခံစာ ကောက်နုတ်ချက်ကို နောက်ဆက်တွဲ (ဃ) အရ လည်းကောင်း ပူးတွဲဖော်ပြထားပါသည်။

အစည်းအဝေးတွင် ဗဟိုကော်မတီဥက္ကဋ္ဌ သူရဦးမင်းသိမ်းက ထီးတော်အထွေထွေကြံ့ခိုင်ရေးလုပ်ငန်းနှင့်ပတ်သက်၍ ရှင်းလင်းပြောကြားပါသည်။ ဗဟိုကော်မတီဒုတိယဥက္ကဋ္ဌ ဖြစ်သူ ဆော်သြရေးမှူး အလှည့်ကျဂေါပကအဖွဲ့ဝင် ဦးမောင်မောင်ညွန့်က ရွှေသင်္ကန်းတော်ကပ်လှူပူဇော်ခြင်း လုပ်ငန်းနှင့်စပ်လျဉ်း၍ အသေးစိတ် ရှင်းလင်းပြောပါသည်။ ထီးတော်

အထွေထွေကြံ့ခိုင်ရေးအဖွဲ့ဥက္ကဋ္ဌ အလှည့်ကျဂေါပကအဖွဲ့ငင် ဦးဝမ်းတင်က အဖွဲ့အနေဖြင့် ဆောင်ရွက်သွားမည့် လုပ်ငန်းများမှာ—

- (က) ၁၉၈၅ ခု၊ အောက်တိုဘာလ (၁) ရက်နေ့မှစပြီး စစ်ဆေးရေး အဖွဲ့ငယ်များ ထီးတော်ပေါ်သို့ တက်ရောက်၍ စိန်ဖူးတော်၊ ငှက်မြတ်နားတော်နှင့် ထီးတော်ကို ကြံ့ခိုင်ရေးလုပ်ငန်းအတွက် အသေးစိတ်စစ်ဆေးကာ ဓာတ်ပုံရိုက်ခြင်း၊ တိုင်းတာခြင်းပြု၍ မှတ်တမ်းတင်ခြင်း ပြုပါမည်။
- (ခ) ထီးတော်အထွေထွေ ကြံ့ခိုင်ရေးလုပ်ငန်းအတွက် ထီးတော်၏ အရပ်ရပ် အခြေအနေကို စစ်ဆေးသုံးသပ်ကာ တွေ့ရှိချက်များကို ဓာတ်ပုံရိုက်ခြင်း၊ တိုင်းတာခြင်းနှင့် မှတ်တမ်းတင် အစီရင်ခံစာ ရေးသားပါမည်။
- (ဂ) အဖွဲ့ငယ်များမှ တွေ့ရှိချက်များ၊ ဓာတ်ပုံများနှင့် အစီရင်ခံစာများကို ကြံ့ခိုင်ရေးအဖွဲ့သို့ တင်ပြပါမည်။
- (ဃ) ကြံ့ခိုင်ရေးအဖွဲ့က အဖွဲ့ငယ်များတင်ပြချက်များကို လေ့လာပြီး မည်သို့လုပ်ကိုင်ရမည်ကို အလုပ်အမှုဆောင်ကော်မတီသို့ အစီရင်ခံစာ ရေးသားတင်ပြပါမည်။
- (င) အလုပ်အမှုဆောင်ကော်မတီ၏ ဆုံးဖြတ်ချက်နှင့်အညီ ကြံ့ခိုင်ရေးလုပ်ငန်းများကို လုပ်ကိုင်သွားပါမည်။
- (စ) ကြံ့ခိုင်ရေးလုပ်ငန်းများကို မူလပုံစံမပျက် မူလနေရာတွင်ပင် လုပ်ကိုင်ဆောင်ရွက်ပါမည်။
- (ဆ) စစ်ဆေးရေးအဖွဲ့ငယ်များက တင်ပြသည့် ကြံ့ခိုင်ရေးအတွက် အသုံးပြုရမည့်ပစ္စည်းများကို အလုပ်အမှုဆောင်အဖွဲ့က စီစဉ်ဖြည့်တင်းပေးရန် ဖြစ်ပါသည်။

၅။ ။ လုံခြုံရေးအစီအစဉ်

စေတီတော်မြတ်ကြီး၏ အဖိုးအနုဋ္ဌထိုက်တန်သော ရွှေစင်ရွှေသား ရွှေပြားနှင့် ကျောက်မျက်ရတနာများ ပျောက်ဆုံး လေလွင့်မှုမရှိစေရန် ဗုဒ္ဓဘာသာဝင် သူတော်စင်အားလုံးတွင် တာဝန်ရှိကြသကဲ့သို့ ထီးတော်အထွေထွေကြံ့ခိုင်ရေး အဖွဲ့ဝင်များ၊ အဖွဲ့ငယ် အဖွဲ့ဝင်များတွင်လည်း တာဝန်အသီးသီး ရှိကြသည့်အလျောက် ထီးတော်ကြံ့ခိုင်ရေးလုပ်ငန်းများကို လုပ်ကိုင်ဆောင်ရွက်ရာ၌ စေတီတော်မြတ်ကြီး ရွှေသင်္ကန်းတော်ကပ်လှူဇော်ရေးလုပ်ငန်း ဖိမ့်ချက်အရ တာဝန်ပေးအပ်ထားသော လုံခြုံရေးအဖွဲ့မှ ချမှတ်ထားသည့် စည်းကမ်းချက်များကို လိုက်နာကြမည့်အပြင် သတ်မှတ် ထုတ်ပေးထားသော ဝတ်စုံများကိုလည်း ဝတ်ဆင်ကြပါမည်။ လုံခြုံရေးနှင့်စပ်လျဉ်း၍ အောက်ပါအတိုင်း လိုက်နာဆောင်ရွက်ပါမည်—

- (က) ထီးတော်အထွေထွေကြံ့ခိုင်ရေး အဖွဲ့ဝင်အားလုံး၏ ဓာတ်ပုံပါရှိသော စိစစ်ရေးကတ်ပြားများကို ပြုလုပ်ထားပါမည်။

ကျပ် သိန်း ၃၂၀ ကျော် ရွှေစင် ရွှေသား ရွှေပြားကပ်လှူရေးဆိုင်ရာ

- (ခ) တာဝန်အရ ငြိမ်းတော်ပေါ် သို့တက်ရောက်ရမည့် အဖွဲ့ဝင်တစ်ဦးသည် မိမိ၏စိစစ်ရေးကတ်ပြားကို အတွင်းရေးမှူးထံ ပေးအပ်၍ လုံခြုံရေးအဖွဲ့မှ ထုတ်ပေးထားသည့် အမှတ်အသားရင်ထိုးနှင့် လဲလှယ်တပ်ဆင်ပြီးမှ တက်ရောက်ရပါမည်။ (အမှတ်အသားရင်ထိုးမပါသူအား လုံခြုံရေးအဖွဲ့က တက်ရောက်ခွင့်ပြုမည် မဟုတ်ပါ။)
- (ဂ) ကြံ့ခိုင်ရေးလုပ်ငန်း၊ ဆောင်ရွက်ရာ၌ လိုအပ်မည့်အလုပ်သမားများကိုလည်း လုံခြုံရေး အမှတ်အသား ရင်ထိုးများ တပ်ဆင်စေမည်ဖြစ်သဖြင့် အလုပ်သမားများ၏ အမည်၊ အမျိုးသားမှတ်ပုံတင်အမှတ်၊ အဘအမည်နှင့် နေရပ်လိပ်စာ အပြည့်အစုံကို သတ်မှတ်ထားသောပုံစံတွင် ဖြည့်သွင်း၍ အဖွဲ့အတွင်းရေးမှူးထံ ပေးအပ်ထားရပါမည်။
- (ဃ) အလုပ်သမားများအား နှိုးကြားသောသတိဖြင့် ကြပ်မတ်ကြည့်ရှုနေရန် အဖွဲ့ဝင်များက ဝိုင်းဝန်းဆောင်ရွက်ကြရပါမည်။
- (င) ဆောင်ရွက်ရမည့်လုပ်ငန်းများ ပြီးစီး၍ ဖြစ်စေ၊ အလုပ်ချိန် ကုန်ဆုံး၍ ဖြစ်စေ ငြိမ်းတော်ပေါ်မှ ဆင်းလာကြသောပညာရှင်အဖွဲ့ဝင်များနှင့် အလုပ်သမားအားလုံးတို့သည် တပ်ဆင်ပေးထားသော အမှတ်အသားရင်ထိုးများကို ပြန်လည်အပ်နှံ၍ မိမိတို့၏ စိစစ်ရေးကတ်ပြားများကို ပြန်ယူကြရပါမည်။ ငြိမ်းတော်အတက်အဆင်းတွင် လုံခြုံရေးအဖွဲ့၏ ကျေနပ်အောင်ရှာဖွေခြင်းကိုလည်း ခံယူရပါမည်။
- (စ) စေတီတော်မြတ်ကြီး၏ ငြိမ်းတော်ပေါ်သို့ တက်ရောက်သည့်အခါ အထက်ပါ အတိုင်း လိုက်နာဆောင်ရွက်ကြရပါမည်။
- (ဆ) လုပ်ငန်းဆောင်ရွက်ရာ၌ နောင်နှေးကြန့်ကြာမှု မရှိစေရန်အတွက် လိုအပ်သော လုံခြုံရေးအမှတ်အသား ရင်ထိုးအရေအတွက်ကို လုံခြုံရေးအဖွဲ့ဥက္ကဋ္ဌက တာဝန်ယူ၍ ထုတ်ပေးပါမည်။

အဖွဲ့၏ ရုံးလုပ်ငန်းဆိုင်ရာများ

- (က) ထီးတော်အထွေထွေကြံ့ခိုင်ရေးအဖွဲ့၏ ရုံးလုပ်ငန်းအားလုံးကို အဖွဲ့အတွင်းရေးမှူးက တာဝန်ယူ ဆောင်ရွက်ပါမည်။
- (ခ) လိုအပ်သောစာရေးကိရိယာ၊ စာရွက်စာတမ်းများကို ရုံးအဖွဲ့က စီစဉ်ပေးပါမည်။
- (ဂ) ရုံးလုပ်ငန်းအတွက် အရေးတကြီးလုပ်ကိုင်ရန်လိုအပ်ပါက နေ့စားဝန်ထမ်းများအား တာဝန်ပေး ဆောင်ရွက်ပါမည်။ ကုန်ကျစရိတ်ကို အသေးသုံးရန်ပုံငွေမှ ကျခံပါမည်။

၆။ ငွေကြေးသုံးစွဲခြင်း

- (က) ထီးတော်အထွေထွေ ကြံ့ခိုင်ရေးအဖွဲ့နှင့် အဖွဲ့ငယ်များ လုပ်ငန်းဆောင်ရွက်ရာ၌ ကုန်ကျစရိတ်ရှိပါမည်။ စေတနာပညာရှင်များအား အစည်းအဝေးဖိတ်ကြားသည့်

အခါ အစည်းအဝေးတွင် ညွှန်ကြားခြင်း၊ ထီးတော်ကြံ့ခိုင်ရေးလုပ်ငန်းကို လက်တွေ့ လုပ်ကိုင်သည့်အခါတွင် ပညာရှင်များအနေဖြင့် ခွင့်ပြုအလုပ်ချိန်အတွင်း လာရောက် လုပ်ကိုင်ကြရမည်ဖြစ်သဖြင့် နံနက်စာနှင့် နေ့လယ်ကော်ဖီ လက်ဖက်ရည်တို့ဖြင့် ညွှန်ကြားရမည်ဖြစ်ပါသည်။ တူညီဝတ်စုံများနှင့် ကတ်ပြားများ သတင်းပြန်ကြားရေး အတွက် ဓာတ်ပုံရိုက်သည့်ကိစ္စ၊ ဓာတ်ပုံမှတ်တမ်းတင်ရိုက်သည့်ကိစ္စများအတွက်ကိစ္စ အလုပ်အမှုဆောင်ကော်မတီမှ ကျခံရန်ဖြစ်ပါသည်။ ဤအဖွဲ့၏ ငွေကြေးအသုံး စရိတ်တွင် ထည့်သွင်းဖော်ပြခြင်းမပြုပါ။

- (ခ) သတ်မှတ်အလုပ်ချိန်သည် ၁-၁၀-၈၅ နေ့မှ ၁၅-၁၀-၈၅ နေ့အထိ ဖြစ်သော် လည်း လုပ်ငန်းအခြေအနေပမာဏကို ထောက်ထားပြီး အချိန်တိုးမြှင့်ပေးရမည့် သဘောရှိသဖြင့် အလုပ်ချိန်ကို သာမန်အားဖြင့် ရက်ပေါင်း (၃၀) သတ်မှတ်ကာ ကုန်ကျစရိတ်များကို တွက်ချက်ထားပါသည်။ အဖွဲ့ဝင်ဦးရေ (၃၄) ဦး ရှိသော် လည်း အဖွဲ့ဝင်ပုဂ္ဂိုလ်များကသာ လက်တွေ့ လုပ်ကိုင်ကြမည် ဖြစ်သဖြင့် တစ်နေ့လျှင် လူ (၂၅) ဦးအား နံနက်စာ၊ နေ့လယ်ကော်ဖီ၊ လက်ဖက်ရည်၊ မုန့် တို့ဖြင့် ညွှန်ကြားလိုအပ်မည့်အပြင် တစ်ခါတစ်ရံ ကြိုပို့ခြင်းလည်း ပြုလုပ်ပေးရန်လိုအပ် ပါမည်။ ကျွမ်းကျင်သူ အလုပ်သမားများကိုသာ အသုံးပြုရမည်ဖြစ်သဖြင့် လုပ် အားခ တစ်နေ့လျှင် ၃၀/- နှုန်းဖြင့် တွက်ချက်ထားပါသည်။ သို့ဖြစ်၍ ကုန်ကျ စရိတ်ကို အောက်ပါအတိုင်း ခန့်မှန်းပါသည်-

အသုံးစရိတ်ခန့်မှန်းခြေ

(၁) ကြို/ပို့စရိတ် တစ်ခေါက်လျှင် ၂၅×၁၀ ခေါက်	= ၂၅၀
(၂) နံနက်စာ တစ်ယောက်လျှင် ၁၀×၂၅ ယောက်×၃၀ ရက်	= ၇၅၀၀
(၃) နေ့လယ်စာ တစ်ယောက် ၅×၂၅ယောက်×၃၀ ရက်	= ၃၇၅၀
(၄) အစည်းအဝေး ညွှန်ကြားစရိတ် တစ်ယောက် ၅×၃၄ ယောက်×၆ ကြိမ်	= ၁၀၂၀
(၅) အလုပ်သမားငှားခ တစ်ယောက် ၃၀×၂၀ ယောက်×၁၅ ရက်	= ၉၀၀၀
(၆) ဓာတ်ပုံရိုက်တိုင်းတာ မှတ်တမ်းတင်စရိတ်	= ၅၀၀၀
(၇) စာရေးကိရိယာ	= ၆၀၀
(၈) အသေးသုံးငွေ	= ၁၀၀၀
(၉) မမျှော်မှန်းနိုင်သော အသုံးစရိတ် ၂%	= ၅၆၀

စုစုပေါင်း ခန့်မှန်းကုန်ကျငွေ ၂၀၆၈၀
(ဆို) - ၂၀၅၀၀

၉၀ ကျပ် သိန်း ၃၂၀ ကျော် ရွှေစင် ရွှေသား ရွှေပြားကပ်လှူရေးဆိုင်ရာ

(၈) ကုန်ကျစရိတ်များကို အလုပ်ချိန်ကာလ ရက် (၃၀) နှင့် တွက်ချက်ထားခြင်း ဖြစ်သဖြင့် အလုပ်ချိန်ပိုရှည်လာသည်နှင့်အမျှ ကုန်ကျစရိတ် ပိုမာမည်ဖြစ်ပြီး အလုပ်ချိန်တိုတောင်းသည်နှင့်အမျှ ကုန်ကျစရိတ် လျော့နည်းသွားမည်ဖြစ်ပါသည်။

၇။ ။ခန့်မှန်းတွက်ချက်ထားသော ကုန်ကျစရိတ်များ သုံးစွဲနိုင်ရန်အတွက် ဗဟိုကော်မတီ အလုပ်အမှုဆောင် ကော်မတီ၏ခွင့်ပြုချက် လိုအပ်ပါကြောင်း။

ဥက္ကဋ္ဌ
ထီးတော်အထွေထွေ ကြံ့ခိုင်ရေးအဖွဲ့
၂၄-၇-၈၅

၁၃၄၇ ခု၊ ဒုတိယဝါဆိုလဆန်း (၇) ရက်
၁၉၈၅ ခု၊ ဇူလိုင်လ (၂၄) ရက်

- ဖြန့်ဝေခြင်း
- ၁။ နာယကအဖွဲ့ဝင်များ
 - ၂။ အလုပ်အမှုဆောင် ကော်မတီအဖွဲ့ဝင်များ
 - ၃။ အလှည့်ကျဂေါပကအဖွဲ့
 - ၄။ ထီးတော်အထွေထွေ ကြံ့ခိုင်ရေးအဖွဲ့ဝင်များ

ရွှေတိဂုံ စေတီ ထီးတော်ကိစ္စ ပညာရှင်များ တင်ပြချက်

နိဒါန်း

- ၁။ ရွှေတိဂုံစေတီ ထီးတော်သည် နှစ်ကာလ ကြာရှည်လာသည်နှင့်အမျှ ဟောင်းနွမ်းလာပြီ ဖြစ်၍ ပြန်လည်ပြင်ဆင်ရန်သော် လည်းကောင်း၊ အသစ်လဲလှယ်ရန်သော် လည်းကောင်း ပြုလုပ် ရန် လိုအပ်နေပြီဟု ကြားသိရပါသည်။
- ၂။ ဤသို့သော အရေးကြီးသည့် လုပ်ငန်းများတွင် အဘက်ဘက်မှ ပြည့်စုံမှသာလျှင် ချောမောစွာ လုပ်ကိုင်အောင်မြင်မည် ဖြစ်ပါသည်။ ရန်ပုံငွေ၊ ပစ္စည်း၊ ကျွမ်းကျင်သည့် လုပ်သား၊ စက်ကိရိယာ တန်ဆာပလာများ တိကျမှန်ကန်သော နည်းလမ်းများ၊ ပြည့်စုံရန် လိုအပ်ပါသည်။

၆။ ရွှေတိဂုံစေတီကဲ့သို့ အဓိကအဆောက်အအုံကို ပြင်ဆင်ခြင်း အသစ်တည်ဆောက်ခြင်း စသည့် လုပ်ငန်းများမှာ လွယ်ကူသည်မဟုတ်ပါ။ သို့ရာတွင် မြန်မာနိုင်ငံတွင် များမကြာမီ (၁၆-၁-၇၉) နေ့ကပင် ပဲခူးမြို့၌ မဟာစေတီတော်ကြီးကို အောင်မြင်စွာ ပြန်လည်တည်ဆောက် နိုင်ခဲ့၍ အတွေ့အကြုံရရှိပြီးဖြစ်ပါသည်။ ထို့ကြောင့် ရွှေတိဂုံစေတီထီးတော်ကို ပြန်လည်ပြင်ဆင်သည် ဖြစ်စေ၊ အသစ်တစ်ဖန်ပြုလုပ်သည်ဖြစ်စေ အောင်မြင်စွာပြုလုပ်နိုင်လိမ့်မည်ဟု ယုံကြည်ထားပါသည်။

မဟာစေတီတော်

၄။ ပဲခူးမြို့ မဟာစေတီ ထီးတော်၏ အောက်ဆုံးဘုံ အဝမှာ (၁၅) ပေဖြစ်၍ ရွှေတိဂုံစေတီ တော်ကြီး၏ ထီးတော်နှင့် အရွယ်တူခန့်ဖြစ်ပါသည်။ သို့ရာတွင် မဟာစေတီတော်၏ ထီးတော်မှာ ဘုံ (၉) ဆင့်ရှိပြီး (၂၃) ပေမြင့်သဖြင့် ရွှေတိဂုံစေတီတော် ထီးတော်ထက် ပို၍ မြင့်ပါသည်။ မဟာစေတီ၏ ထီးတော်မှာ အလေးချိန် (၅၅၄၅) ပေါင်လေးပါသည်။ ထီးတော်ကို မန္တလေး မြို့မှ အမရပူရသို့ သွားသောလမ်းပေါ်ရှိ စာတိုက်အနီးနေ ဦးကြိုင်ဆိုသူက ပြုလုပ်ပေးခဲ့ပါသည်။ ထီးတော် ပဲခူးမြို့၌ (၁၀) ရက်နှင့်အပြီး တင်ခဲ့ပါသည်။

၅။ ရွှေတိဂုံစေတီတော် ပိန္နဲတိုင်၏ ငှက်ပျောဖူးအတွင်း ဝင်နေသည့်အနက်ကို တိုင်းထွာ၍ မရနိုင်ပါ။ မဟာစေတီတော်၏ ပိန္နဲတိုင်နှင့် ပတ်သက်၍ တင်ပြရပါလျှင် စုစုပေါင်းအရှည်သည် (၇၈) ပေရှိပြီး (၃၉ နှစ်ပေ) ငှက်ပျောဖူးအတွင်းသို့ ဝင်နေပါသည်။ အချင်းမှာ (၃) လက်မမှ စတင်ပြီး (၂၅) လက်မ၊ (၂) လက်မသို့ အဆင့်ဆင့်သေးငယ်သွားပါသည်။ မဟာစေတီပိန္နဲတိုင်ကို ဆောက်လုပ်ရေး ကော်ပိုရေးရှင်းက အခကြေးငွေယူ၍ ပြုလုပ်ခဲ့ပြီး စေတီပေါ်တွင် စိုက်ထူပေး ပါသည်။

၆။ မဟာစေတီတော်တွင် စတုတ္ထဖောင်းရစ်မှစ၍ ငလျင်ဒဏ်ခံနိုင်ရန် သံအားဖြည့်ကွန်ကရစ် ဖြင့် ပုံထုတ်တည်ဆောက်ထားပါသည်။

တင်ပြချက်

၇။ ရှေးဟောင်းသမိုင်းဝင် စေတီပုထိုးများမှာ မွန်-မြန်မာဘုရင်များ တည်ထားခဲ့ကြခြင်း ဖြစ်၍ ထီးတော်ပြုတ်ကျမှသာလျှင် အသစ်ပြုလုပ်လေ့ရှိပါသည်။ ဘုရင်အတွက်နှင့် လူသာမန် အတွက်ဟူ၍ ခွဲခြားကာ ထီးအတိုင်းအတာများ သတ်မှတ် ပြုလုပ်လေ့ရှိပါသည်။

၈။ ပိန္နဲတိုင်အမြင့်နှင့်ပတ်သက်၍ အကြမ်းအားဖြင့် ထီးတော်အဝ၏ နှစ်ပြန်ခွဲနှင့် ငှက်ပျော ဖူးအတွင်းအဝင် ထီးတော်အဝ၏ နှစ်ပြန်ခန့် ပြုလုပ်လေ့ရှိပါသည်။ ငှက်ပျောဖူးအတွင်းဝင်သည့် အနက်ကိုလည်း သမိုင်းမောက်အထိ မနက်ရဟု ကန့်သတ်ထားပါသည်။ ထို့ပြင် ပိန္နဲတိုင်အရှည် မည်မျှကို လုပ်ကောင်းသည် မလုပ်ကောင်းသည်ဟုလည်း သတ်မှတ်ချက်ရှိပါသေးသည်။

၉၂ ကျပ် သိန်း ၃၂၀ ကျော် ရှောင် ရှောင်သား ရှောင်ပြားကပ်လှူရေးဆိုင်ရာ

၉။ ရှေ့တိုက်စေတီ ထီးတော်ကို ဖြစ်နိုင်ပါက အောက်သို့မချဘဲ အပေါ်၌ပင် ပြင်ဆင်လိုပါသည်။ ရှေးဟောင်းအယူသည်းမှုကို လိုက်နာခြင်းသက်သက်မဟုတ်ပါ။ ထီးတော်၊ ငှက်မြတ်နား၊ စိန်ဖူးတို့တွင် အဖိုးအနုတ္တထိုက်တန်သော ရတနာများ ပါရှိခန့်၍ လုံခြုံရေးအတွက် တာဝန်ကြီးလှသောကြောင့်ဖြစ်ပါသည်။

၁၀။ ထီးတော်သစ်ပြုလုပ်တင်ကြရမည်ဆိုပါက ငြမ်းများကို ယခုထက် ပိုမိုခိုင်ခံ့အောင် ပြုလုပ်ပေးရပါမည်။ ဝါးငြမ်း၊ သစ်ငြမ်းများ ရောယှက်ပြုလုပ်လျှင် ပိုမိုစိတ်ချရပါသည်။

၁၁။ မဟာစေတီ ထီးတော်တင်စဉ်က ပိန္နဲတိုင်များကို အပေါ်တွင်ပင် သံမိုများနှင့် ဆက်ပြီး ပိုမိုစိတ်ချရစေရန် သံဂဟေများ ဆော်ထားခဲ့ပါသည်။ သံဂဟေဆော်စက်ကို ရင်ပြင်တွင်ထားရှိ၍ လျှပ်စစ်ကြိုးများဖြင့် လိုအပ်သလိုဆက်သွယ်ကာ ပေ (၃၀၀)ကျော် အမြင့်တွင် ဂဟေဆော်ခဲ့ပါသည်။ ထို့ကြောင့် ထီးခရိုင်၊ ထီးချလက်၊ ထီးခွေ၊ ပိန္နဲတိုင်များကို လိုအပ်သလို အပေါ်တွင်ပင် လဲလှယ်ခြင်း၊ ထပ်မံပိုးခြင်း၊ ဂဟေဆက်ခြင်းများ ပြုလုပ်နိုင်လိမ့်မည်ဟု ယူဆပါသည်။ ငှက်ပျော့ဖူးကိုပတ်၍ ထီးဒေါက်များအား ပင့်ခံထားသော သံပြားပတ်များကိုလည်း စစ်ဆေးပြီး လိုအပ်ပါက အပိုင်းအလိုက်အသစ်လဲလှယ်ခြင်း၊ သံဂဟေဆက်ခြင်း၊ ထပ်မံပိုးခြင်းများ ပြုလုပ်နိုင်မည်ဟု ယူဆပါသည်။

နိဂုံး

၁၂။ ဤထီးတော် ပြင်ဆင်ခြင်း၊ သို့မဟုတ် အသစ်ပြုလုပ်ခြင်းလုပ်ငန်းကို ဩဝါဒါစရိယ ဆရာတော်များ၊ နာယကကြီးများ၊ ဂေါပကအဖွဲ့ဝင်များနှင့် ရဟန်းရှင်လူ့ ပြည်သူအများစေတနာသဒ္ဓါတရားထက်သန်စွာဖြင့် ပူးပေါင်းဆောင်ရွက်ကြမည်ဆိုပါလျှင် အမှန်မချအောင်မြင်မှု ရလိမ့်မည်ဟု ယုံကြည်ပါကြောင်း တင်ပြ အစီရင်ခံအပ်ပါသည်။

(ခင်မောင်ရင်)
ဦးစီး (ပ)
ဆောက်လုပ်ရေး ကော်ပိုရေးရှင်း

ရွှေတိဂုံစေတီတော်ကြီး၏

ထီးတော်ကြီးနှင့်

သံကူ အစိတ်အပိုင်းများအား

သံချေးစားခြင်းမှ ကာကွယ်ရေး အကြံပြု တင်ပြချက်

ရွှေတိဂုံစေတီတော်ကြီး၏ ထီးတော်ကြီးကို ငှက်ပျောဖူးတော်ကြီးပေါ်တွင် သံကူအစိတ် အပိုင်းများနှင့် ကူပုံ၍ တပ်ဆင်တည်ဆောက်ထားကြောင်း သိရှိရပါသည်။

၎င်းပြင် စေတီတော်ကြီး၏ ရွှေပြားကပ်လှူရာတွင်လည်း ကြေးပြားများပေါ်တွင် ရွှေပြား များကပ်၍ ထားကြောင်း သိရှိရပါသည်။

ထိုသို့ပြုလုပ်တပ်ဆင်ထားခြင်းကိစ္စနှင့်စပ်လျဉ်း၍ စေတီတော်ကြီး၏—

- (၁) ရွှေသင်္ကန်းတော်များ
- (၂) သံကူအစိတ်အပိုင်းများ
- (၃) ကြေးပြားအောက်ခံများ

စသည်တို့အား သံချေးစားခြင်းမှ ကာကွယ်နိုင်ရန် အောက်ပါအတိုင်း အကြံပြု အပ်ပါသည်—

(က) နောက်ခံသဘောတရား
(Galvanic Corrosion Theory.)

ဒန်သတ္တု၊ သွပ်၊ သံ၊ သံဖြူ၊ ခဲ၊ ကြေး၊ ငွေ စသည်တို့သည် တစ်ခုနှင့်တစ်ခု ထိကပ်ပါက Galvanic Cell ခေါ် လျှပ်စစ်ဓာတ်အိုးငယ်များဖြစ်ပေါ်နိုင်ပြီး လျှပ်စစ်ဓာတ်အားစီးဆင်း မှုကြောင့် ANODE ခေါ် အဖိုလျှပ်ခေါင်းတွင် ချေးစားမှု (CORROSION) ဖြစ်ပေါ်သည်ဟု အဆိုရှိပါသည်။

အဆိုပါသတ္တုပစ္စည်းများ၏ အစိအစဉ်အတွင်း အစဉ်လိုက်တစ်ခုမှတစ်ခုပို၍ KATHODIC ဖြစ်သွားသည်ဟု ဆိုပါသည်။

ပုံ(၁) တွင် ဖော်ပြထားသည့်အတိုင်း သွပ်သည် ဒန်ထက်ကက်သုတ်ဖြစ်ပြီး သံသည် သွပ်ထက် ကက်သုတ်ဖြစ်သည်။

- ကြေးနှင့်သံတွင် ကြေးက ကက်သုတ်ဖြစ်သည်။
- ငွေနှင့်ကြေးတွင် ငွေက ကက်သုတ်ဖြစ်သည်။

၉၄ ကျပ် သိန်း ၃၂၀ ကျော် ရွှေစင် ရွှေသား ရွှေပြားကပ်လှူရေးဆိုင်ရာ

ရွှေသည် သာမန်အားဖြင့် မည်သည့်ဓာတ်သတ္တုနှင့်မှ ဓာတ်မပြုစသော်လည်း CYANIDE (စိန်) နှင့် HALIDES ခေါ် ကလိုရင်း - ဘရိုမင်တို့နှင့် ဓာတ်ပြုခံရနိုင်ပါသည်။

ကြေးနှင့် သံ နီးစပ်ပါက သံကိုယ်ထည်ကို “ချေးစား” မှု ဖြစ်စေနိုင်ပါသည်။ တစ်ဖန် ကြေးနီနှင့် ကြေးဝါသို့ ပါက ကြေးဝါတွင် “သွပ်” ရည်များ ပါသဖြင့် ရွှေနှင့်နီးကပ်သောနေရာတွင် ကြေးဝါက ပို၍ လျင်မြန်စွာ ချေးစားမည်ဖြစ်ပါသည်။

သို့ရာတွင် သွပ်နှင့်သံ နီးကပ်စွာရှိပါက သွပ်သာလျှင် အလျင်သံချေးစားပြီး သံတွင်သံချေး စားမှုကို ကာကွယ်နိုင်မည်ဖြစ်ပါသည်။ အဘယ်ကြောင့်ဆိုလျှင် သံနှင့်သွပ်တွင် သွပ်က အဖိုခေါင်း ဖြစ်၍ အမလျှပ်ခေါင်းဖြစ်သော သံမှာ ကျန်နေမည်ဖြစ်ပါသည်။

(ခ) အကြံပြုချက်

သို့ပါ၍ ရွှေပြား၊ ကြေးပြားတပ်ဆင်ခြင်းကိစ္စများနှင့် စေတီတော်ကြီး၏ ထီးတော်နှင့် သံကူပစ္စည်း အစိတ်အပိုင်းများအား ကြံ့ခိုင်ရေးပြုလုပ်ရာတွင် အောက်ပါနည်းလမ်း (၂) မျိုး တို့ဖြင့် CORROSION ကို လျော့နည်းစေနိုင်မည်ဖြစ်ကြောင်း အကြံပြုအပ်ပါသည်။

(ကက) ရွှေပြားနှင့် ကြေးပြားကို လုံခြုံစွာထုတ်၍ မတူသောသတ္တုပစ္စည်းနှစ်မျိုးတို့၏ တိုက်ရိုက်ထိတွေ့မှုကို မဖြစ်စေဘဲ အောက်ခံကြေးပြားပျက်စီးမှုကြောင့် ရွှေပြားမပျက်စီးစေရန် ကာကွယ်နိုင်မည်ဟု ယူဆရပါသည်။

အလားတူ သံနှင့် ကြေးပြားတိုက်ရိုက်ထိတွေ့မှုကိုလည်း ရှောင်ရှားရန် သို့မှသာ သံကူအစိတ် အပိုင်းများအား သံချေးမစားစေရန်ဖြစ်ပါသည်။

(ခခ) ထို့နောက် SACRIFICIAL ANODE များ ပေးထားခြင်းဖြင့် သံကူပစ္စည်း များအား ထိခိုက်မှုမရှိစေရန်။

ပုံစံ (၂) ကို ရည်ညွှန်းပါသည်။

၎င်း၏သဘောမှာ STRUCTURE တွင် ပါရှိသော သံကူပစ္စည်းကို အကာအကွယ်ဖြစ် စေရန် ၎င်းထက်အမခေါင်းဖြစ်သော ကြေးပစ္စည်းစသည်တို့တွင် နီးကပ်သောအဖိုခေါင်း သံဝါရှာ စသည်တို့ကို တပ်ဆင်ပေးခြင်းဖြင့် သံဝါရှာကိုသာ စားသွားပြီး သံကူပစ္စည်းကို မထိခိုက်စေ နိုင်ပါ။ ဓားစာခံ သံဝါရှာအား အချိန်မှန် (တစ်နှစ် တစ်ကြိမ်စသည်ဖြင့် အခါအားလျော်စွာ) လဲပေးခြင်းဖြင့် အခြားအရေးကြီးသော အစိတ်အပိုင်းများအား မထိခိုက်စေနိုင်ပါ။ “ဓားစာခံ သံဝါရှာ” ကုန်ခန်းသွားပါက သံကူပစ္စည်းများအား ဆက်လက်၍ ထိခိုက်နိုင်ပါသည်။

၎င်းအကြံပြုချက်များနှင့်ပတ်သက်၍ ဆေချာစွာ တက်ရောက် ကြည့်ရှုပြီးသည့် အခါတွင် ပိုမို၍ အသေးစိတ် လေ့လာကြည့်ရှုသင့်ပါကြောင်း တင်ပြအပ်ပါသည်။

ဦးထွန်းရီ
(လျှပ်စစ် အင်ဂျင်နီယာ)

အင်ဂျင်နီယာချုပ် ဦးဉာဏ်၏
တင်ပြချက်

- ကြာကလပ် - သွန်းထားပါသည်။ ကြာကလပ်အတွင်း ဌာပနာများ ဖြည့်ဆားဟန် ရှိပါသည်။ ကြာကလပ်ကို စစ်ဆေးခြင်း၊ ဌာပနာများကို အင်္ဂတေ များဖြင့် မံ၍ ပိတ်ထားသည်ကို စစ်ဆေးခြင်းပြုရန် လိုအပ်ပါသည်။
- ပထမဘုံဆင့် - ကြာကလပ်ပေါ်တွင် ထီးတော် ပထမဘုံဆင့် တင်ထားပါသည်။ အထိုင်နေရာများကို စစ်ဆေးရန် လိုအပ်ပါသည်။ အမှိုက်သမိုက်များ၊ နေ့များ စုနေသည်ကို ရှင်းလင်းရပါမည်။ ထီးတော် အလယ်မဏ္ဍိုင် သံပြားနှင့် ဒေါက်တန်းအဆက်များ၏ အခြေအနေ အရင်ရပ်ကို စစ်ဆေးရပါမည်။
- ပိန္နဲတိုင်အရင်း - ကြာကလပ်နှင့် ပထမဘုံဆင့် အကြားရှိ ပိန္နဲတိုင်အရင်းကို စစ်ဆေးရန် လိုအပ်ပါသည်။ ပိန္နဲတိုင်ကို ပဉ္စလောဟာ သတ္တုသားဖြင့် ငိုထားသဖြင့် ၎င်းသတ္တုသားကို စစ်ဆေးရန် လိုအပ်ပါမည်။ ဆံခြည်မျှင်အရွယ် အက်ကြောင်းများရှိသည်ကိုလည်း မှတ်တမ်းတင်ရန်။
- ဘုံဆင့်များ - ဘုံဆင့် အသီးသီးတွင် သံဘောင်များ၊ ဒေါက်များ၊ ဖောင်းများနှင့် အဆက်နေရာအသီးသီးကို စစ်ဆေးရန် လိုအပ်ပါသည်။ ဘရက်ကက် များ၊ ဘိုးနှင့် နပ်များ၊ နှောင်ကြိုးများ၊ ပတ်တီးပြားများနှင့် အခြား မှမ်းမံထားသည့် အစိတ်အပိုင်းများကို စစ်ဆေးရန် လိုအပ်ပါသည်။
- ပန်းတောင်ပန်းခက်ပျား - ပန်းတောင်ပန်းခက်များတွင် သတ္တုပြားများ၊ အမာခံဘောင်များ၊ ဒေါက်များ၊ နှောင်ကြိုးများကို စစ်ဆေးရန် လိုအပ်ပါသည်။
- ဆပ်သွားပူး - ဆပ်သွားပူး၏ သတ္တုသားများကို စစ်ဆေးရပါမည်။ ရတနာများ ချိတ်ဆွဲရန်အတွက် ချိတ်များ၊ အပေါက်များ အခြေအနေကို စစ်ဆေး ရပါမည်။
- ဇွန်း - ဇွန်း၏ သတ္တုသားများ၊ ဖောက်ထားသော အပေါက်များ၊ ချိတ် များကို စစ်ဆေးရပါမည်။
- ငှက်မြတ်နား - ငှက်မြတ်နားမှ အပေါက်များ၊ ချိတ်များနှင့် နှောင်ကြိုးများ စစ်ဆေးရပါမည်။ ပိန္နဲတိုင်တွင် ငှက်မြတ်နား အထိုင်ချထားသည်ကို စစ်ဆေးရန် လိုအပ်ပါသည်။ အလွယ်တကူ ပတ်ချာလည် လည်ပတ် နိုင်ခြင်း ရှိ မရှိ စစ်ဆေးရန်နှင့် အရှေ့နှင့် အနောက် ပိန္နဲတိုင်ပေါ်တွင် ချိန်ကိုက်မှု ရှိ မရှိ စစ်ဆေးရန် ဆုံလည်အထိုင်များကိုလည်း စစ်ဆေးရ ပါမည်။

၉၆ ကျပ် သိန်း ၃၂၀ ကျော် ရွှေစင် ရွှေသား ရွှေပြားကပ်လှူရေးဆိုင်ရာ

- စိန်ဖူးတော် - စိန်ဖူးတော် အထိုင်ချထားသည်ကို စစ်ဆေးရန်။
- ဆိုင်းကြိုးများ - ဆိုင်းကြိုးများမှာ ပဉ္စလောဟာဖြင့် လုပ်ထားသော ဆိုင်းကြိုးများ နှင့် သံမဏိကြိုးဖြင့် လုပ်ထားသော ဆိုင်းကြိုးများ ရှိပါသည်။ ၎င်းတို့၏ အထိုင်များ၊ အဆက်များ၊ အလျှော့အတင်း ဝက်အူ များကို စစ်ဆေးရန်နှင့် ဆိုင်းကြိုးများ အလျှော့အတင်းကို စစ်ဆေး ရန် လိုအပ်ပါသည်။
- ထီးတော် ဒေါက်များ - ထီးတော်တွင် ဒေါက်အမျိုးစုံ တပ်ဆင်ထားသည်ကို စစ်ဆေးရန် လိုအပ်ပါသည်။
- ပိန္နဲတိုင် - ပိန္နဲတိုင်မှာ သံသားပေါ်တွင် ပဉ္စလောဟာ သွန်းလောင်းထားပါ သည်။ ပိန္နဲတိုင်တစ်လျှောက်လုံးကို စစ်ဆေးရန် လိုအပ်ပါသည်။
- ဆည်းလည်းများ - ဆည်းလည်းတန်းများနှင့် ချိတ်များ၊ ဆည်းလည်းညောင်ရွက်၊ ရိုက်တံ စသည်များကို စစ်ဆေးရန် လိုပါသည်။
- ကြေးဆန်ခါ - ရတနာများ ထီးတော်ပေါ်တွင် ပြုတ်ကျပါက တင်နေရန် ဆန်ခါ ခင်းထားပါသည်။ ယင်း ဆန်ခါများကိုလည်း စစ်ဆေးရန် လိုအပ် ပါသည်။

ဦးညဏ
 အင်ဂျင်နီယာချုပ်၊
 ဆင်မဇိုက် သင်္ဘောကျင်း ကော်ပိုရေးရှင်း။

၇-၇-၀၅ နေ့တွင် ပြုလုပ်ခဲ့သော

ထီးတော်အထွေထွေ ကြံ့ခိုင်ရေးလုပ်ငန်းဆိုင်ရာ ညှိနှိုင်းဆွေးနွေးပွဲမှ
ပညာရှင်များ၏ အကြံပေးတင်ပြချက်များ

စဉ် တင်ပြသည့်ပုဂ္ဂိုလ်

အကြံပြုတင်ပြချက်

၁။ ဦးလှဇေ

- မိုးကြိုးလွဲ ပြန်လည်စစ်ဆေးရန် လိုပါသည်။ နောက်ဆုံးပေါ် မိုးကြိုးလွဲ စနစ်အရ (၄) မိုင်အတွင်း မိုးကြိုးလွဲနိုင်သည့်နည်း သုံးသင့် မသင့် စဉ်းစားသင့်ပါသည်။
- ငှက်များဖျက်ဆီးမှုကာကွယ်သည့် စနစ် ကျင့်သုံးရန် သင့် မသင့် စဉ်းစား သင့်ပါသည်။
- ကျောက်သံပတ္တမြားစွန့်ကုပ်များ ပြန်လည်စစ်ဆေးသင့်ပါသည်။
- ထီးတော်ကြံ့ခိုင်ရေးကို ရေရှည်လုပ်ငန်း/ရေတိုလုပ်ငန်း ခွဲခြား သတ်မှတ် ပေးသင့်ပါသည်။

၂။ ဦးသန့်စင်

- ရွှေနှင့်ကြေး ရောစပ်သည့်စနစ် (ရှေးမြန်မာရိုးရာနည်း၊ သို့မဟုတ် လျှပ်စစ် ဓာတ်ကူးနည်း) သုံးသင့် မသင့် စဉ်းစားသင့်ပါသည်။
- နိုင်ငံခြားငွေနှင့် နိုင်ငံခြားမှ ဝယ်ယူရန် လိုအပ်မည့် ပစ္စည်းများအတွက် နိုင်ငံခြားငွေရှိသည့် သင်္ဘောသား၊ သို့မဟုတ် နိုင်ငံခြားတွင် နေထိုင်သူ အလှူရှင်များထံမှ အလှူခံသင့်ပါသည်။
- လုံခြုံရေးအတွက် ခေတ်မီစနစ်များ သုံးသင့် မသင့် စဉ်းစားသင့်ပါသည်။

၃။ ဦးမင်းဝန်

- ပိန္နဲတိုင်နှင့်ထီးတော်ဒေါက်များခံသည့် သံခါးပတ်များကို သေသေချာချာ အသေးစိတ် စစ်ဆေးလိုပါသည်။ အသေးစိတ် အချိန်ယူစစ်ဆေးနိုင်ရန် သတ်မှတ်ရက်ကာလ တိုးမြှင့်ပေးသင့်ပါသည်။
- ထီးတော်အခြေအနေများကို အသေးစိတ်စစ်ဆေးနိုင်ရန်အတွက် ငြမ်းဆင် လျှင် ထိပ်ပိုင်းတွင် စင်ခံထိုး၍ လုပ်ကိုင်နိုင်ရန် (၂) ထပ်ငြမ်း ဆင်ပေး သင့်ပါသည်။
- ကြေးပြား ရွှေပြားသင်္ကန်းတော်များကြောင့်မိုးကြိုးလွဲကိုလည်း ပြန်လည် စစ်ဆေးသင့်ပါသည်။

၄။ ဦးဇွေလှိုင်

- ထီးတော် မချကောင်း၍ ထီးတော်အောက်သို့မချရန် မေတ္တာရပ်ခံပါသည်။

၅။ ဦးဝင်းထိန်

- ထီးတော် တက်ရောက်စစ်ဆေးသောအဖွဲ့၏ တွေ့ရှိချက်များအပေါ် ဓလ့ လာပြီးမှ သတ်မှတ်ရက်ကာလကို တိုးသင့် မသင့် စဉ်းစားသင့်ပါသည်။

၆။ ဦးစိုးတင့်
ဦးအုန်းဇေ

- ထီးတော်ကြံ့ခိုင်ရေးလုပ်ငန်းအတွက် သတ်မှတ်ခွင့်ပြုရက် နည်းပါသည်။ တိုးမြှင့်သတ်မှတ်ပေးသင့်ပါသည်။
- ငြမ်းဝါးများထောက်ရာ၌ ရွှေပြားများထိခိုက်မှုမရှိစေရန် ဝါးထိပ်တွင် ဂုံနီများ ပတ်ပေးသင့်ပါသည်။

၉၈

ကျပ် သိန်း ၃၂၀ ကျော် ရွှေစင် ရွှေသား ရွှေပြားကပ်လှူရေးဆိုင်ရာ

သို့

ဥက္ကဋ္ဌ
ရွှေတိဂုံစေတီတော် အထွေထွေကြံ့ခိုင်ရေးအဖွဲ့၊
ရွှေတိဂုံစေတီတော်၊
ရန်ကင်းမြို့။

နေ့စွဲ။ ၁၃-၇-၈၅

လူကြီးမင်းခင်ဗျား

ရွှေတိဂုံစေတီတော် အထွေထွေကြံ့ခိုင်ရေးအဖွဲ့အတွက် အောက်ပါအတိုင်း အကြံပြုတင်ပြအပ်
ပါသည်-

- (၁) လွန်ခဲ့သော နှစ်ပေါင်း ၇၀၀-၈၀၀ ကြာ ကာလ ရွှေစည်းခုံတွင် အသုံးပြုခဲ့သော ထပ်ရွှေလုပ်နည်းဖြင့် ရွှေပြားများကပ်လှူရန်။
- (၂) ထီးတော်၊ ငှက်မြတ်နားတော်၊ စိန်ဖူးတော်တို့သည် အဓိကအနုပညာလက်ရာများ ဖြစ်သည်။ ဒေါက်၊ ခွေ၊ ဘောင်၊ ပိန္နဲတိုင်၊ ဘောလံဘဲယာရင် ပစ္စည်းများသည် အထောက်အကူပစ္စည်းများ ဖြစ်သည်။ အထောက်အကူပစ္စည်းများ တောင့်တင်း ခိုင်မာလျှင် အခွန်ရှည်စွာ ခိုင်ခံ့မည်ဖြစ်သည်။
- (၃) ဒေါက်၊ ခွေ၊ တိုင်၊ ဘောလံဘဲယာရင်တို့တွင် သာမန် သံ၊ သံမဏိအစား စတိမ်းလက်စတီးများဖြင့် လည်းကောင်း၊ လဲလှယ်သုံးသင့်သည်။
- (၄) အထက်ပါပစ္စည်းများကို ရရှိနိုင်ရန် နိုင်ငံခြားပြန်များထံမှ နိုင်ငံတော်သို့ တရားဝင် စုဆောင်းထားသော နိုင်ငံခြားငွေများမှ အလှူခံ၍ လည်းကောင်း၊ သို့မဟုတ် တစ်နည်းနည်းဖြင့်လည်းကောင်း စတိမ်းလက်စတီးများကို ရရှိနိုင်သည်။
- (၅) ငှက်မြတ်နားတွင် ဘောလံဘဲယာရင်အုံသည် အထောက်အကူပစ္စည်း ဖြစ်သည်။ သံသ မဟာနာယကဆရာတော်များ၊ ဩဝါဒါစရိယ ဆရာတော်များ၊ အာဏာပိုင် အဖွဲ့အစည်းမှ လည်းကောင်း၊ ဂေါပကအဖွဲ့က လည်းကောင်း လဲသင့်ကြောင်း ဆုံးဖြတ်လျှင် ပညာအလှူ၊ လုပ်အားအလှူ လှူဒါန်းရန် တင်ပြအပ်ပါသည်။
- (၆) မသမာသူများအန္တရာယ် မီးဘေးအန္တရာယ်နှင့်အခြားအန္တရာယ်များ ကာကွယ်နိုင်ရန် စီကျူရီတီ စစ်စတင်ကာကွယ်ရေးပစ္စည်းကိရိယာများ သုံးသင့်သည်။

သာသနာတော်ကြီး အခွန်ရှည်ပါစေ။

(သန့်စင်)

မောင်ခိုင်လမ်း

ရွှေတိဂုံစေတီတော်ကြီး၏ ထီးတော်၊ ငှက်မြတ်နားတော်နှင့် စိန်ဖူးတော်
ပြန်လည်ပြုပြင်ခြင်းတို့အတွက်

ပညာရှင်များအဖွဲ့ အစီရင်ခံစာ အကျဉ်းချုပ်မှ
ကောက်နုတ်ချက်

ဥက္ကဋ္ဌ သီရိပုံချို-ဦးကျော်စိန်နှင့် အဖွဲ့ဝင် (၁၄) ဦး ပါဝင်သော “ပညာရှင်များအဖွဲ့” ကို
၁၉၇၀ ပြည့်နှစ်၊ အောက်တိုဘာလ (၁၁) ရက် နေ့တွင် ဖွဲ့စည်းခဲ့ပါသည်။

ယင်းအဖွဲ့၏ အစီရင်ခံစာအကျဉ်းချုပ်မှ ကောက်နုတ်ချက်များမှာ အောက်ပါအတိုင်း
ဖြစ်ပါသည်-

၁။ စစ်ဆေးခြင်း

ပညာရှင်အဖွဲ့ဝင်များသည် ထီးတော်မြတ်၏ အမာခံနှင့် ဗိသုကာ အနုပညာပိုင်းဆိုင်ရာ
တိုင်းထွာစစ်ဆေးမှုများကို ၁၉၇၀ ပြည့်နှစ်၊ အောက်တိုဘာလ (၃၀) ရက်နေ့က စတင်ဆောင်ရွက်
ကြပါသည်။

(က) တွေ့ရှိချက်များ

(၁) ငှက်ပျောဖူးတော်။ ။ ငှက်ပျောဖူးတော်သည် ယခု အခြေအနေအရ
လည်းကောင်း၊ ၁၉၆၅ ခုနှစ်က စစ်ဆေးခဲ့တုန်းကလို ၎င်း၏ ခိုင်ခံ့မှုသည်
ဆုတ်ယုတ်သွားခြင်းမရှိဟု ယူဆပါသည်။

(၂) ကြေးစလောင်း။ ။ ငှက်ပျောဖူးထိပ်တွင် ငုံ့၍ တပ်ထားသော ကြေး
စလောင်း ရှိပါသည်။ ၎င်းသည် ထီးတော်၏ အလေးချိန်ကို သယ်ပိုး
ထား၍ ပိန္နဲတိုင်၏ဝန်နှင့် တည့်မတ်မှုများကိုပါ အောက်ခြေ အမာခံအဖြစ်
ခံယူထားပါသည်။ ကြေးစလောင်း၌ အန္တရာယ်ဖြစ်နိုင်လောက်သည့် အပြစ်
အနာများ မတွေ့ရ၍ ခိုင်မာမှုရှိသေးသည်ဟု ယူဆပါသည်။ ၎င်း၏
အထက်တွင်-

(၃) ထီးတော်

တပ်ဆင်ထားပါသည်။ ထီးတော်သည် ဘုံခုနစ်ဆင့်ရှိ၍ အောက်ဆုံး
ဘုံ၏ အချင်းမှာ ၁၄'-၁၁၂" ရှိပြီး အထက်ဆုံးဘုံ၏ အချင်းမှာ
၃'-၆၂" ရှိပါသည်။ ထီးတော် ဘုံခုနစ်ဆင့်၏ စုစုပေါင်းအမြင့်သည်
၁၆'-၄၂" ရှိပါသည်။

ကျပ် သိန်း ၃၂၀ ကျော် ရွှေစင် ရွှေသား ရွှေပြားကပ်လှူရေးဆိုင်ရာ

ထီးတော်၏ အမာခံသံပြားများမှာ အများအားဖြင့် ဗျက် ၁၃” - အထူ ၁” ရှိ သံစိမ်းသံဖြင့် ပြုလုပ်ထားပါသည်။ ထီးတော်၏ သံခွေ အပေါ်၌ ကြေးပြားနှင့် ရွှေပြားများအုပ်၍ ပန်းတဦး၊ ပန်းထိမ် ရှေးလက်ရာ များ ဖော်ထုတ်ထားပါသည်။ ၎င်းကြေးပြား ရွှေပြားများအောက်တွင်ရှိ သံပြားခွေသည် သံချေးစားပြီး ဖောင်းပွနေပါသည်။

ထီးတော်၏ ဘုံခုနစ်ဆင့်သည် တစ်ဆင့်နှင့် တစ်ဆင့် ဗဟိုမကျဘဲ ရွဲ့နေပါသည်။ အောက်မှ ထောက်ထားသည့် ဒေါက်တိုင်များနှင့် ထီးတော် ခွေ ဆက်သည့်နေရာများသည် သံချေးစား၍ ချောင်းနေသဖြင့် ကြေးနန်း ကြိုးဖြင့် ချည်နှောင်ထားသည်ကိုလည်း တွေ့ရှိရပါသည်။

ထီးတော်၏ အခြေအနေသည် လတ်တလောအနေဖြင့် သာမန် အခြေအနေတွင် အန္တရာယ်ဖြစ်နိုင်ဖွယ် မရှိသော်လည်း ရှိသင့်ရှိထိုက်သော အင်အားနှင့် ဖြစ်သင့်ဖြစ်ထိုက်သည့် အခြေအနေတွင် မရှိပါ။

(၄) ဆပ်သွားဖူး

အချင်း ၃’-၃” နှင့် အမြင့် ၈’-၂” ရှိသည်။ ဆပ်သွားဖူး တော်သည် အမာခံကြေးပြားများဖြင့်ပြုလုပ်ထားပြီး ၎င်းအပေါ်မှ ရွှေပြား ထပ်အုပ်ပြီးလျှင် ကျောက်မျက်ရတနာများဖြင့် မွမ်းမံစီခြယ်ထားပါသည်။ အုပ်ထားသော ရွှေပြားအချို့ ပျက်စီးသည်မှအပ ၎င်း၏ အမာခံအခြေ အနေ ကောင်းမွန်ပါသည်။

(၅) ဇွန်း

ရွှေသားအတိဖြင့် ပြုလုပ်ထားပြီးလျှင် ဘုံလေးဆင့်ရှိ ဇွန်းတွင် ချွတ်ယွင်းမှု မတွေ့ရှိပါ။

(၆) ငှက်မြတ်နား

ငှက်မြတ်နားတော်သည် အလျား ၄’-၂” နှင့် အမြင့် ၂’-၅” ရှိပါသည်။ လေတိုက်ရာဘက်သို့ လည်ပတ်နိုင်ရန် သံမဏိဆုံလည် တပ်ထား ပါသည်။

ငှက်မြတ်နားနှင့် နောက်မှ ပြန်ထိန်းချိန်သီးအလေးချိန် ညီမျှမှု မရှိဟု စုံစမ်းသိရှိရပါသည်။

(၇) စိန်ဖူးတော်

အမြင့် ၁’-၁၀” နှင့် အချင်း ၁၀”၊ အဝန်း ၃၁.၄” ရှိ စိန်ဖူးတော်၏ အခြေအနေမှာ အထူးကောင်းမွန်ပါသည်။

(၈) ကြေးဆန်ခါ

ထီးတော် အောက်ဆုံးဘုံတွင် ကြေးဆန်ခါကို ၁၉၆၅ ခုနှစ်က တပ်ထားပါသည်။ ၎င်း ကြေးဆန်ခါသည် ရာသီဥတုဒဏ်ကြောင့် ပေါက်ပြဲ နေပါသည်။

(၉) ပိန္နဲတိုင်

ပိန္နဲတိုင်သည် ကြေးစလောင်းမှ စိန်ဖူးတော် အောက်ခြေအထိ ပေပေါင်း ၃၀'-၄' ရှည်ပါသည်။ အောက်ခြေ၏ အချင်းသည် ၁၀' ရှိ၍ အပေါ်တွင် ၂' ရှိပါသည်။ အတွင်းသား သံဖြင့်ပြုထား ဟန်ရှိ၍ အပြင်ဘက်မှ ဘော်ဖြင့်ငုံထားပါသည်။

ပိန္နဲတိုင်သည် ငှက်ပျောဖူးထဲသို့ တောက်လျှောက်မဝင်ဘဲ ကြေး စလောင်းအပေါ်၌ ကြေးဘွတ်အတွင်း ထည့်စွပ်ထားသည်ဟု စုံစမ်းသိရှိရ ပါသည်။ အပေါ်ပိုင်းတွင် အဆက် (၂) ခုရှိပါသည်။

ပိန္နဲတိုင်တည်မတ်စေရန် အောက်ခြေတွင် သံမဏိသံချောင်း ၄ ချောင်းဖြင့် ထောက်ထား၍ အပေါ်ပိုင်းတွင် ကြေးဆိုင်းကြိုးကြီး(၂၀)ဖြင့် ဆိုင်းထားပါသည်။

မြေလျင်ဒဏ်ကြောင့် ပိန္နဲတိုင်သည် စိန်ဖူးတော်မှ ၁၁'-၀' အောက်တွင် ၅.၂ ဒီဂရီခန့် ရာဘူ ထောင့်ဘက်သို့ တိမ်းစောင်းသွားပါ သည်။ စောင်းသွားသည့်အခြေ၌ ပိန္နဲတိုင်၏ အချင်းသည် ၂' ရှိပါ သည်။ ပိန္နဲတိုင်ကို ဆိုင်းထားသည့် ဆိုင်းကြိုး (၂၀)အနက်မှ (၂) ကြိုး ပြတ်၍ (၁၅)ကြိုးလျော့နေသည်ကို တွေ့ရှိရပါသည်။

ပိန္နဲတိုင်အချို့ နေရာများ၌ အတွင်းသံထည်သံချေးစား၍ ဘော်သား ဖောင်းကြွနေသည်ကို တွေ့ရှိရပါသည်။

(၁၀) ဒေါက်တိုင်

ထီးတော်နှင့် ပိန္နဲတိုင်တို့ တည်တံ့ခိုင်မြဲမှုအတွက် ဒေါက်တိုင် အချောင်း (၆၀)ဖြင့် ထိန်းထောက်ထားပါသည်။ ၎င်းဒေါက်များ၏ လုံးပတ်များမှာ အချင်း ၆" မှ ၁၅" အထိ ရှိပြီးလျှင် ပုံသဏ္ဍာန် အမျိုးမျိုးရှိသည့် သံဒေါက်များဖြင့် ထောက်ထားပါသည်။

ဒေါက်တိုင်နှင့် ထီးတော်ခွေအဆက်၌ ဇာဝီများလျော့နေသည်ကို လည်းကောင်း၊ ခွေဒေါက်များသံချေးစား၍ ပြတ်နေသည်ကိုလည်းကောင်း၊ ထီးတော်ခွေ သံပြားပြတ်နေသည်ကို လည်းကောင်း တွေ့ရှိရပါသည်။

ဒေါက်တိုင် (၂၁) ချောင်း၏ အရင်းပိုင်းများ အတော်သံချေး စားနေပါသည်။ ဒေါက်တိုင် (၄) ချောင်းသည် ခေါင်းပိုင်းသံချေးစား၍ ပြတ်နေပြီးလျှင် တိုင် (၃) ချောင်းမှာမူ ကောက်ကွေးနေပါသည်။

ဒေါက်တိုင်အချို့ ကွေးကောက်နေခြင်း၊ ပြတ်နေခြင်း၊ သံချေး စား၍ နှာနေခြင်း၊ ချုပ်ထိန်းမှုမရှိခြင်းနှင့် ခွင်မကျဘဲ စောင်းနေခြင်းများ သည် ထီးတော်နှင့် ပိန္နဲတိုင်တို့၏ တည်ငြိမ်မှုများ စောင်းရွဲ့ပြီး တစ်ချိန် ချိန်တွင် အန္တရာယ်ဖြစ်လာနိုင်ဖွယ်ရှိပါသည်။

၂။ ပညာရှင်များ အဖွဲ့မှ ဆောင်ရွက်ချက်

(က) မှတ်တမ်းတင်ခြင်း

ပညာရှင်များအဖွဲ့သည် ထီးတော်နှင့်ဆက်စပ်နေသည့် ပစ္စည်းများ တိုင်းထွာ မှတ်သားမှုများနှင့် မှတ်တမ်းတင်ထားနိုင်ရန် ရိုးရိုးဓာတ်ပုံ၊ ရောင်စုံဓာတ်ပုံနှင့် ရုပ်ရှင်ရိုက်ကူးခြင်းများ ပြုလုပ်၍ မှတ်တမ်းတင်ထားပါသည်။ ၊

(ခ) ပြုပြင်မွမ်းမံခြင်း

ရွှေတိဂုံစေတီတော်ကြီး၏ ဂေါပကလူကြီးမင်းများ၏ ခွင့်ပြုချက်အရ အရေး တကြီးပြုပြင်မွမ်းမံရန် လိုအပ်သည့် အောက်ပါလုပ်ငန်းများကို တိုတောင်းလှသည့် အချိန်အတွင်း အစွမ်းကုန် ဆောင်ရွက်ခဲ့ပါသည်။—

(၁) ဆိုင်းကြိုး လဲလှယ်ခြင်း

ထီးတော်၏ အထက်ပိုင်းမှ ဆိုင်းကြိုးအချောင်း (၂၀)ကို ပိုမို ခိုင်ခံ့စောင့်တင်းသည့် ဆီစိမ်သံမဏိကြိုးများဖြင့် အစားထိုး လဲလှယ် ခဲ့ပါသည်။

၎င်းဆီစိမ်သံမဏိကြိုး အချောင်း (၂၀)ကို ပို၍ရာသီဥတုဒဏ် ခံနိုင် စေရန် ကြိုးပေါ်တွင် နိုင်လွန်ပိတ်ထုဖုံး၍ချုပ်ပြီးလျှင် အပေါ်မှ ရွှေဝါ ရောင် ရာသီခံ သင်္ဘောဆေးကို သုတ်ထားပါသည်။

ဆီစိမ်သံမဏိကြိုး (၂၀) လဲလှယ်ခြင်းကို ၁၉၇၀ ပြည့်နှစ်၊ နိုဝင် ဘာလ (၈) ရက်နေ့တွင် အပြီး လဲလှယ်ပေးနိုင်ခဲ့ပါသည်။

(၂) ပိန္နဲတိုင်တည့်မတ်ခြင်း

ယင်းလုပ်ငန်းဆောင်ရွက်ရာ၌ ခက်ခဲမှုမရှိသော်လည်း လုပ်ငန်းခွင် တည်နေရာသည် ရင်ပြင်တော်မှ ပေ(၃၀၀)ကျော် မြင့်ခြင်း၊ ကျဉ်းမြောင်း နွဲ့နောင်းသော ဝါးငြိမ်းပေါ်တွင် လုပ်ကိုင်ရခြင်းနှင့် ကိုင်တွယ်လုပ်ဆောင်

ရသည့် ဘုရားပစ္စည်းများသည် တစ်ပြည်လုံးမှ အတုတ်အမြတ်ထားသည့် အဖိုးမဖြတ်နိုင်သည့် ပစ္စည်းများ ဖြစ်ခြင်းကြောင့် အထူးသတိဝီရိယဖြင့် ပြုလုပ်ဆောင်ရွက်ရပါသည်။

ပိန္နဲတိုင်သည် တိမ်းစောင်းသည့် အခြေ၌ အချင်း ၂၅” ရှိပါသည်။ ၎င်းနေရာ၌ ယာယီသံမဏိယက်မများဖြင့် ထိန်းချုပ်ပြီးလျှင် (၁၅) တန် ဒုံးကလားဖြင့် တွန်းဖြောင့်ခဲ့သည်။

ပိန္နဲတိုင်တည့်မတ်ခြင်း လုပ်ငန်းကို ၁၉၇၀ ပြည့်နှစ်၊ နိုဝင်ဘာလ (၁၃) ရက်နေ့တွင် အောင်မြင်စွာ ဆောင်ရွက်နိုင်ခဲ့ပါသည်။

(၃) အင်အားဖြည့် ထိန်းချုပ်ကိရိယာ တပ်ဆင်ခြင်း

ပိန္နဲတိုင် ပြန်လည်တည့်မတ်ပြီးလျှင် ၎င်းနေရာ၌ အင်အား ပိုမို တောင့်တင်းစေရန် သံမဏိအင်အားဖြည့်ထိန်းချုပ်ကိရိယာ ကော်ပလင် တပ်ဆင်ပါသည်။

၎င်းသံမဏိကိရိယာကို (၁၁)လက်မအချင်းရှိ သံမဏိတုံးမှ လိုအပ်သည့်ပုံစံအတိုင်း ရရှိစေရန် “တွင်” ခုံတင်၍ ထွင်းယူရပါသည်။

၎င်းထိန်းချုပ် ကိရိယာကို ပိန္နဲတိုင်၌ မူလီများဖြင့် ဖမ်းထားပြီးလျှင် အတွင်းသို့ မိုးရေမဝင်စေရန်နှင့် ရာသီဥတုဒဏ်ခံနိုင်စေရန် အထူးအစီအစဉ် တစ်ရပ် ပြုလုပ်ထားပါသည်။

၁၉၇၀ ပြည့်နှစ်၊ နိုဝင်ဘာလ (၂၀) ရက်နေ့တွင် အင်အား ဖြည့်ထိန်း ကော်ပလင်ကိရိယာကို ပိန္နဲတိုင်၌ အပြီးတင်ဆင်ခဲ့ပါသည်။

(၄) ငှက်မြတ်နား ဆုံလည်ဆီထည့်ခြင်း

ငှက်မြတ်နားသည် အမြဲတစေ လေယိမ်းရာဘက်သို့ အလွယ်တကူ လည်ပတ်နိုင်လျှင် ပိန္နဲတိုင်ကို အန္တရာယ်မဖြစ်စေနိုင်ပါ။ သံမ ခုံဆုံလည်နေရာ များ၌ အပူခံချောဆီ ထည့်ထားခဲ့ပါသည်။

(၅) ငှက်မြတ်နားချိန်သီး အသင်ပြုလုပ်ခြင်း

စုံစမ်းသိရှိချက်အရ ငှက်မြတ်နားသည် (၃၃) ပိဿာလေး၍ ၎င်း၏ နောက်ထိန်းချိန်သီးသည် (၁၅) ပိဿာ ရှိသည်ဟု ကြားသိရပါသည်။ မှန်ကန်သည်ကို တိကျစွာ မစစ်ဆေးနိုင်ခဲ့ပါ။ သို့ရာတွင် ပိန္နဲတိုင်၏ခိုင်ခံ့မှုကို

အန္တရာယ်မဖြစ်နိုင်အောင် တတ်နိုင်သမျှ တစ်ဘက်ကနောက်ထိန်းချိန်သီး၏ အလေးချိန်ကို ငှက်မြတ်နားအလေးချိန်နှင့် ညီမျှအောင် တပ်ဆင်ထားခဲ့ပါသည်။ ထိုမှတစ်ပါး နောင် မျှတသည့် ချိန်သီးကို အခွင့်သာပါက တပ်ဆင်နိုင်ရန် အချင်း ၃၅ လက်မ၊ အလျား ၃၃ လက်မရှိ သံချေး မတက်နိုင်သည့် သံမဏိဖြင့် ငှက်မြတ်နားချိန်သီးသစ်တစ်ခု ပြုလုပ်၍ ဂေါပက အဖွဲ့တွင် သိမ်းဆည်းထားပါသည်။

(၆) ထီးတော်မွမ်းမံပြုပြင်ခြင်း

ထီးတော်မှ ပျက်စီးယိုယွင်းလျက်ရှိသည့် သံထည်အစိတ်အပိုင်း များကို တိုတောင်းလှသည့် အချိန်ပိုင်းအတွင်း ထပ်ပိုစသံပြားများဖြင့် လည်းကောင်း၊ မူလီများဖြင့် လည်းကောင်း၊ ကြေးနီကြိုးများဖြင့်လည်း ကောင်း လိုအပ်သလိုပြုပြင်ထိန်းသိမ်းခြင်း လုပ်ငန်းများကို ဆောင်ရွက် ခဲ့ပါသည်။

(၇) ဒေါက်တိုင်များ ပြုပြင်အင်အားဖြည့်ခြင်း

တစ်သက်မ အချင်းရှိ ဒေါက်တိုင် (၃)ချောင်း ကောက်ကွေးနေ သည်ကို ဖြောင့်မတ်စေပြီးလျှင် ၂" x ၂" ဟင်ဂလံသံမဏိချောင်းဖြင့် ညှပ်၍ အင်အားဖြည့်ဘင်းထားခဲ့ပါသည်။

ရင်းပြင် ဒေါက်တိုင်နှင့် ငှက်ပျောဖူးဆက်စပ်သည့်နေရာ၌ ငှက်ပျော ဖူးတွင် အင်္ဂတေဖောင်းကြွခြင်းနှင့် ဒေါက်တိုင်အခြေခံ ချေးတက်ခြင်း များကို ကာကွယ်စေရန် သဘောဆေး၊ ပူတင်းများဖြင့် အခြေပြုမွမ်းမံ ခဲ့ပါသည်။

(၈) သံနှင့်ကြေးဆန်ခါ အသစ်လဲလှယ်ခြင်း

သံနှင့်ကြေးဆန်ခါ အသစ်လဲလှယ်ခြင်းလုပ်ငန်းကိုလည်း ဆောင်ရွက် ခဲ့ပါသည်။

(၉) ရည်ညွှန်းချက်များ လျာထားခြင်း

ထီးတော်အစိတ်အပိုင်းများကို ရည်ညွှန်းရာ၌ အလွယ်တကူသိရှိ နိုင်စေရန် “မြောက်မှတ်ကြောင်း” ကို လည်းကောင်း၊ ပိန္နဲတိုင်တည့်မှတ်မှုကို စစ်ဆေးနိုင်စေရန် စနေထောင့်ရင်ပြင်ပေါ်နှင့် စေတီတော်ပေါ်တွင် အမြဲ တမ်း အမှတ်အသားများကို သတ်မှတ်ထားခဲ့ပါသည်။

ရွှေတိဂုံစေတီတော် ဂေါပကအဖွဲ့၏ အစီရင်ခံစာ

၃။ ဆက်လက်ဆောင်ရွက်ရန် ယောက်ခံတင်ပြချက်

ရွှေတိဂုံစေတီတော်ကြီး၏ ထီးတော်၊ ငှက်မြတ်နား၊ ပိန္နဲတိုင်နှင့် ဒေါက်တိုင်တို့၏ အခြေအနေများသည် ရာခိုင်နှုန်းပြည့် ကောင်းမွန်မှုမရှိကြောင်း တင်ပြခဲ့ပြီးဖြစ်ပါသည်။

အမာခံအစိတ်အပိုင်းများ၏ ချွတ်ယွင်းမှုများကို ဤအဖွဲ့မှ ဉာဏ်ရှိသလောက် ခိုင်မာတောင့်တင်းအောင် ပြင်ဆင်မှု ပြုလုပ်ခဲ့ပြီးပါပြီ။ ဤကဲ့သို့ တစ်ခုနှင့်တစ်ခု ဆက်စပ်ဖေးမ ထိန်းချုပ်ထားမှုကြောင့်သာ ထီးတော်ကြီးသည် မူလခိုင်ခံ့ အင်အားအနီးသို့ ရောက်ရှိလာပြီး လတ်တလောအနေဖြင့် သာမန်အခြေအနေတွင် အန္တရာယ်မဖြစ်နိုင်ဟု ယူဆပါသော်လည်း ယိုယွင်းပျက်စီးမှုရာခိုင်နှုန်းသည် ရာသီဥတုဒဏ်ကြောင့် အချိန်ကြာမြင့်လာသည်နှင့်အမျှ တဖြည်းဖြည်း ရာခိုင်နှုန်းပိုမိုများလာသဖြင့် ထီးတော်၏ ခိုင်ခံ့မှုသည် တဖြည်းဖြည်းလျော့နည်းလာမည်သာ ဖြစ်ပါသည်။

ရွှေတိဂုံစေတီတော်မြတ်ကြီး၏ ထီးတော်သည် ရဟန်းရှင်လူပြည်သူအားလုံးတို့၏ ဦးထိပ်ထားကြည်ညို၍ အမြတ်တနိုးထားသော တန်ဖိုးမဖြတ်နိုင်သည့် အထွတ်အမြတ်ကိုးကွယ်ရာဖြစ်ပါသဖြင့် မတော်တဆမှု လုံးဝမဖြစ်သင့် မဖြစ်ထိုက်ပါ။

သို့ဖြစ်ပါသောကြောင့် ပညာရှင်များအဖွဲ့သည် ရွှေတိဂုံစေတီတော်မြတ်ကြီး၏ ထီးတော်ကို စွဲ ဆက်လက်ဆောင်ရွက်ရန်အတွက် ခေတ်ပေါ်အကောင်းဆုံး “STAINLESS STEEL” သံမျိုးဖြင့် ထီးတော်၊ ပိန္နဲတိုင်၊ ဆိုင်းကြိုးနှင့် ဒေါက်တိုင်အစိတ်အပိုင်း အမာခံသံထည်များကို လက်ရှိထီးတော်၏ အတိုင်းအထွာများအတိုင်း မူရင်းအချိုးအစားမပျက်စေဘဲ လုပ်နိုင်ရန် ပစ္စည်းများ စုဆောင်း၍ အဆင်သင့် ကြိုတင်ပြုလုပ်ထားပြီး သင့်တော်လျောက်ပတ်သည့် အချိန်ကာလတွင် အသုံးပြုလိုပါက အဆင်သင့်အသုံးပြုနိုင်မည်ဖြစ်ကြောင်းကို အဖွဲ့ဝင်အားလုံးက သဘောတူညီကြကြောင်း လေးနက်စွာ အစီရင်ခံအပ်ပါသည်။

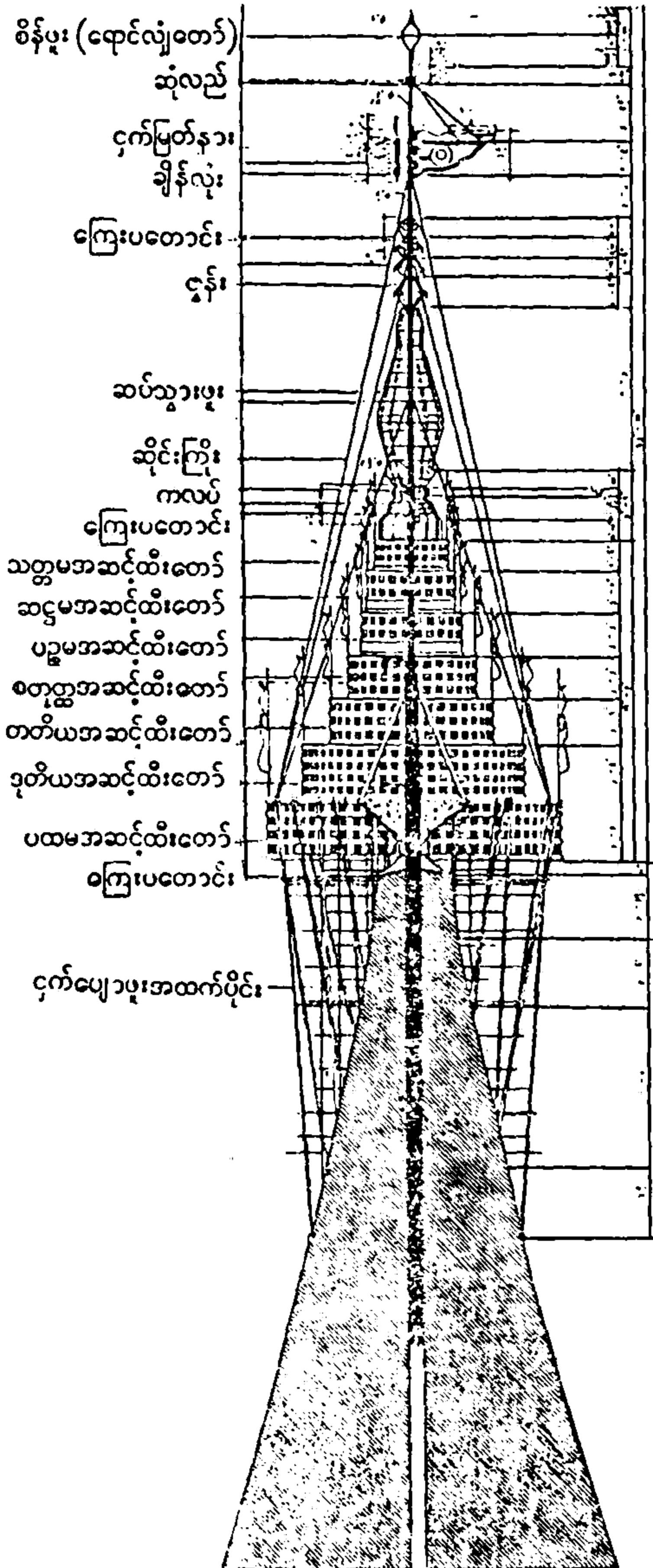

ရွှေတိဂုံစေတီတော်ကြီး၏ ထီးတော် ဖြတ်ပိုင်းပုံစံ

နောက်ဆက်တွဲ (၈)

ရွှေတိဂုံစေတီတော်ကြီး၏
ထီးတော်ပုံစံ

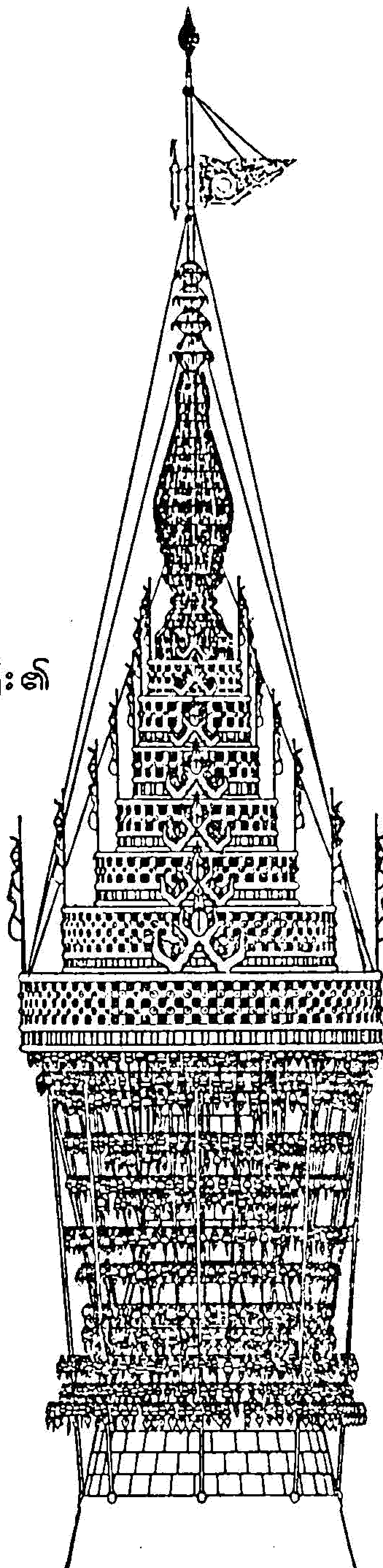

ရွှေတိဂုံစေတီတော်မြတ်ကြီး၏ ထီးတော်အထွေထွေ
ကြံ့ခိုင်ရေးလုပ်ငန်း ဗိမံချက် (၁၉၈၅) အရ
အင်ဂျင်နီယာ လုပ်ငန်းအဖွဲ့ငယ်မှ ဆောင်ရွက်ခဲ့သော

လေ့လာချက်၊ တွေ့ရှိချက်၊ လုပ်ဆောင်ချက်

အစီရင်ခံစာ

နိဒါန်း

(က) ထီးတော်နှင့်ပတ်သက်သော အတိတ်နောက်ကြောင်းအကျဉ်း

သာသနိကအဆောက်အအုံ ဗိသုကာလက်ရာတို့၌ အထွတ်ထွင် ထီးတင်၍ ထားကတ်သည်။ ထီးဟူသည် ဘုရားသခင်တို့၏ ဘုန်းတန်ခိုးအာနုဘော်အား ဖော်ဆောင်သည့် သင်္ကေတတည်း။ ဗုဒ္ဓသာသနိကအဆောက်အအုံဖြစ်သည့် ရွှေတိဂုံ ထူပါစေတီတော်၏ အထွတ်၌ရှိနေသည့် ဤထီးတော်ကြီးသည် သမ္မာသမ္ဗုဒ္ဓသခင်၏ တန်ခိုးတေဇာ်အာနုဘော်၏ အထိမ်းအမှတ်ပင် ဖြစ်ပေသည်။

အစောဆုံးသင်ရှားသည့် သမိုင်းဝင်ထီးသည် ဆံချီထူပါစေတီတော်ကြီး၏ ကျောက်ထီးဖြစ်ပေသည်။ အိန္ဒိယနိုင်ငံ၊ ဘိုဖာလ်မြို့နယ်၊ ဆံချီအရပ်ရှိ အာသောက မင်းကြီး၏ ကောင်းမှုတော်ဖြစ်သည်။ ခရစ်နှစ်မတိုင်မီ နှစ် (၃၀၀) ခန့်က ဆောက်လုပ်ခဲ့သည်။ ဆတ္တသိရောဓေဌ (ထီးရွက်) သုံးရွက်ပါသော ထီးတိုင်တစ်ခုဖြင့် ပိုက်ထူထားသည့် ကျောက်သားစစ် ထီး ဖြစ်ပေသည်။

သီရိလင်္ကာနိုင်ငံ၊ အနုရာဓပူရမြို့ဟောင်း၌ ထင်ရှားသည့် ထူပါရာမစေတီတော်၊ မြန်မာနိုင်ငံ ပျူခေတ်ဟောင်းကပင် ထင်ရှားခဲ့သည့် သရေခေတ္တရာမြို့တော်အနီးရှိ ဗောဗောကြီး၊ သရမာ ဘုရားကြီးတို့၏ ထူသွင်သဏ္ဍာန်များသည် ဆံချီထူပါ၏ သဏ္ဍာန်မှ တစ်စတစ်စ တိုးတက်ပြောင်းလဲခဲ့သည့်နည်းတူ ထိုထူပါစေတီတို့၏ ထီးတော်များ၏ ပုံသွင်အနေအထားတို့လည်း အစဉ်အတိုင်းပြောင်းလဲခဲ့ကြောင်း မည်ဟု ယူဆနိုင်ပေသည်။ သို့သော်လည်း မည်သည့် သဏ္ဍာန်မျိုးဖြစ်သည်ကိုမူ တပ်အပ်သေချာ သက်သေပြစရာရှိသေးပေ။

ပျူခေတ်ဟောင်း ဌာပနာတိုက်တို့မှ ရှေးဟောင်းသုတေသန လုပ်ငန်း ကာလတာအတွင်း ကြုံတွေ့ခဲ့ရသောဌာပနာတိုက်အတွင်း၌ ရှိခဲ့သည့် ရတနာများ အနက် ထီး (၈)ရွက်ပါသော ငွေထေတီငယ်ကို ဖူးမြော်ရသည်မှာ ထိုခေတ် ထီးတော်နှင့် ထူပါတို့၏အသွင်သဏ္ဍာန်သို့ ဖော်ညွှန်းပေသည်ဟု သုံးသပ်နိုင်ပေသည်။

ကျောက်ထီးများဖြင့် ထူပါ၏ အထွတ်တင်လှပစွာနေခဲ့ခြင်းမှ သတ္တုပစ္စည်းဖြင့် ထီးများကို တီထွင်လုပ်ဆောင်ချက်ကို မည်သည့်ခေတ်အခါက စတင်ခဲ့သည်ကို ကျွန်ုပ်တို့လည်း မသိနိုင်စွမ်းပေ။ အနုမာနအယူအဆဖြင့် မှန်းဆနိုင်ပေမည်။ သတ္တုပစ္စည်းများ ပေါ်လှိုင်လာပြီး ပန်းတဦးပညာ၊ ပန်းထိမ်ပညာရပ် ထွန်းကားချိန်တွင် ရွှေတိဂုံထူပါစေတီတော်အတွက် မင်းစိုးရာဇာဘွဲ့က သတ္တုထီးတော်များဖြင့် ပြုလုပ်လှူဒါန်းခဲ့ကြမည်ဟူ၍ မှန်းဆ တွေးမြင်နိုင်ပါသည်။

ပုဂံခေတ်၌ အချို့သော ထူပါငယ်များတွင် ကျောက်ထီးရွက်လည်းမပါ။ သတ္တုထီးလည်း မရှိသော ထူပါစေတီများ ရှိခဲ့ကြောင်းကိုမူ စေတီဟောင်း အပြို့အပျက်များ၌ တွေ့ရှိကြောင်း ပုဂံသုတေသီတို့၏ အစီရင်ခံစာများတွင် ဖော်ပြခဲ့ရသည်။

ဒဂုံမြို့ မထင်ရှားမီက ရွှေတိဂုံထူပါစေတီသည် ဉာဏ်တော် (၆၆) ပေမျှသာ ရှိခဲ့သည်ဆိုသဖြင့် ထိုစေတီ၏ထီးသည် အမြင့် (၆-ပေခွဲ) ခန့်သာ ရှိခဲ့ဦးမည်ဟု ဆိုနိုင်ပေသည်။ ဒဂုံမြို့ ထင်ရှားလာသောခေတ် ခရစ်နှစ် (၁၅) ရာစုကလပိုင်း ရောက်ခဲ့ပြီးမှသာ မှန်မင်းတို့သည် ရွှေတိဂုံစေတီတော်၏ ကိုယ်ထည်နှင့် ဉာဏ်တော်အမြင့်တို့ကို (၃၀၂) ပေသို့ မြင့်ထွားဝင့်ကြားစွာ တိုးတက်ခဲ့ကြောင်း သိရသည်။ ထိုစေတီနှင့် ဗိသုကာအချိုးအဆ ကိုက်ညီမည့် (၃၀ ပေ) ခန့် မြင့်မားသည့် သတ္တုထီးကို တင်လှူခဲ့ကြမည်ဟု ယူဆနိုင်ပေသည်။ သေချာသော မှတ်တမ်းများ၏ အဆိုအရ ကုန်းဘောင်ခေတ် ဆင်ဖြူရှင်မင်းတရား၏ ကောင်းမှုတော်ထီးတော်သည် သတ္တုထီး ဖြစ်ကြောင်း သိရပေသည်။

ဗညားဦးမင်း လက်ထက် (၁၃၅၃-၁၃၈၅)မှ ပြည်မင်း လက်ထက် (၁၆၆၁-၁၆၇၂)အထိ နှစ်(၂၉၅)နှစ်တာ ကာလအတွင်း (၁၄) ကြိမ်အောက် မနည်းသော သတ္တုထီးတော် တင်လှူခြင်းပြုခဲ့သည်ဟူ၍ ယူဆနိုင်လောက်အောင် တင်ပြထားချက်ကို “မြတ်ဘုရား ရွှေတိဂုံ” စာအုပ်၌ ဖော်ပြထားပေသည်။

ရွှေတိဂုံစေတီတော်၏ စိန်ဖူးတော်ကို ဆိုင်းကြိုးဖြင့်ထိန်း၍ မြဲမြံမှုရှိအောင် စီစဉ်ထားခဲ့သည်ဆိုသည့် အချက်ကို (၁၆၆၄)ခု ဒီဇင်ဘာလတွင် လှုပ်ခဲ့သော ငလျင်ဒဏ်ကြောင့် စိန်ဖူးတော်မှာ မြေမခဲဘဲ “ဆိုင်းကြိုးများနှင့်အတူ ထီးတော် ထိပ်တွင်ပင်ရှိလျက်” ဟူ၍ ဖော်ပြချက်အရ ထိုနှစ်မတိုင်မီကပင် စိန်ဖူးနှင့် ထီးတော်တို့ကို ဆိုင်းကြိုးများ သုံးစွဲ ဆောက်လုပ်ခဲ့ပြီဟု သိနိုင်ပါသည်။ ဤအချက်သည် အရေးပါလှ၏။ မူလဆံ့ချီထူပါတို့ထီး၌ ဆိုင်းကြိုးမပါခဲ့ဘဲ နောင်အခါ သတ္တုပစ္စည်းဖြင့် ထူပါစေတီတော်တို့၏ ထီးကို ဆောက်လုပ်လာကြသော အပြောင်းအလဲကြောင့် ထီးတော်၌ ဆိုင်းကြိုးများပါရှိလာခြင်း ဖြစ်ရပေမည်။

နှစ်ပေါင်း (၁၀၀)မျှ ဖြတ်သန်းခဲ့ပြီးနောက် (၁၇၆၃) ခုနှစ်တွင် မြေငလျင်ပြင်းစွာ တစ်ကြိမ် လှုပ်ခဲ့ခြင်းကြောင့် ရွှေတိဂုံစေတီတော်ဝန်းကျင်ရှိ သာသနိက အဆောက်အအုံများနှင့် စေတီတော်ကြီး၌ များစွာပျက်စီးခဲ့သည်ကို ကုန်းဘောင်ခေတ် ဆင်ဖြူရှင်မင်းကြီးက (၆)နှစ် ကြာအောင် စေတီတော်ဝန်းကျင်

ကျပ် သိန်း ၃၂၀ ကျော် ရွှေစင် ရွှေသား ရွှေပြားကပ်လှူရေးဆိုင်ရာ

နှင့် တွင်းပြင်တို့ကို ပြုပြင်မွမ်းမံခဲ့ကြောင်းနှင့် စေတီတော်ကြီး သတ္တုထီးတော်ကြီးကို ဘုံ (၇) ဆင့်ဖြင့် ဆောက်လုပ်ပြီး တင်လှူခဲ့ကြောင်း ဖော်ပြသည်။ အောက်ဆုံး ပထမဘုံ အချင်း (၁၄ ပေ၊ ၂ လက်မ) ထီး၏ဉာဏ်တော် (၃၀ ပေ၊ ၆ လက်မ) ရှိကြောင်း သိရသည်။

ထိုမှ (၉၆) နှစ်မျှ ကြာမြင့်အောင် ဆင်ဖြူရှင်မင်းတရား၏ ထီးတော်ကို ထိန်းသိမ်းပြုပြင်ခြင်းဖြင့် စောင့်ရှောက်ခဲ့ကြပြီး မြန်မာနိုင်ငံ၏ သုံးပုံတစ်ပုံမျှသော နယ်ပယ်ကို ဗြိတိသျှကိုလိုနီနယ်ချဲ့တို့၏ လက်အောက်သို့ ရောက်ခဲ့သည့်တိုင် တည်တံ့ နေစေခဲ့ပေသည်။ ခရစ်နှစ် (၁၈၇၂၊ ဖေဖော်ဝါရီလ) ရောက်လျှင် ဆင်ဖြူရှင် မင်းကြီး၏ ကောင်းမှုတော်ဖြစ်သည့် ထီးတော်ကြီးသည် ယိုယွင်းလှပြီ ဖြစ်ခြင်း ကြောင့် ရန်ကုန်မြို့ရှိ မြန်မာဗုဒ္ဓဘာသာ ဒါယကာတို့က မိမိတို့၏ ဓနအင်အား မစွမ်းသာလှသောကြောင့် အထက်မြန်မာနိုင်ငံတွင် အုပ်စိုးနေသော မြန်မာမင်း ဘုရင် မင်းတုန်းမင်းထံ လျှောက်ထားတောင်းပန်ခြင်းကြောင့် ထီး ဉာဏ်တော် အမြင့် (၃၃ ပေ၊ ၆ လက်မ) ရှိသော ဘုံ (၇)ဆင့် ထီးတော်အသစ်ကို ပို့ဆောင် တင်လှူခဲ့သည်။ ထိုထီး၏ ပထမဘုံ အချင်းမှာ (၁၄ ပေ၊ ၉ လက်မ) ရှိသည်။

ယခင်အခါများ၌ ရွှေတိဂုံထီးတော်သစ်များကို တင်လှူခဲ့ရခြင်းမှာ မြေလျှင် ခြေကြောင့် ပျက်စီးရခြင်းကို အကြောင်းပြု၍ တင်လှူခြင်းက များပေသည်။ ယခု တစ်ကြိမ်တွင်မူ ယိုယွင်းဆွေးမြည့်မှုကြောင့် အသစ်တင်လှူရခြင်း ဖြစ်ပေသည်။ ထို ဆင်ဖြူရှင်မင်းကြီး၏ ထီးတော်ကို နှောင်းခေတ်လူတို့ ဖူးမြော်နိုင်စိမ့်သောငှာ ရွှေတိဂုံရင်ပြင်တော်၏ အရှေ့တောင်ထောင့်တွင် အုတ်အင်္ဂတေတို့ဖြင့် ထီးတော်ပုံ စေတီ အဖြစ် ဆောက်လုပ်ပူဇော်ထားပေသည်။

(ခ) ထီးတော်ကြီး၏ အခိုင်အမာဆောက်ဖွဲ့ချက် စနစ်အခြေခံများ

၁၉၈၅ ခုနှစ်၊ ကျွန်ုပ်တို့ ထီးတော်ကြီး ခိုင်ရေးအဖွဲ့၊ အင်ဂျင်နီယာ အဖွဲ့ ငယ်၏ အဖွဲ့ဝင်များ တက်ရောက်စစ်ဆေးကြည့်ရှုရာတွင် ထီးတော်၏ အမာခံ ဆောက်ဖွဲ့စနစ် တွေ့ရှိချက်များကို တစ်ဘက် စာမျက်နှာတွင် ဆက်လက် ဖော်ပြ ထားပါသည်။

ထီးတော်ကြီး၏ အလေးဝန်ချိန်သည် တစ်တန်နှင့် တစ်မတ်မျှ လေးသည်ဟု တွက်ချက် မှတ်တမ်းတင်ထားခဲ့ကြသည်။ ထိုအလေးဝန်ချိန်ကို အုတ်အင်္ဂတေဖြင့် ဆောက်လုပ်ထားသော ငှက်ပျောဖူးပေါ် သို့ ပန်းလည်တိုင်တစ်လျှောက်မှ သက်ဆင်း စေခြင်း မရှိရအောင် စီမံဆောက်လုပ်ထားကြောင်း တွေ့ရပါသည်။ ဇွန်း (၄) ဘုံ၊ ဆပ်သွားဖူးနှင့် ထီးတော်အထက် (၆) ဘုံတို့၏ အလေးဝန်ချိန်များကို ထီးတော်၏ အောက်ဆုံး ပထမဘုံအပေါ်သို့ စက်ရောက်အောင် ပန်းလည်တိုင်အား ငို၍ (တင်းကြပ်စွာ မဆက်မစပ်ပေး၍) စီစဉ်ထားကြောင်း တွေ့ရသည်။

ထီးတော်ကြီး၏ အောက်ဆုံး ပထမဘုံကို ထီးရွက်ရှိ ခရိုင်များနှင့် ထီးချက်လက်များကို ပင့်ထောက်ထားသော သံမဏိဒေါက်များမှ တစ်ဆင့် ငှက်ပျောဖူး၏ အထက်ပိုင်းသို့ ထီးတော်ကြီး၏ အလေးဝန်ချိန်အားလုံးနီးပါးမျှကို ကျရောက်အောင် စီမံထားကြောင်း တွေ့ရသည်။ ဓချောင်းရေ (၆၁)ချောင်းရှိသော သံမဏိဒေါက်တို့သည် အချို့က အင်္ဂတေသားအတွင်းသို့ တိုက်ရိုက်စိုက်ထားသည်။ အများအားဖြင့် ငှက်ပျောဖူး၏ လုံးပတ်ကို ဝန်းပတ်၍ စွပ်ထားသော သံခါးပတ်ခွေကြီး လေးခွေမှတစ်ဆင့် အုတ်အင်္ဂတေသို့ အလေးဝန်သက်ရောက်သွားစေသည်ကို တွေ့ရပါသည်။

အုတ်အင်္ဂတေဖြင့် ပြုလုပ်ထားသော ငှက်ပျောဖူး၏ ထိပ်ဝမှာ အချင်းအားဖြင့် (၃ ပေ ၆ လက်မ) ခန့် ရှိ၏။ ထိုထိပ်ဝကို သတ္တုကြေးစလောင်းဖြင့် အုပ်စွပ်၍ထားသည်။ ထိုကြေးစလောင်း၏ အထက်တွင် ကြာလန်သတ္တုခွက်ကြီး ရှိသေးသည်။ ဤ ကြာလန်ခွက်ကြီးအတွင်းတွင် ပူသောအင်္ဂတေများဖြင့် ဖြည့်သွင်းထားပြီး အပေါ်မှ ရေလုံနိုင်သည့် ကွန်ကရစ်တစ်လွှာဖြင့် ဖုံးအုပ်ထား၏။ ကြာလန်ခွက်ကြီး နှုတ်ခမ်းဝသည် အချင်းအားဖြင့် (၅ ပေ ၉ လက်မ)ခန့် ရှိပါသည်။

ကြာလံခွက်ကြီး၏ နှုတ်ခမ်းတဝန်းတွင် ဗျက်အကျယ် (၄ လက်မ)၊ ထူအထူ (လက်မဝက်)ခန့်ရှိသော သံသတ္တုပြားတင်၍ ပတ်ထား၏။ ယင်းသံပြားပိုင်းပေါ်သို့ (၄ လက်မ ၂ လက်မ) ခန့်ရှိသော (တီ)ပုံ ဖြတ်ပိုင်းသဏ္ဍာန်ရှိသည့် ကြေးညိုသတ္တုချောင်း ဒေါက်လေးဒေါက်ဖြင့် ရေပြင်ညီကို (ဒီဂရီ ၇၀)ခန့် ခံဆောင်လျက် ပန်းလည်တိုင်စိုက်ရန် ပြန်ကို လေးဘက်လေးတန်မှ ကန်ထောက်ပြီး ထားသည်။ ထိုသတ္တုဒေါက် ကျားမော့ (၄) ချောင်းတို့သည် အရှေ့မြောက်၊ အရှေ့တောင်၊ အနောက်တောင်နှင့် အနောက်မြောက် အရပ်တို့မှ ပန်းလည်တိုင်ကို ထောက်ကန်ထားစေသည်။ ပန်းလည်တိုင်၏ ဗဟိုမှ ကြေးညို သတ္တုကျားမော့တို့၏ အခြေအထိ အကွာအဝေးသည် (၂ ပေ ၁၀ လက်မခွဲခန့်) ရှိပါသည်။

ကျမ်းကိုးစာရင်း

- (၁) ကျမ်းကိုး (၁၃) အုပ်နှင့် မိမိ၏ အတွေ့အကြုံမှတ်စု (၉) ရပ်တို့ကို အားပြု ရေးသား ထားသည့် ရတနာဦးသွင်၏ ရွှေတိဂုံစေတီတော် သမိုင်းချုပ် (၁၉၇၀)ပြည့်နှစ်ထုတ်။
- (၂) ကျမ်းကိုး (၁၂၉) အုပ်တို့ကို အားပြုပြီး ပညာရှင်အစုအဝေးများ၏ ပံ့ပိုးချက်ဖြင့် မောင်ဆုရှင် ရေးသားပြုစုခဲ့သည့် မြတ်ဘုရားရွှေတိဂုံစာအုပ် (၁၉၇၂) နှစ်ထုတ်။

ရွှေတိဂုံစေတီတော်မြတ်ကြီး၏
ထီးတော်အထွေထွေကြံ့ခိုင်ရေးလုပ်ငန်းအတွက်
ပညာရှင် အင်ဂျင်နီယာလုပ်ငန်းအဖွဲ့ငယ် ၏

စီစဉ်ဆောင်ရွက်ချက်ဗျာဠာတမ်း

ဖွဲ့စည်းခြင်း

၁။ ။ အခြေအနေနှင့် အချိန်အခါအရ ဆောင်ရွက်ရသည့်လုပ်ငန်းဖြစ်ခြင်းကြောင့် အခွင့်သာ
ခိုက် စနစ်တကျဆောင်ရွက်ခဲ့ကြခြင်း ဖြစ်ပါသည်။ ထီးတော်ကြံ့ခိုင်ရေးလုပ်ငန်းကို နောက်ဆုံး
အကြိမ်အဖြစ် (၁၉၇၀) ပြည့်နှစ်တွင် ဆောင်ရွက်ခဲ့ပါသည်။ ယခုအကြိမ်အတွက် ထီးတော်ကြံ့
ခိုင်ရေးလုပ်ငန်းများ ထိရောက်စွာ ပြုပြင်မှုမ်းမံသွားနိုင်ရန်အတွက် ရွှေတိဂုံစေတီတော်ဂေါပကအဖွဲ့၏
အစီအစဉ်အရ ဂေါပကရုံးခန်းမ၌ (၁၉၈၅) ခု၊ ဩဂုတ်လ (၂၄) ရက်နေ့ (၁၃:၀၀) နာရီတွင်
ကျင်းပသော ထီးတော်အထွေထွေကြံ့ခိုင်ရေးအဖွဲ့၏ ဒုတိယအစည်းအဝေးတွင် ပညာရှင်အင်ဂျင်
နီယာ လုပ်ငန်းအဖွဲ့ငယ်တစ်ခုကို အောက်ပါပုဂ္ဂိုလ်များဖြင့် ဖွဲ့စည်းပေးခဲ့ပါသည်။

- | | | |
|-------------------------|--|------------------|
| (က) ဦးတင်မောင်စိုး | ဦးဆောင်ညွှန်ကြားရေးမှူး၊
ဆိပ်ကမ်းကော်ပိုရေးရှင်း | အဖွဲ့ခေါင်းဆောင် |
| (ခ) ဒေါက်တာခင်မောင်ဝင်း | ညွှန်ကြားရေးမှူးချုပ်၊
စက်မှုစိုက်ပျိုးနှင့် သက်မွေးပညာဦးစီး
ဌာန | အဖွဲ့ဝင် |
| (ဂ) ဦးဝင်းကြူ | ဦးစီး(ပ) ဆောက်လုပ်ရေးကော်ပို
ရေးရှင်း | ။ |
| (ဃ) ဦးအောင်ဆု | ဌာနခွဲအင်ဂျင်နီယာ၊
ဆိပ်ကမ်းကော်ပိုရေးရှင်း | ။ |
| (င) ဦးဝင်းထိန် | မြို့တော်အင်ဂျင်နီယာ၊
မြို့တော်စည်ပင်သာယာရေး ကော်မတီ | ။ |
| (စ) ဒေါက်တာမောင်ကျော် | ဌာနမှူး၊ ဗိသုကာအင်ဂျင်နီယာ၊
ရန်ကုန်စက်မှုတက္ကသိုလ် | ။ |
| (ဆ) ဒေါက်တာလွင်အောင် | ကထိက ။ | ။ |
| (ဇ) ဦးသန်းမြင့် | ဦးစီးအင်ဂျင်နီယာ၊
ရထားပို့ဆောင်ရေးကော်ပိုရေးရှင်း | ။ |

ရွှေတိဂုံစေတီတော် ဂေါပကအဖွဲ့၏ အစီရင်ခံစာ

(စ)	ဦးတေဇာတင်အုန်း	လက်ထောက်အထွေထွေမန်နေဂျာ (စက်မှု)၊ ဆိပ်ကမ်းကော်ပိုရေးရှင်း	အဖွဲ့ဝင်
(ည)	ဦးအောင်လှထွန်း	ဌာနမှူး၊ သတ္တုဗေဒအင်ဂျင်နီယာ၊ ရန်ကုန်စက်မှုတက္ကသိုလ်	။
(ဋ)	ဦးတင်မောင်ညွန့်	လ/ထ ကထိက၊ရန်ကုန်စက်မှုတက္ကသိုလ်	။
(ဌ)	ဦးညွန့်ဌေး	သင်တန်းနည်းပြ။	။
(ဍ)	ဦးရွှေဝင်း	ဦးစီး (ဒု) ခန့်/သူ၊ ဆောက်လုပ်ရေး ကော်ပိုရေးရှင်း	။
(ဎ)	ဦးစန်းဝင်း	ဦးစီး (တ)	။
(ဏ)	ဦးတင်ထွဋ်	ဒု-မြို့ပြအင်ဂျင်နီယာချုပ်၊ ဆိပ်ကမ်းကော်ပိုရေးရှင်း	။
(တ)	ဦးဘတင့်	သုတေသနမှူး၊ ရှေးဟောင်းသုတေသန၊ ယဉ်ကျေးမှုဝန်ကြီးဌာန	။
(ထ)	ဦးကျော်ဦး	ဒု-စီမံကိန်းအင်ဂျင်နီယာ၊ ကုန်သေတ္တာစခန်း၊ ဆိပ်ကမ်း ကော်ပိုရေးရှင်း	။
(ဒ)	ဦးကျော်စိုး	လုပ်ငန်းဌာနမှူး၊ ဂေါပကအဖွဲ့ရုံး	အတွင်းရေးမှူး

ပညာရှင်အင်ဂျင်နီယာအဖွဲ့ဝင်နှင့် ပူးတွဲဆောင်ရွက်ရန်အတွက် အောက်ပါပုဂ္ဂိုလ်များ ပါဝင်သော စေတနာ့ပညာရှင်အဖွဲ့ဝင်တစ်ရပ်ကိုလည်း ဖွဲ့စည်းပေးခဲ့ပါသည်။

- (ဏ) ဦးဉာဏ အင်ဂျင်နီယာချုပ်၊ ဆင်မလိုက် သင်္ဘောကျင်းကော်ပိုရေးရှင်း
- (ခ) ဦးဇေလှိုင် မြန်မာ့ဗိသုကာပညာရှင်၊ ဆောက်လုပ်ရေး ကော်ပိုရေးရှင်း
- (ဂ) ဦးခင်မောင်ရင် ညွှန်ကြားရေးမှူး၊ (လုပ်ငန်း) ဆောက်/လုပ်ရှင်း
- (ဃ) ဦးစိုးတင့် စေတနာ့ပညာရှင် (အထက်ပစ္စယာ)
- (င) ဦးအုံးဖေ ။ (သုကကာရီအသင်း)

လုပ်ငန်းစီမံချက်နှင့် ကြားဖြတ်အစီရင်ခံစာများ တင်ပြခြင်း

ရွှေတိဂုံစေတီတော် ထီးတော်အထွေထွေကြံ့ခိုင်ရေးလုပ်ငန်းကို ကျေပွန်စွာဆောင်ရွက်နိုင် ရေးအတွက် ပညာရှင်အင်ဂျင်နီယာအဖွဲ့ဝင်သည် (၁၉၈၅)ခု စက်တင်ဘာလ (၃)ရက်ပထမအကြိမ် အစည်းအဝေးမှ လုပ်ငန်းစီမံချက်တစ်ရပ်ကို ညှိနှိုင်းရေးဆွဲ၍ ပြုစုတင်ပြခဲ့ပါသည်။

၁၁၄ ကျပ် သိန်း ၃၂၀ ကျော် ရွှေစင် ရွှေသား ရွှေပြားကပ်လှူရေးဆိုင်ရာ

လုပ်ငန်းစီမံချက်များအရ ကြိုတင်ပြင်ဆင်ခြင်း၊ မျက်မြင်စစ်ဆေးခြင်းများ ပြုလုပ်ပြီးနောက် ညှိနှိုင်းမှတ်တမ်းတင်ခဲ့ကြပါသည်။ ထီးတော်ကြီးယိုယွင်းနေသော အစိတ်အပိုင်းများကို ပြင်ဆင်ရန် နည်းလမ်းများနှင့်တကွ လုပ်ငန်းစီမံချက်မူကြမ်း အစီရင်ခံစာတစ်စောင်ကို (၁၉-၁၀-၀၅) နေ့တွင် ကျင်းပသော အလုပ်အမှုဆောင် ကော်မတီနှင့် ထီးတော်အထွေထွေကြံ့ခိုင်ရေးအဖွဲ့တို့ ပူးပေါင်း အစည်းအဝေးတွင် တင်သွင်းပြီး အတည်ပြုချက်ရယူခဲ့ပါသည်။

ရွှေတိဂုံစေတီတော်ထီးတော်အား ကြံ့ခိုင်ရေးလုပ်ငန်းမစမီ ဖုံးကွယ်နေသော ထီးတော် အစိတ်အပိုင်းအချို့ကို ဖယ်ရှားစစ်ဆေးနိုင်ရန် ထီးတော်ကြံ့ခိုင်ရေးအဖွဲ့ ဥက္ကဋ္ဌသို့ (၂၂-၁၀-၀၅) နေ့တွင် တင်ပြ၍ ခွင့်ပြုချက်ရယူခဲ့ပါသည်။

စစ်ဆေးမှုများပြုလုပ်ပြီးနောက် ကြံ့ခိုင်ရေးလုပ်ငန်းပထမပိုင်းအတွက် စီစဉ်ခြင်း၊ ပြင်ဆင် ရန် သင့်တင့်သော နည်းလမ်းများနှင့် လိုအပ်သော ပစ္စည်းစာရင်း အသေးစိတ်ကို (၂၇-၁၀-၀၅) နေ့တွင် စည်းဝေးဆုံးဖြတ်ကာ ထီးတော်ကြံ့ခိုင်ရေးအဖွဲ့ ဥက္ကဋ္ဌထံ (၂၈-၁၀-၀၅) နေ့တွင် တင်ပြပြီး အတည်ပြု တောင်းခံခဲ့ပါသည်။

အင်ဂျင်နီယာလုပ်ငန်းအဖွဲ့ငယ်၏ (၃-၁၁-၀၅) နေ့တွင် ကျင်းပသော (၉) ကြိမ်မြောက် အစည်းအဝေးမှ ထီးတော်ကြံ့ခိုင်ရေးလုပ်ငန်းများ စတင်လုပ်ကိုင်ပြီးဖြစ်ကြောင်း၊ ထီးတော် ကြံ့ခိုင်ရေး ဒုတိယပိုင်းလုပ်ငန်းများအတွက် အသေးစိတ်ထပ်မံစစ်ဆေးရန် ကျန်ရှိနေသေးကြောင်း (၄-၁၁-၀၅) နေ့တွင် ထပ်မံတင်ပြခဲ့ပါသည်။

ပညာရှင်အင်ဂျင်နီယာအဖွဲ့ငယ်သည် (၉-၁၁-၀၅) နေ့တွင် နောက်ဆုံးစစ်ဆေးမှုများကို ပြုလုပ်ပြီး (၁၀-၁၁-၀၅) နေ့ အစည်းအဝေးတွင် ထီးတော်ကြီး၏ ကြံ့ခိုင်ရေးဒုတိယပိုင်းလုပ်ငန်း အသေးစိတ် အစီအစဉ်နှင့် လိုအပ်သော ပစ္စည်းစာရင်းတို့ကို ပြုစု၍ (၁၂-၁၁-၀၅) နေ့တွင် ထီးတော်ကြံ့ခိုင်ရေးအဖွဲ့ ဥက္ကဋ္ဌထံ ထပ်မံတင်ပြ တောင်းခံခဲ့ပါသည်။

စေတနာပညာရှင်အဖွဲ့၏ ကြီးကြပ်မှုဖြင့် (၂၄-၁၁-၀၅) နေ့အထိ ဆောင်ရွက်ပြီး လုပ်ငန်း များကို လည်းကောင်း၊ ပစ္စည်းစုဆောင်းမှုအခြေအနေနှင့် ကျန်လုပ်ငန်းများကို လည်းကောင်း ဦးဝင်းမောင်ခေါင်းဆောင်သော ရွှေတိဂုံကြေးဘောင် ကြေးပြားအဖွဲ့အား အင်ဂျင်နီယာလုပ်ငန်း အဖွဲ့ဝင်များက ကြီးကြပ်၍ ဆက်လက်ဆောင်ရွက်သွားလိမ့်ကြောင်းကို (၂၅-၁၁-၀၅) နေ့တွင် ထီးတော်ကြံ့ခိုင်ရေးအဖွဲ့ဥက္ကဋ္ဌထံ တင်ပြတောင်းခံခဲ့ပါသည်။

ရွှေတိဂုံစေတီတော် ထီးတော်ကြံ့ခိုင်ရေးလုပ်ငန်းများကို ရာသီဥတုကောင်းမွန်ပြီး အလျင် အမြန် ဆောင်ရွက်ရန် လိုအပ်သည်ဖြစ်၍ (၂-၁၂-၀၅) နေ့မှ စတင်ကာ အင်တိုက်အားတိုက် ဆောင်ရွက်ခဲ့ကြပါသည်။ ထီးတော်ကြံ့ခိုင်ရေးလုပ်ငန်း ပထမပိုင်းလုပ်ငန်းများ လုံးဝပြီးစီးသွားပြီ ဖြစ်ကြောင်း၊ ဒုတိယပိုင်းလုပ်ငန်းများကိုလည်း အားသွန်ကြိုးပမ်း ဆောင်ရွက်လျက်ရှိပါကြောင်းဖြင့် (၁၁-၁၂-၀၅) နေ့တွင် ထီးတော်ကြံ့ခိုင်ရေးအဖွဲ့ဥက္ကဋ္ဌထံ တင်ပြ အစီရင်ခံခဲ့ပါသည်။

ရွှေတိဂုံစေတီတော် ဂေါပကအဖွဲ့၏ အစီရင်ခံစာ

ရွှေတိဂုံထီးတော် အထွေထွေကြံ့ခိုင်ရေးလုပ်ငန်းများကို စေတနာ့ပညာရှင်အဖွဲ့နှင့် အင်ဂျင်နီယာအဖွဲ့တို့ ပူးပေါင်းဆောင်ရွက်လျက်ရှိပါသည်။ အင်ဂျင်နီယာလုပ်ငန်းအဖွဲ့ဝင်များဖြစ်ကြသော ဦးအောင်ဆု၊ ဦးကျော်ဦး၊ ဦးကျော်စိုးတို့က အနီးကပ်ကြီးကြပ်၍ (၂-၁၁-၈၅) မှ (၁၈-၁၂-၈၅) အထိ နေ့စဉ်ပုံမှန်ဆောင်ရွက်ခဲ့သည့် လုပ်ငန်းအသေးစိတ်ကို (၂၀-၁၂-၈၅) နေ့တွင် တင်ပြ အစီရင်ခံခဲ့ပါသည်။

ထီးငြမ်းကို ဖြုတ်ပယ်ပြီးနောက်မှ ဆောင်ရွက်ရန်ရှိသောပန်းလည်တိုင်နှင့် ထီးတော်ပထမဘုံတို့ကိုဆက်သော ဆိုင်းကြိုးတင်းအား ညှိခြင်းလုပ်ငန်းကို စေတနာ့ပညာရှင်အဖွဲ့မှ(၂၉-၁၂-၈၅) နေ့တွင် ဆောင်ရွက်ပြီးစီးခဲ့ပါသည်။

အစည်းအဝေးကျင်းပခြင်း

ပညာရှင်အင်ဂျင်နီယာအဖွဲ့သည် စီမံချက်များရေးဆွဲခြင်း၊ စစ်ဆေးမှတ်တမ်းတင်ခြင်း၊ ပျက်စီးယိုယွင်းချက်များကို စာရင်းပြုစုခြင်း၊ ပြန်လည်စိစစ်ခြင်း၊ ပြင်ဆင်သည့်နည်းလမ်းစနစ်များ သတ်မှတ်ခြင်း၊ အသေးစိတ် ညှိနှိုင်းဆောင်ရွက်ခြင်းများအတွက် အစည်းအဝေးကို (၁၁) ကြိမ် တိုင်တိုင် ကျင်းပပြုလုပ်ခဲ့ပါသည်။

- (က) ပထမအကြိမ် အစည်းအဝေးကို (၃-၉-၈၅) နေ့တွင် ဆိပ်ကမ်း/ရှင်း အစည်းအဝေး ခန်းမ(၁) ၌ လည်းကောင်း၊
- (ခ) ဒုတိယ ။ (၁၁-၉-၈၅) ။
- (ဂ) တတိယ ။ (၂၇-၉-၈၅) ဟာမစ်ဘစ် ဗဟိုရုပ်ရှင်ကော်ပိုရေးရှင်း ခန်းမ၌ လည်းကောင်း၊
- (ဃ) စတုတ္ထ ။ (၇-၁၀-၈၅) ဆိပ်/ရှင်း၊ ဦးအောင်ညွှန်ကြားရေးမှူး ရုံးခန်း၌ လည်းကောင်း၊
- (င) ပဉ္စမ ။ (၁၀-၁၀-၈၅) ဆိပ် / ရှင်း စည်းဝေးခန်းမ (၂) ၌ လည်းကောင်း၊
- (စ) ဆဋ္ဌမ ။ (၁၄-၁၀-၈၅) ။
- (ဆ) သတ္တမ ။ (၂၁-၁၀-၈၅) ဆိပ်/ရှင်း၊ မြို့ပြအင်/ချုပ်ရုံးခန်းမ
- (ဇ) အဋ္ဌမ ။ (၂၇-၁၀-၈၅) ရွှေတိဂုံဂေါပက စည်းဝေးခန်းမ ၌ လည်းကောင်း၊
- (ဈ) နဝမ ။ (၃-၁၁-၈၅) ။
- (ည) ဒသမ ။ (၁၀-၁၁-၈၅) ။
- (ဋ) ကောဒသမ ။ (၂၁-၁၂-၈၅) ။

၁၁၆ ကျပ် သိန်း ၃၂၀ ကျော် ရွှေစင် ရွှေသား ရွှေပြားကပ်လှူရေးဆိုင်ရာ

ရုပ်ရှင်နှင့် ဗွီဒီယိုပြသခြင်း

ရွှေတိဂုံစေတီတော်မြတ်ကြီး၌ အဓိကစစ်ဆေးပေးရမည့် အစိတ်အပိုင်းများကို ငြမ်းတော်ပေါ်သို့ တက်ရောက်စစ်ဆေးမည့်အဖွဲ့သားများအား ကြိုတင်စိစစ်ကြည့်ရှုနိုင်ရန်အတွက် ထီးတော်ကြီးနှင့်ပတ်သက်သော အထောက်အကူပြု ရုပ်ရှင်ကားများနှင့် ဗွီဒီယိုများကို ပြသပေးနိုင်ရန် စီစဉ်ခဲ့ပါသည်။ အင်ဂျင်နီယာလုပ်ငန်းအဖွဲ့ဝင်တို့ ပါဝင်သောအဖွဲ့ဝင်အားလုံးအား ရုပ်ရှင်နှင့် ဗွီဒီယိုကို (၄) ကြိမ်တိတိ ပြသခဲ့ပါသည်။

- (က) ရွှေတိဂုံစေတီတော်မြတ်၏ ရင်ပြင်တော် ရာဟုထောင့်၌ (၂၁-၉-၀၅) နေ့တွင် ရုပ်ရှင်ပြသခဲ့ပါသည်။
- (ခ) ဟာမစ်တစ်လမ်းရှိ ဗဟိုရုပ်ရှင်စတူဒီယိုခန်းမ၌ (၂၇-၉-၀၅)နေ့တွင် ရုပ်ရှင်ပြသခဲ့ပါသည်။
- (ဂ) ဆိပ်ကမ်း/ရှင်း ဦးဆောင်ညွှန်ကြားရေးမှူး၏ ရုံးခန်းမ၌ (၇-၁၀-၀၅) နေ့တွင် ဗွီဒီယိုပြသခဲ့ပါသည်။
- (ဃ) ဆိပ်ကမ်း/ရှင်း အစည်းအဝေးခန်းမ (၂) ၌ (၁၀-၁၀-၀၅)နေ့တွင် ဗွီဒီယိုပြသခဲ့ပါသည်။

ငြမ်းတော်ပေါ်သို့ တက်ရောက်စစ်ဆေးရန် ပြင်ဆင်ခြင်း

ဆိပ်ကမ်း/ရှင်းအစည်းအဝေးခန်းမ၌ (၁၁-၉-၀၅)နေ့တွင် ကျင်းပသော အင်ဂျင်နီယာလုပ်ငန်းအဖွဲ့ဝင်၏ ဒုတိယအကြိမ် အစည်းအဝေးတွင် ငြမ်းတော်ပေါ်သို့ တက်ရောက်စစ်ဆေးရန် အဖွဲ့ကို အောက်ပါအတိုင်း ဖွဲ့စည်းပေးလိုက်ပါသည်-

- (က) ဦးရွှေဝင်း (ဦးစီး-ဒု) ဆောက်လုပ်ရေး ကော်ပိုရေးရှင်း
- (ခ) ဦးစန်းဝင်း (ဦးစီး-တ) ။
- (ဂ) ဦးတင်မောင်ညွန့်၊ လ/ထ ကထိက သတ္တုဗေဒ အင်ဂျင်နီယာဌာန၊ ရန်ကုန်စက်မှုတက္ကသိုလ်
- (ဃ) ဦးညွန့်ဌေး သင်တန်းနည်းပြ ။
- (င) ဦးကျော်ဦး ဒု-စီမံကိန်းအင်ဂျင်နီယာ၊ ဆိပ်ကမ်း/ရှင်း
- (စ) ဦးကျော်စိုး လုပ်ငန်းဌာနခွဲမှူး၊ ရွှေတိဂုံဂေါပကအဖွဲ့ရုံး

ဓာတ်ပုံနှင့် ဗွီဒီယိုမှတ်တမ်းရယူခြင်း

အင်ဂျင်နီယာလုပ်ငန်းအဖွဲ့၏ တာဝန်ပေးချက်အရ အဖွဲ့ဝင်များဖြစ်ကြသော ဒေါက်တာလွင်အောင်၊ ဦးညွန့်ဌေး၊ ဦးကျော်စိုးနှင့် ဦးကျော်ဦးတို့သည် ၄-၁၀-၀၅ နှင့် ၆-၁၀-၀၅ နေ့များတွင် ငြမ်းတော်ပေါ်သို့ တက်ရောက်၍ ထီးတော်ကြီးနှင့် ပတ်သက်သည့် အသေးစိတ်

ဓာတ်ပုံမှတ်တမ်းနှင့် ဗီဒီယိုမှတ်တမ်းများ ရိုက်ကူးခဲ့ကြပါသည်။ ကြိုတင်ရယူထားသော မှတ်တမ်းများကို ငြမ်းတော်ပေါ်သို့ တက်ရောက်စစ်ဆေးမည့်အဖွဲ့ဝင်များနှင့် ကျန်အဖွဲ့ဝင်များအားလုံးကို (၇-၁၀-၀၅)နေ့တွင် ပြသ၍ စစ်ဆေးရမည့် အဓိကအစိတ်အပိုင်းများကို ဆေးခန်းညှိနှိုင်းခဲ့ကြပါသည်။

ဆောင်ရွက်ဆဲလုပ်ငန်းအချို့ကို(၈-၁၀-၀၅)နေ့တွင် တက်ရောက်မှတ်တမ်းရယူခဲ့ပါသည်။

ဆောင်ရွက်ပြီး လုပ်ငန်းများကို (၂၄-၁၂-၀၅) နေ့တွင် မှတ်တမ်း ရိုက်ယူခဲ့ပါသည်။

ငြမ်းတော်ပေါ်သို့ တက်ရောက်ဆောင်ရွက်ခြင်း

၁၉၀၅ ခု၊ အောက်တိုဘာလ (၃) ရက်နေ့တွင် ရွှေတိဂုံစေတီတော် ဂေါပကအဖွဲ့ရုံး၌ ကျင်းပသော အစည်းအဝေးတွင် ငြမ်းတော်ပေါ်သို့ တက်ရောက်မည့် အစီအစဉ်ကို အတည်ပြုခဲ့ပါသည်။ အင်ဂျင်နီယာလုပ်ငန်းအဖွဲ့ဝင်သည် မှတ်တမ်းရယူခြင်း၊ မျက်မြင်စစ်ဆေးခြင်း၊ ကြံ့ခိုင်ရေးလုပ်ငန်းများ ဆောင်ရွက်ခြင်း စသည်တို့အတွက် အောက်ဖော်ပြပါရက်များတွင် ငြမ်းတော်ပေါ်သို့ တက်ရောက်ခဲ့ကြပါသည်-

- ၁။ ၄-၁၀-၀၅ ဒေါက်တာလွင်အောင် - ထီးတော်အစိတ်အပိုင်းများ၏ လက်ရှိအခြေအနေကို ဓာတ်ပုံနှင့် Video များရိုက်ကူးခဲ့ပါသည်။
ဦးကျော်စိုး
ဦးကျော်ဦး
- ၂။ ၆-၁၀-၀၅ ဒေါက်တာလွင်အောင် - ထီးတော်ကြီး၏ ယိုယွင်းနေသော အစိတ်အပိုင်းအသေးစိတ်အား ဓာတ်ပုံ Video မှတ်တမ်းများ ရယူခဲ့ပါသည်။
ဦးကျော်စိုး
ဦးကျော်ဦး
ဦးညွန့်ဌေး
- ၃။ ၈-၁၀-၀၅ ဦးခင်မောင်ရင် - ပညာရှင် အင်ဂျင်နီယာ အဖွဲ့ဝင်များ မျက်မြင်တက်ရောက် စစ်ဆေးခြင်း။
ဦးအောင်ဆု
ဦးရွှေဝင်း
ဒေါက်တာလွင်အောင်
ဦးစန်းဝင်း
ဦးတင်မောင်ညွန့်
ဦးညွန့်ဌေး
ဦးကျော်စိုး
ဦးကျော်ဦး

၁၁၈ ကျပ် သိန်း ၃၂၀ ကျော် ရှေ့စင် ရှေ့သား ရှေ့ပြားကပ်လှူရေးဆိုင်ရာ

- ၄။ ၉-၁၀-၈၅ ဦးဉာဏ
ဦးဝင်းထိန်
ဦးအောင်လှထွန်း
ဦးတင်မောင်ညွန့်
ဦးညွန့်ဌေး
ဦးကျော်ဦး - ပညာရှင်အင်ဂျင်နီယာအဖွဲ့ဝင်များ မျက်မြင်
- တက်ရောက် စစ်ဆေးခြင်း။
- ၅။ ၁၂-၁၀-၈၅ ဒေါက်တာ လွင်အောင်
ဦးတင်မောင်ညွန့်
ဦးညွန့်ဌေး
ဦးကျော်ဦး - ဘာသာရပ်ဆိုင်ရာ လိုအပ်ချက်များ ထပ်မံ
ရယူခြင်း။
- ၆။ ၂၄-၁၀-၈၅ ဦးသန်းမြင့်
ဦးဉာဏ
ဒေါက်တာ လွင်အောင်
ဦးတင်မောင်ညွန့်
ဦးညွန့်ဌေး
ဦးကျော်စိုး
ဦးကျော်ဦး - ပန်းလည်တိုင်အား အသေးစိတ် စစ်ဆေးမှု
များ ပြုလုပ်ခြင်း။
- ၇။ ၃-၁၁-၈၅ ဦးဉာဏ
ဦးဝင်းထိန်
ဦးသိန်းမြင့်
ဦးထွန်းသိုက်
ဦးမင်းအောင် - ထီးတော် ပထမပိုင်း ပန်းလည်တိုင်လုပ်ငန်း
ဆောင်ရွက်ခြင်း။
- ၈။ ၉-၁၁-၈၅ ဦးဇေလျှိုင်
ဦးသန်းမြင့်
ဒေါက်တာ လွင်အောင်
ဦးအေးဝင်းကျော်
ဦးခင်မောင်မောင်
ဦးတင်မောင်ညွန့်
ဦးညွန့်ဌေး
ဦးကျော်စိုး
ဦးကျော်ဦး - ကြေးဆန်ခါ၊ ကြေးစလောင်းတို့၌ ဖုံးကွယ်
နေသော အစိတ်အပိုင်းနှင့် သံချေးစားနေ
သော သံထည်ပစ္စည်းများ၏ အခြေအနေ
အသေးစိတ်ကို ကြည့်ရှုစစ်ဆေးခြင်း။

- ၉။ ၁၁-၁၁-၀၅ ဦးဉာဏ
ဦးထွန်းသိုက်
ဦးဝင်းစိန်
ဦးသိန်းမြင့် - အသစ် လဲရန်အတွက် မဲတင်း အလေး
အဟောင်းကို ဖယ်ရှားခြင်း။
- ၁၀။ ၂၄-၁၁-၀၅ ဦးဉာဏနှင့် ဗလအဖွဲ့ - ငှက်မြတ်နား မဲတင်းအလေးအသစ်လဲလှယ်
တပ်ဆင်ခြင်း။
- ၁၁။ ၁-၁၂-၀၅ ဦးဉာဏနှင့် အဖွဲ့ - သံမဏိဘောစေ့အုံ တပ်ဆင်ခြင်း။
- ၁၂။ ၂-၁၂-၀၅ ဦးအောင်ဆု
မှ ဦးကျော်စိုး
၁၀-၁၂-၀၅ ဦးကျော်ဦး
ထိ ဦးဝင်းမောင်
ခေါင်းဆောင်သော
ဗလမိသားစု။ - ထီးတော် အထွေထွေ ကြံ့ခိုင်ရေးလုပ်ငန်း
များ ဆောင်ရွက်ခြင်း။
- ၁၃။ ၁၄-၁၂-၀၅ ဦးဉာဏ
ဦးသိန်းမြင့် - ငှက်မြတ်နားဆိုင်းကြိုးအသစ်တပ်ဆင်ခြင်း။
- ၁၄။ ၂၄-၁၂-၀၅ ဦးအောင်ဆု
ဦးဝင်းထိန်
ဦးအောင်လှထွန်း
ဒေါက်တာ လွင်အောင်
ဦးတင်မောင်ညွန့်
ဦးညွန့်ဌေး
ဦးကျော်စိုး
ဦးကျော်ဦး - ဆောင်ရွက်ပြီးလုပ်ငန်းတက်ရောက်စစ်ဆေး
ခြင်းနှင့် ဓာတ်ပုံ ဗွီဒီယိုဖြင့် မှတ်တမ်း
ရယူခြင်း။
- ၁၅။ ၂၉-၁၂-၀၅ ဦးဉာဏ - ဆိုင်းကြိုး၏ တင်းအားညှိပေးခြင်း။

အင်ဂျင်နီယာလုပ်ငန်းအဖွဲ့ဝင်

- ဦးတင်မောင်စိုး - အဖွဲ့ခေါင်းဆောင်
- ဦးကျော်စိုး - အတွင်းရေးမှူး

အဖွဲ့ဝင်များ

- | | | |
|-------------------------|---------------------|-------------------|
| ၁။ ဒေါက်တာ ခင်မောင်ဝင်း | ၂။ ဦးဝင်းကြူ | ၃။ ဦးအောင်ဆု |
| ၄။ ဒေါက်တာ မောင်ကျော် | ၅။ ဦးဝင်းထိန် | ၆။ ဦးသန်းမြင့် |
| ၇။ ဒေါက်တာ လွင်အောင် | ၈။ ဦးတင်ထွဋ် | ၉။ ဦးတေဇာတင်အုန်း |
| ၁၀။ ဦးအောင်လှထွန်း | ၁၁။ ဦးတင်မောင်ညွန့် | ၁၂။ ဦးညွန့်ဌေး |
| ၁၃။ ဦးရွှေဝင်း | ၁၄။ ဦးစန်းဝင်း | ၁၅။ ဦးဘတင့် |
| ၁၆။ ဦးကျော်ဦး | | |

စေတနာပညာရှင်အဖွဲ့ဝင်

- | | | |
|---------------|---|------------------|
| ဦးဉာဏ | - | အဖွဲ့ခေါင်းဆောင် |
| ဦးခင်မောင်ရင် | - | အဖွဲ့ဝင် |
| ဦးဌေးလှိုင် | - | အဖွဲ့ဝင် |
| ဦးလှရွှေ | - | အတွင်းရေးမှူး |

၁၃၄၇ ခုနှစ်၊ တော်သလင်းလဆုတ် (၉) ရက်၊ ၈-၁၀-၈၅ ရက်နေ့တွင် စတင်၍ ထီးတော်အထွေထွေကြံ့ခိုင်ရေးလုပ်ငန်းများကို စတင်ဆောင်ရွက်ခဲ့ပါသည်။

- (၁) စိန်ဖူးတော်နှင့် ငှက်မြတ်နားကြားရှိ ကွဲအက်နေသော ပန်းလည်တိုင်နေရာကို ပြုပြင်ဖာထေးခဲ့သည်။
- (၂) ငှက်မြတ်နားတွင် အစွန်းကင်းခံသံမဏိဆိုင်းကြိုးပြား အသစ်တပ်ဆင်ခဲ့သည်။
- (၃) ငှက်မြတ်နားအထက်နှင့် အောက်ရှိ ဘောဘယ်ယာရင်၏ ဘောစေ့များကို အသစ်လဲလှယ်ပေးခဲ့ပါသည်။ ဘောစေ့အုံ အသစ်တပ်ဆင်ပေးခဲ့သည်။
- (၄) ငှက်မြတ်နား၏ မဲတင်းအလေးဟောင်းကို ဖြုတ်၍ ၅၂-ပေါင် လေးသော အစွန်းအထင်းခံ သံမဏိမဲတင်းအလေးဖြင့် အစားထိုးခဲ့သည်။
- (၅) ပန်းလည်တိုင်တစ်လျှောက် အပေါက်များဖာထေး၍ ဆေးသုတ်ခဲ့သည်။
- (၆) ထီးဘုံအဆင့်ဆင့်ရှိ ထီးချက်လက်နှင့် ခရိုင်များကို သံချေးခွာ၍ သံချေးမတက်ရန် ရေခံဆေး သုတ်ခဲ့သည်။
- (၇) ကြေးစလောင်းထိပ်ရှိ ဆန်ခါများ အသစ်လဲလှယ်ပေးခဲ့သည်။
- (၈) ကြေးစလောင်းထိပ်ရှိ ကွန်ကရစ်ပြားကို ခွာ၍ အသစ်လောင်းပေးခဲ့သည်။
- (၉) ထီးတော်ဆိုင်းကြိုးများနှင့် ချိတ်များကို ပြုပြင်၍ တင်းအားညီမျှအောင် ညှိပေးခဲ့သည်။

- (၁၀) ကြီးစလောင်းရှိ ချေးများကိုခွာ၍ ချေးမတက်စေရန် ရေခံဆေးနှင့် ဆေးဝါး သုတ်ခဲ့သည်။
- (၁၁) ငှက်ပျောပူးရှိ ထီးတော်ဒေါက်များအားလုံးကို သံချေးခွာ၍ ဆေးသုတ်ပေးခဲ့သည်။
- (၁၂) ပြုတ်နေသည့် ထီးတော် ဒေါက်ထိန်းကွင်း (၂) ကွင်းကို အသစ်ပြုလုပ် တပ်ဆင်ပေးခဲ့သည်။

ဤ ကြံ့ခိုင်ရေးလုပ်ငန်းများကို ၁၃၄၇ ခုနှစ်၊ နတ်ဇတော်လပြည့်ကျော် ၂-ရက် (၂၉-၁၂-၀၅) နေ့တွင် ဆောင်ရွက်ပြီးစီးသည်။

စေတနာ့ပညာရှင်အဖွဲ့နှင့် အင်ဂျင်နီယာလုပ်ငန်းအဖွဲ့ငယ်
ထီးတော်အထွေထွေကြံ့ခိုင်ရေးအဖွဲ့

အပိုင်း (၂)
 လေ့လာတွေ့ရှိချက်နှင့် ဆောင်ရွက်ချက်များ
 (ပထမပိုင်း)

ထီးတော် အစိတ်အပိုင်း	လေ့လာတွေ့ရှိချက်	ဆောင်ရွက်ချက်များ
စိန်ဖူးတော်	<p>၁။ ထိပ်ဖူးလုံးချင်းစီနှင့်ကြီးအား ထိန်းချုပ်ထားသော စိန်လုံသုံးတန်းမှာ အနည်းငယ် ယိမ်းယိုင်နေကြောင်း တွေ့ရသည်။</p> <p>၂။ စိန်ဖူးတော်အောက်၌ ကပ်လျက်ရှိသော ပန်းလည်တိုင်တွင် နှစ်လက်မခန့် ဖြာ၍ အက်ကဲ့နေသော အပေါက်တစ်ပေါက် သံချေးဖုံးလျက်နေသည်ကို တွေ့ရ၏။</p> <p>၃။ စိန်ဖူးတော်နှင့် ငှက် မြတ် နား ထိန်း ဆုံ လည် အကြားရှိ ပန်းလည်တိုင်တစ်လျှောက် ပတ်ချည် ထားသော ရွှေပြားများအောက်၌ ပန်းလည်တိုင် သတ္တုသား မျက်နှာပြင်ပေါ်တွင် အပ် ပေါက် အရွယ် အပေါက်ငယ်များစွာ ရှိနေကြောင်း တွေ့ရသည်။</p>	<p>- ထီးတော်ကြီး၏ ခိုင်ခံ့မှုအတွက် ပျက် ယွင်း ဓေ ရန် အကြောင်းမရှိသောကြောင့် မူလအနေအထားအတိုင်း ထားခဲ့ပါသည်။</p> <p>- သံချေးခြစ်မော်တာစက်ဖြင့် သံချေးများ ပြောင်စင်အောင် ခြစ်ပစ်ပြီး သံမုန်ကော် (Iron Cement) ဖြင့် ဖြည့်သိပ်ခဲ့ပါသည်။ မိုးရေမဝင်နိုင်စေရန် (Epoxy) ဖြင့် အပေါ်မှ သုတ်လိမ်းပေးခဲ့ပါသည်။</p> <p>- အုပ်၍ ချည်နှောင်ထားသော ရွှေ ပြား များကို ပယ်ရှားပြီး နံပါတ် (၂ နှင့် ၃) သံစားကော်ပတ်ဖြင့် ပွတ်၍ ချေးများကို စင်ကြယ်ပေးခဲ့ပါသည်။ အပ် ပေါက်များကို (Epoxy) ဖြင့် ဖြည့်သိပ်ပေးပြီး ပိတ်ပေးခဲ့သည်။ ပန်းလည်တိုင် တစ်လျှောက် ရေခဲဆေး သုံးထပ်၊ ယင်းအပေါ်မှ အဝါရောင်ဆေး နှစ်ထပ် သုတ်လိမ်းပေးခဲ့ပါသည်။</p>
ငှက်မြတ်နားတော်	<p>၁။ ငှက်မြတ်နားကို စိန်ဖူးအောက် ပန်းလည်တိုင်ရှိ ဆုံလည်မှ ဆိုင်း ထား သော ရွှေ ဆိုင်း ကြိုး သုံးချောင်း ရှိပါသည်။ အစွန်နှစ်ချောင်းအနက် အမှမ်း မပါသော ရွှေဆိုင်းကြိုး တစ်ချောင်းမှာ</p>	<p>- အပြင်ဆိုင်းကြိုးနှစ်ချောင်းကို အတိုးအလျှော့ ချိန်ပေး ခိုင်ပြီး သံမဏိဖြင့် ပြုလုပ်ထားသော ဆိုင်းကြိုးအသစ် တစ်ခုတွင် ပူးတွဲတပ်ဆင်ပေးခဲ့ပါသည်။ သံမဏိပြားကို ရေခဲဆေးနှင့်ရွှေဝါ ဆေးတို့ သုတ်လိမ်းပေးခဲ့ပါသည်။</p>

ထီးတော်အစိတ်အပိုင်း	လေ့လာတွေ့ရှိချက်	ဆောင်ရွက်ချက်များ
<p>ငှက်မြတ်နားတော်</p>	<p>အဆက်ပြုလုပ်ထားသည့် နေရာ၌ ပြတ်နေသည်။ ပန်း ထောင် အမှမ်းပါ သော ရွှေ ဆိုင်းကြိုး တစ်ချောင်းမှာ ငှက်မြတ်နားနှင့် ဆက်ရာတွင် ငွေခန်းကြိုးဖြင့်သာ ချည်နှောင်ပေးထားသည်ကို တွေ့ရပါသည်။</p> <p>၂။ ငှက်မြတ်နားတော်၏အထက်နားနှင့် အောက်နား တွင် ဆုံလည်ဘောစေ့အိမ် တစ်ခုစီရှိပါသည်။ ထို ဘောစေ့အိမ်တို့တွင် ချောဆီ ခန်းခြောက်နေပါ သည်။ ဘောစေ့အရေအတွက် လျော့နည်းနေဟန် တွေ့ရသည်။</p> <p>၃။ ဘောစေ့အိမ် အတွင်း၌ ဘောစေ့များအကြား နေရာလပ်များ ရှိနေပါသည်။ ဘော စေ့ များ ပွန်းစားခံထားရကြောင်း တွေ့ရပါသည်။</p> <p>၄။ ငှက်မြတ်နားအရွက်ကြိုး၏ အလေးချိန်ကို မဲတင်း ပေးသည့် နောက်ထိန်း ချိန်သီး စုစုပေါင်း (၄၂) ပေါင်ခန့် လေးကြောင်း သိရသည်။ နောက်ထိန်း ချိန်သီးမှာ အချင်းသုံးလက်မရှိသော သတ္တုပြန် လုံးဖြင့် ပြုလုပ်ထား၏။ ပြန်လုံး၏ အပေါ်၌ ရွှေပြားများပတ်၍ ချည်နှောင်ပေးထားသည်ကို</p>	<p>ငှက်မြတ်နားစနစ်တစ်ခုလုံး မ တင်ပြီး သုံးမူးအရွယ်ထု သံမဏိဘောစေ့များ အသစ်လဲ၍ ထည့်သွင်းပါသည်။ အထက်ဆုံလည်တွင် ၂၂ လုံး၊ အောက် ဆုံလည်တွင် ၂၃ လုံး အသုံးပြုခဲ့ပါသည်။</p> <p>မီးရထားဌာနသုံး ချောဆီပျစ် အ မျိုး အ စား ကို ဘောစေ့အိမ်အတွင်း၌ ထည့်ပေးခဲ့ပါသည်။</p> <p>ဆုံလည်စနစ်၏ ဘောစေ့အိမ်များအတွင်းသို့ ရေနှင့် ဖုံးထို့ မဝင်နိုင်စေရန် သံချေးမတက်လွယ်သော သံမဏိ ပြားဖြင့် အဖုံးပြုလုပ် တပ်ဆင်ပေးခဲ့သည်။ တပ်ဆင် ရာတွင် မူလနှင့် ဇာတိတို့ကို အသုံးပြုခဲ့ပါသည်။</p> <p>ငှက်မြတ်နားကို ဝါးငြမ်းဖြင့် ယာယီထမ်း မ ပေးထား ပြီး ယင်း၏ ပြန်ချိန် ချိန်သီးကို ပြုတ်ယူခဲ့ပါသည်။ ၁၉၇၁-ခုနှစ်၊ ကြံ့ခိုင်ရေးပြုလုပ်ခဲ့ကြစဉ်က သံချေး တက် မလွယ်သော သံမဏိပြန်ထိန်းချိန်သီး အသစ် တစ်ခု ပြုလုပ်ထားရှိခဲ့ပါသည်။ မတပ်ဆင်ရသေးဘဲ ဂေါ်ပကအဖွဲ့၏ ဘဏ္ဍာတိုက်အတွင်း သိမ်းဆည်း</p>

ထီးတော်အစိတ်အပိုင်း

လေ့လာတွေ့ရှိချက်

ဆောင်ရွက်ချက်များ

တွေ့ရပါသည်။ ရှေ့ပြားများကို ပစ္စည်းသဏ္ဍာန် သိမ်းဆည်းရေးအဖွဲ့မှ ဖယ်ရှားပေးခဲ့သဖြင့် စစ်ဆေးလျှင် ပြန်လုံးတစ်လျှောက်နှင့် အဆက် နေရာများကို သံချေးစားထားကြောင်း တွေ့ရသည်။ နောက်ထိန်းချိန်သီးကို ဖြုတ်ယူခဲ့ပါသည်။ ပြန်ခေါင်းအတွင်း၌ အလေးချိန် ညှိရန်အတွက် ထည့်သွင်းထားခဲ့သည့် ခဲသတ္တုတုံး (၈) တုံး တွေ့ရပါသည်။

ထားခဲ့၏။ ထို ပြန်ထိန်းချိန်သီးနေရာတွင် စမ်းသပ် တပ်ဆင်ရာ ခိုင်မာကျသေးဘဲ ရှိခဲ့၏။ ညှပ်ဖမ်းသံပြား များကိုပါ ထပ်မံဖြုတ်ယူခဲ့ပြီး စနစ်တစ်ခုလုံးကို အတိ အကျ အောင်ခွင်ကျရှိအောင် စီမံပြီးမှ ချိန်ခြင်း၊ ညှိခြင်းတို့ကိုပါ ပြုလုပ်၍ နေသားတကျ တပ်ဆင်ပေးခဲ့ပါသည်။

၅။ ငှက်မြတ်နား၏ ပြန်ထိန်းချိန်သီးကို ဖမ်းချုပ်ပေးသည့် သံညှပ်ဖမ်းပြားတို့ကို စုပ်ထားသော မူလီနှင့် ဇာဝီ (၆) စုံတို့အနက် မူလီတစ်ချောင်း ပြုတ်ထွက်နေပြီး ဇာဝီခေါင်းကိုမူ နောင်အခါမှ ထီးတော်ကြီးအောက် တစ်နေရာတွင် ပြန်လည် တွေ့ရှိခဲ့ပါသည်။ မူလီနှင့် ဇာဝီတို့မှာ ငွေသတ္တုစပ် ဖြစ်ကြပြီး ဝါရှာကွင်းများမှာ သံမဏိပျော့ ဖြစ်ကြပါသည်။ ဝါရှာများ သံချေး အလွန် တက်လျက်ရှိသည်ကို တွေ့ရပါသည်။

- မဲတင်းအလေး စနစ်တစ်ခုလုံးကို ရေခဲဆေး (၃) ထပ်နှင့် ရွှေဝါရောင်သုတ်ဆေး (၃) ထပ်တို့ကို သုတ်လိမ်းပေးခဲ့ပါသည်။ ပြုတ်နေသော မူလီ ဇာဝီ တစ်စုံနှင့် အခြားသော မူလီ ဇာဝီတို့ကို သံချေး မတက်လွယ်သော သံမဏိမူလီ၊ ဇာဝီနှင့် ဝါရှာတို့ဖြင့် လဲလှယ်တပ်ဆင်ပေးခဲ့ပါသည်။ ပြန်ထိန်းချိန်သီးကို ညှပ်၍ ဖမ်းချုပ်ပေးသော သံပြားများနှင့် မူလီ ဇာဝီ တို့ကို ရေခဲဆေးသုံးထပ်၊ အဝါရောင်ဆေး သုံးထပ် သုတ်လိမ်းပေးခဲ့ပါသည်။ မူလီနှင့် ဇာဝီ အဆက် နေရာများတွင် ရာသီဥတုဒဏ်ခံနိုင်ရန် (Epoxy) သုတ်ပေးခဲ့ပါသည်။

၁။ ရွှေသတ္တုစပ်များဖြင့် ထီးငယ်များသဏ္ဍာန်ပုံဖော် ထားသော ဇွန်ဘုံ လေးဘုံ ရှိပါသည်။ ယိုယွင်းမှု အနည်းငယ်သာရှိကြောင်း တွေ့ရသည်။

ဇွန်ဘုံ

- မူလအနေအထားအတိုင်း ထားရှိခဲ့ပါသည်။

ထီးတော်အစိတ်အပိုင်း	လေ့လာတွေ့ရှိချက်	ဆောင်ရွက်ချက်များ
	<p>၂။ ဤအဆင့်ရှိ ပန်းလည်တိုင်နေရာတွင် ဆိုင်းကြိုး ရှစ်ချောင်းတို့ကို ဖမ်းချုပ်ရန် ချိတ်အုံတစ်ခု ရှိပါသည်။ ပန်းလည်တိုင် ကေးညွတ်ခဲဖူးသည့်နေရာကို ဖြောင့်စင်းပေးရန် ၁၉၇၀ ပြည့်နှစ်က တပ်ဆင်ခဲ့သော ကော်ပလင်တစ်ခုလည်း ရှိပါသည်။ ၎င်းတို့မှာ သံချေးအနည်းငယ် တက်နေသည်ကို တွေ့ရသည်။</p>	<p>— သံချေးချွတ်ပစ်ပြီး မျက်နှာပြင်များကို ရေခဲဆေးသုံးထပ်၊ အဝါရောင်ဆေးနှစ်ထပ်သုတ်လိမ်းပေးပေးခဲ့၏။</p>
ဆပ်သွားဖူး	<p>၁။ ဆပ်သွားဖူးသဏ္ဍာန် အစိတ်အပိုင်းကို ငွေသားသတ္တု ရောစပ်ထားသော သတ္တုပြား အချောင်းငယ်တို့ဖြင့် ကွန်ရက်သဏ္ဍာန် ဆောက်လုပ်ထားပါသည်။ ဆပ်သွားဖူးအလယ်ပိုင်း အတွင်း ပန်းလည်တိုင်နေရာတွင် ဆိုင်းကြိုးလေးချောင်းကို ဖမ်းချုပ်ထားသော ချိတ် အုံ တစ် ခုနှင့် ကော်ပလင်တစ်ခု ရှိကြောင်း တွေ့ရပါသည်။ ဆိုင်းကြိုးကွင်းများနှင့် ကော်ပလင်တို့ သံချေးစားနေကြောင်း တွေ့ရပါသည်။</p>	<p>— ဆိုင်းကြိုးကွင်းများမှ သံချေးများကို ကြေးဝါမျှင် ဘရွတ်ဖြင့်ပုတ်၍ စင်ကြယ်စေပြီးမှ ရေခဲဆေးသုံးထပ်၊ ဆေးဝါနှစ်ထပ် သုတ်လိမ်းပေးခဲ့ပါသည်။ ကွင်းဆက်နေရာများတွင် (Epoxy) သုတ်လိမ်းခြင်းဖြင့် ရေမဝင်စေရန် ကာကွယ်ပေးခဲ့သည်။</p> <p>— သံချေးတက်နေသော ကော်ပလင်တို့ကို ကြေးဝါမျှင် ဘရွတ်နှင့် သံစားကော်ပတ်တို့ဖြင့် ချေးများစင်ကြယ်စေပြီးမှ ရေခဲဆေးသုံးထပ်၊ ဆေးဝါ နှစ်ထပ် သုတ်လိမ်းပေးခဲ့သည်။ ကော်ပလင် ဖမ်းချုပ်သည့် မူလ၊ ဇာဝီ ခေါင်းများကို သံချေးလျင်မြန်စွာ မစားနိုင်စေရန် (Epoxy) ဖြင့် သုတ်လိမ်း ဖုံးအုပ်ပေးခဲ့ပါသည်။</p>
ပန်းလည်တိုင်	<p>၁။ ထီးတော်၏ ပဉ္စမဘုံဆင့်အတွင်း ပန်းလည်တိုင်သည် အတွင်း သွန်း သံချောင်းနှင့် အပြင် ငွေသတ္တုပြန်ဖူး၍ နှစ်ထပ်ရှိကြောင်း တွေ့ရပါသည်။</p>	<p>— ပဉ္စမဘုံဆင့်၌ ထီးတော်၏ မြောင်းခြင်း၊ ထီးချက်လက်များ၊ ခရိုင်များ စိပ်စိပ်ရှိနေကြခြင်းတို့ကြောင့် ထိုနေရာသို့ လက်လှမ်းမီခြင်း မရှိပါ။ ပြုတ်ဖယ်ပြီး</p>

ထီးတော် အစိတ်အပိုင်း

လေ့လာထွေရှိချက်

ဆောင်ရွက်ချက်များ

အပြင် ငွေသတ္တုပြန် အလွှာတွင် သုံးလက်မခန့် အကျယ်သော အပေါက်တစ်ခုကို တွေ့ရှိရသည်။ ထို ငွေသတ္တုအလွှာအောက် အပေါက်တည်တည့် သွန်းသံသတ္တုတိုင်တွင် လက်မဝက်ခန့်မျှ ချိုင့်ဝင်နေသော တွင်းငယ်သဏ္ဍာန် အပေါက်တစ်ခု သံချေးစားလျက် ရှိနေသည်ကိုလည်း တွေ့ရပါသည်။

၂။ ထီးတော်၏ တတိယဘုံအဆင့်အတွင်း ပန်းလည်တိုင် နေရာတွင် တိုင်တစ်လျှောက် တစ်ပေနှင့် ခြောက်လက်မခန့် အက်ကဲ့နေသော အရေးအကြောင်း တစ်ခုကို တွေ့ရပါသည်။

၃။ ဘုံအဆင့်များ၏ အတွင်းနေရာ ပန်းလည်တိုင်တွင် အက်ကဲ့နေသည့် အရေးအကြောင်း ရှိနေပါသည်။ ယင်းနေရာများတွင် သံမဏိညှပ်ပမ်းပြားများဖြင့် ညှပ်ပြီး မူလီ၊ ဇာဝီများဖြင့် စုပ်ဖမ်းခိုင်မြဲအောင် ပြုလုပ်ပေးထားခဲ့ဟန် တူပါသည်။ ယင်းတို့၌ ရှိသော သံမဏိမူလီနှင့် ဇာဝီခေါင်းများ သံချေးတက်နေကြောင်း တွေ့ရပါသည်။

၄။ ပန်းလည်တိုင်၏ အချို့သော နေရာများတွင် ငွေပြားလွှာဖြင့် အုပ်ကုပ်၍ ပတ်ချည်ထားသော

ပြုပြင်ထိန်းသိမ်းရန်လည်း မဖြစ်နိုင်သေးသောကြောင့် ဤအဖွဲ့မှ ပျက်စီးမှုနည်းပါးရန် ကာကွယ်မှုသာ ပြုနိုင်ခဲ့ပါသည်။

ယင်းနေရာသို့ သံချွန်ပြားဖြင့် အပြင်ဘက်မှ နေ၍ သံချေးများခြစ်ထုတ်ပြီး (Epoxy) ဖြင့်သာ အုပ်လိမ်းပေးပြီးနောက် ရေခဲဆေးနှင့် ဆေး ဝါတို့ဖြင့် သုတ်လိမ်းပေးခဲ့သည်။

အထက်နေရာ၌ ပြုပြင်ပေးသကဲ့သို့ပင် ပြုလုပ်ဆောင်ရွက်ခဲ့ပါသည်။ သံမုန့်ပါဓကော် (Iron Cement) ဖြင့် ဖြည့်သိပ်ပေးရန် စီမံသော်လည်း မဆောင်ရွက်သော။ (Epoxy) ဖြင့်သာ အုပ်လိမ်းပေးပြီး နောက် ရေခဲဆေးနှင့် ဆေး ဝါတို့ဖြင့် သုတ်လိမ်းပေးခဲ့ပါသည်။

လက်လှမ်းမီသရွေ့ သံထည် အစိတ် အပိုင်း တို့ကို သံချေးချွတ်ပစ်ပြီး ရေခဲဆေးနှင့် ဆေး ဝါရောင် သုတ်ပေးခဲ့ပါသည်။

ကုပ်ထားသော ငွေပြားလွှာအပေါ်မှ ဆေးဝါး သုတ်လိမ်းပေးခဲ့သည်။

ထီးတော်အစိတ်အပိုင်း	လေ့လာတွေ့ရှိချက်	ဆောင်ရွက်ချက်များ
ထီးဘုံဆင့်	<p>ကြောင့် အတွင်းပိုင်းရှိ ပန်းလည်တိုင် ယိုယွင်းမှု အခြေအနေကိုတိတိကျကျမသိရှိနိုင်ဖြစ်ရပါသည်။</p> <p>၁။ ထီးတော်ကြီး၏ ဘုံခုနစ်ဆင့်တွင် သတ္တမ၊ ဆဋ္ဌမနှင့် ပဉ္စမဘုံဆင့်တို့၌ ရှိကြသည့် အမာခံသံပြားဖြင့် ပြုလုပ်ထားသော ထီးချက်လက်၊ ထီးခရိုင်ခွေတိုင်တွင် သံချေးအသင့်အတင့်မျှသာ တွေ့ရပါသည်။ ထီးချက်အုံ၊ မတ်ရပ်ဒေါက်တို့နှင့် ထီးခရိုင်ခွေတို့ကို ထောက်ချုပ်ထားကြသည့် သံချောင်းတို့မှာမူ အလွန်ဆိုးရွားစွာ သံ ချေး စား ထားကြောင်း တွေ့ရ၏။</p> <p>ထီးတော်ကြီး၏ စတုတ္ထဆင့် ပန်းလည်တိုင်နှင့် အနီးဆုံး ခရိုင်ခွေမှာ အလွန်ပင် ဆွေးမြည့်အောင် သံချေးစားထားသည့်အခြေအနေရှိပါသည်။</p> <p>စတုတ္ထဘုံဆင့်၊ တတိယဘုံဆင့်၊ ဒုတိယဘုံဆင့်တို့တွင် ရှိသည့် ထီးခရိုင်၊ ထီးချက်လက်တို့တွင် ပန်းလည်တိုင်နှင့် နီးကပ်သော အပိုင်းမှအပ သံချေးစားထားခြင်း နည်းပါးသည်ကို တွေ့ရပါသည်။</p> <p>၂။ ထီးဘုံဆင့်အားလုံး၏ အပြင်ဘက် အစွန်ဆုံး ခွေတို့ကို သွပ်ပြားတစ်လွှာ၊ ကြေးပြားတစ်လွှာ အမာခံအဖြစ် ရစ်ပတ်ပြီးမှ အမုမ်းအပြောက်ဖြစ်သည့် ရွှေပြားလွှာကို ကြေးမွိုင်ယံများဖြင့် တေပြီး</p>	<p>ထီးတော်ကြီး၏ အစိတ်အပိုင်းများကို တစ်ခုချင်းအစားထိုးလဲလှယ်ရန် ခက်ခဲ၍ အချို့အစိတ်အပိုင်းများကို မူလရှိရင်းအတိုင်းပင် ထားခဲ့ရပါသည်။</p> <p>အချို့သော ထီးချက်လက်၊ ထီးခရိုင်နှင့် ထီးခွေတို့ကို သံချေးခြစ်ခွာ၍ စင်ကြယ်စေပြီး ရေခဲဆေးများ သုတ်လိမ်းပေးခဲ့ပါသည်။</p> <p>ထီးတော်ကြီး၏ ဗိသုကာပိုင်းဆိုင်ရာ ပမာန်လုပ်ငန်းများနှင့် ဆက်စပ်နေသောကြောင့် ဤကြံ့ခိုင်ရေးလုပ်ငန်းအဖွဲ့မှ အခြေအနေကို ဂေါပကအဖွဲ့သို့ တင်ပြခဲ့ပါသည်။</p>

ထီးတော်အစိတ်အပိုင်း

လေ့လာတွေ့ရှိချက်

ဆောင်ရွက်ချက်များ

ထားခဲ့ကြောင်း သိရသည်။ နောင်အခါ ရာသီဥတု ဒဏ်နှင့် ထိခိုက်မိသည့် ဒဏ်တို့ကြောင့် ရွှေပြားလွှာ စုတ်ပြုသည်များကို သတ္တုနန်းကြိုးတို့ဖြင့် ရစ်ပတ်ချည်နှောင်ပေးထားသည်ကို တွေ့ရသည်။

အမာခံသွပ်ပြားအလွှာမှာ လုံးဝပျက်စီးနေပြီ ဖြစ်ကြောင်း တွေ့ရပါသည်။

၃။ ကြေးဆန်ခါ အခင်းများ ပျက်စီးယိုယွင်းနေပြီး ဘိလပ်ဆန်ခါနှင့် သံဆန်ခါတို့ သံချေးစားနေပါသည်။ အရှေ့မြောက်ဘက်အပိုင်းတွင် ပိန္နဲပျက်စီးယိုယွင်းမှု များပါသည်။

ကြေးဆန်ခါ၊ သံဆန်ခါတို့ အလွန်စိပ်သဖြင့် ဖုံးမုန်များကျပြီး ပိတ်သွားသည့်အခါ မိုးရေဝပ်ပြီး ရေအထိုင်ကြာသဖြင့် ဆွေး မြည့်ခြင်း ဖြစ် ဟန် ရှိပါသည်။

၄။ ငှက်ခြောက်ရန် တပ်ဆင်ထားသော ပြဒါးသုတ် မှန်ပြားများမှာ ပြဒါးပျက်ခြင်း၊ ကဲ့အက်ခြင်း၊ ကွာထွက်ခြင်းများရှိနေကြောင်း တွေ့ရှိရပါသည်။

ကြေးဆန်ခါနှင့် ဘိလပ်ဆန်ခါတို့ကို လျှပ်စစ် သတ္တု ဖြတ်စက်ဖြင့် ဖြတ်ထုတ်ပြီး ဖယ်ရှားယူပါသည်။

အောက်ဆုံးဘုံဆင့်၏ ထီးချက်လက်များပေါ်တွင် ဆန်ခါကျဲတစ်လွှာ ထားရှိခဲ့ပါသည်။ ယင်းအပေါ်တွင် (တစ်လက်မ ပတ်လည်) သံဆန်ခါစိပ် တစ်လွှာ ထပ်ခင်းပေးပါသည်။ ဘိလပ်ဆန်ခါကို ရေခဲဆေး နှစ်ထပ်သုတ်ပေးပြီး အခင်းပုံစံအတိုင်း ကြိုတင် ဖြတ်တောက်၍ သံဆန်ခါပေါ်မှ အဝင်ခွင်ကျ တပ်ဆင်ပေးခဲ့ပါသည်။

မှန်ပြားအဟောင်းများကို ဖယ်ရှား၍ မှန်ပြားအသစ် ပြန်လည်တပ်ဆင်ခဲ့ပါသည်။ ကြေးစလောင်းအထက် ကွန်ကရစ်အခင်းလွှာပေါ်တွင် (ဂ) ချပ်နှင့် ထီးချက်လက် အဆင့်ဆင့်ပေါ်တွင် (၄) ချပ် တပ်ဆင်ပေးခဲ့ပါသည်။ (၁၂" x ၉") အရွယ် မှန်ချပ်များကို အစုခေတ်ကြောင့် ပြဒါး အလွယ်တကူ မပျက်စီးနိုင်ရန် နောက်ခံပြဒါးပေါ်တွင် ငွေမင်တစ်ထပ် သုတ်ပေးခဲ့ပါသည်။

ထီးတော် အစိတ်အပိုင်း

လေ့လာတွေ့ရှိချက်

ဆောင်ရွက်ချက်များ

- ၅။ ကြေးစလောင်းအပေါ် အုပ်ထားသော အင်္ဂတေ ပြား၏ နှုတ်ခမ်းသည် ကြေးစလောင်းနှုတ်ခမ်းနှင့် တညီတညွှန်းရှိနေသဖြင့် အင်္ဂတေပြား၏ နှုတ်ခမ်းမှ ရေလျှောက်လိုက်ပြီး ကြေးစလောင်း အတွင်းရှိ အင်္ဂတေသား၌ ရေခဲအောင်းစေကြောင်း တွေ့ရှိပါသည်။ ထို့ကြောင့် ထီးတော် ပ ဘုံဆင့် ချက်လက်နှင့် ခရိုင်တို့မှာ ကြေးစလောင်းနှုတ်ခမ်း ပတ်လည်တွင် ဆိုးရွားစွာ သံချေးစားနေပါသည်။ ထီးတော်၏ ပထမဘုံအဆင့် အောက်ဆုံးထီးခွေနှင့် ခြေထောက်ရှိ မူလ၊ ဇာဝိများ ပြုတ်ထွက်နေကြောင်း တွေ့ရှိရသည်။ ပြုတ် ထွက် နေ သော အ ဆက် များ ကို ကြေး နန်း ကြိုး များ ဖြင့် ချည်နှောင်ထားကြောင်း တွေ့ရှိရသည်။
- ၁။ ပန်းလည်တိုင်၏ (၃) နေရာမှ ထီးတော်၏ ပထမ ဘုံဆင့်သို့ လွန်းတင်သံမဏိကြိုးများဖြင့် ဆိုင်း ထားပါသည်။ ထိုလွန်းတင်ကြိုးများကို နိုင်လွန် ပတ္တမြားဖြင့် အုပ်၍ နိုင်လွန်ချည်ဖြင့် ချုပ်ပေး ထားခဲ့ပါသည်။ ပုတ်တိုက်မှုကြောင့် ကြိုး (၂) ချောင်းတွင် ပတ္တမြားဖြင့် တစ်နေရာစီ၌ ပေါက်ပြဲ နေကြောင်း တွေ့ရှိရပါသည်။

ဆိုင်းကြိုးများ

- ပန်းလည်တိုင်ကို ဝန်းပတ်ထားသော ကြေးစလောင်း ကြားလန်ခွက်ကို ရေမဝင်အောင် အုပ်ထားသည့် ယခင် ကွန်ကရစ်အလွှာကို ခွာပြီး ကြေးစလောင်း နှုတ်ခမ်းအစွန်းမှ ၄၂ လက်မ ပိုလွန်၍ ထွက်နေသော မှန်ကွက်သံဆန်ခါ (Expanded Metal) သုံးပြီး (၃) လက်မထူသော ကွန်ကရစ်ပြားအလွှာ အသစ် ပြုလုပ်ရန် ရေခဲဘိုလပ်မြေ (Impermo Cement) ဖြင့် ရောစပ်လောင်းခဲ့ပါသည်။
- မိုးရေများ ကွန်ကရစ်ပြား၏ နှုတ်ခမ်းသားအောက် သို့ ရေလျှောက်လိုက်ခြင်း မရှိစေရန် (၄) လက်မ အစွန်းထွက်စေပြီး လောင်းခဲ့ပါသည်။
- သံမဏိလွန်းတင်ဆိုင်ကြိုးကို အုပ်သော နိုင်လွန်ပတ္တမြားဖြင့် ပေါက်ပြဲနေသည့်ကို ကောင်းစွာအုပ်၍ ချုပ်ပေးသည်။ ရေလုံစေရန် ရေခဲဆေး (၃) ထပ်ဖြင့် သုတ်လိမ်းပေးခဲ့သည်။

ထီးတော်အစိတ်အပိုင်း

လေ့လာတွေ့ရှိချက်

ဆောင်ရွက်ချက်များ

၂။ မျှတစွာ တင်းနေသော သံမဏိလွန်းတင်ဆိုင်ကြီးများ၏ ချိတ်များ မှလုပ်မှုန်မဟုတ်တော့ဘဲ ရှိသင့်သည်ထက် များစွာလျော့နည်းနေကြောင်း တွေ့ရပါသည်။

၃။ ပထမဘုံတွင် သံမဏိလွန်းတင်ကြီး (၂၀) ချောင်း ချည်နှောင်ထားသည့်အနက် ချိတ် (၂) ခုမှာ ဟထွက်၍ ချိတ်အားနည်းခြင်းနှင့် ချိတ်(၁)ခုမှာ ချိတ်ရာအဆက်မှ ပြုတ်၍ပင် ထွက်နေကြောင်း တွေ့ရပါသည်။

၄။ ကြေးစလောင်းတွင် ကြာ လန် ခါး ပတ် နှင့် ကြာမောက်အစိတ်အပိုင်းများ ပါဝင်ပါသည်။ ကြေးစလောင်းကို မှလက သုတ်ပေးခဲ့သော ဆေးများမှာ ပူရောင်းနေပါသည်။ ခါးပတ်မှာ သံမဏိဖြင့်ပြုလုပ်ထား၍ သံချေးများ ဆိုးရွားစွာ စားနေပါသည်။

ကြေးစလောင်း

- ငြိမ်းတော်ဖြုတ်ပယ်ချိန်တွင် ဆိုင်းကြိုးများ၏ တင်းထားသော ကြိုးများကို ညှိပေးခဲ့ပါသည်။

- ဟ နေသော ဆိုင်းကြိုးချိတ်များကို ဖြုတ် ယူ၍ ပြင်ဆင်ခဲ့ပြီး မှလ ဝက်အရစ်များ၌ စနစ် တ ကျ ပြန်လည်တပ်ဆင်ပေးခဲ့ပါသည်။

- ကြေးစလောင်း မျက်နှာပြင်ရှိ ပူရောင်းနေသော ဆေးသားများကို ခုတ်တင်ယူ၍ ခေါက်၍ ခွာခြင်း၊ ခြစ်၍ခွာခြင်းနှင့် ကြေးဘရွတ်ဖြင့် ပွတ်တိုက်ခြင်းဖြင့် စင်ကြယ်စေပြီးနောက် ရေခဲဆေး (၃) ထပ်နှင့် သဘောဆေး အဝါတစ်ထပ် သုတ်လိမ်းပေးခဲ့သည်။

- ကြေးစလောင်းခါးပတ်ရှိ သံချေးနှင့် ဆေးများကို လည်း အထက်ပါနည်းအတိုင်း ခုတ်ခြင်း၊ ခွာခြင်း ပြု၍ သံဘရွတ်ဖြင့် ပွတ်တိုက်စင်ကြယ်စေပြီး အထက်နည်းအတိုင်း ပြုပြင်ခဲ့ပါသည်။

တော်အစိတ်အပိုင်း

ငှက်ပျောဖူးရှိ
ဒေါက်တိုင်များ

လေ့လာတွေ့ရှိချက်

၁။ ငှက်ပျောဖူး အပေါ်ပိုင်းမှ ထီးတော်ကြီး၏ အောက်ဘုံသုံးဆင့်သို့ ဒေါက်များ၊ ချိတ်များ၊ စုစုပေါင်း (၆၁)ခုဖြင့် ထောက်ခြင်း၊ ချိတ်ခြင်း ဖြင့် မြဲမြံစေခဲ့ပါသည်။ ယင်းဒေါက်များသည် ထီးတော်၏ ဘုံဆင့်တို့၏ အပြင်ခေ့၊ ထီးခေါင်း၊ ထီးချက်လက်တို့၌ တွယ်ခြင်း၊ ဆက်ခြင်း ဖြစ်ပါ သည်။ အထက်နှင့် အောက် တွယ်ရာ ဆက်ရာ များ၌ ဟနေခြင်း၊ သံချေးစားပြီး ပြတ်နေခြင်း၊ ပြုတ်နေခြင်း၊ ချောင်နေခြင်း၊ သံချေးတက်နေ ခြင်း၊ ချည်နှောင်သေးကြီးများ ပြတ်နေခြင်း စသည်တို့ အနည်းငယ်စီ တွေ့ရပါသည်။

ဆောင်ရွက်ချက်များ

- ဒေါက်တိုင်တို့က ထီးတော်ခေ့နှုတ်ခမ်းကို ထောက်ပံ့ ထားရာ အဆက်များကို သံချေးခွာခြင်း၊ ရေခဲဆေး သုတ်ခြင်း၊ ဆေးဝါးဖြင့်အုပ်ပြီး သုတ်ပေးခြင်း ဖြစ်ခဲ့ ပါသည်။
- ဒေါက်တိုင်မှ ငှက်ပျောဖူး၏ ရှေ့ပုစွန်ခုံချပ်ပြားများ အောက်၌ရှိသော သံမဏိခါးပတ်ခေ့၌ ဆက်ရာ ၎င်း အဆက်များ၌ အက်ကဲ့နေသော အဆက်ပေါ်တွင် ဖုံးအုပ်ထားသော အင်္ဂုတေသားများကို ဖယ်ရှားခဲ့ ပါသည်။
- ၎င်းအဆက်များရှိ သံချေးများ ချိတ်ပြီးနောက် အပေါက်များကို (Epoxy) ဖြင့် ပိတ်ခြင်း၊ ရေခဲဆေး ဖြင့် အုပ်၍ သုတ်ခြင်းနှင့် အပေါ်မှ အင်္ဂုတေသား သုတ်ခြင်း ဖြစ်လုပ်ပေးခဲ့ပါသည်။

နောက်ဆက်တွဲ

ပြုပြင်ရာတွင် အသုံးပြုသော ပစ္စည်းများ

ထီးတော်ကြီး၏ ပထမပိုင်း ကြံ့ခိုင်ရေးလုပ်ငန်း ပစ္စည်းစာရင်း

- | | |
|---------------------------------------|------------|
| 1. Hard Grease | 2 lbs. |
| 2. 3/8'' θ Steel Ball | 24 nos. |
| 3. 1/2'' θ Steel Ball | 28 nos. |
| 4. Anticorrosive Marine Paint | 5 gls. |
| 5. Paint (yellow) Enamel | 3 gls. |
| 6. Wire Brush (1 inch) | 3 nos. |
| 7. Paint Brush (2 inches) | 5 nos. |
| 8. 2''G.I. Square Mesh 30' x 4' | 1 no. |
| 9. Rice Mill Screen 30' x 4' | 1 no. |
| 10. Iron Cement | 5 lbs. |
| 11. Epoxy | 1 gl. |
| 12. Release All | 1 gl. |
| 13. Stainless Steel Flat 1''x3/16x6'' | 1 no. |
| 14. Emery Paper | 10 sheets. |
| 15. Stainless Steel Sheet 2' x 2' | 1 no. |

ထီးတော်ကြီး ဒုတိယပိုင်း ကြံ့ခိုင်ရေးလုပ်ငန်း ပစ္စည်း စာရင်း

- | | |
|--|------------|
| 1. Iron Cement | 1 lb. |
| 2. Epoxy | 1/2 gl. |
| 3. Expanded Metal 1''Mesh 5 feet diameter. | 1 no. |
| 4. Impermo Water Proof Cement. | 50 lbs. |
| 5. Mirror Glass 12'' x 9'' | 25 nos. |
| 6. High Strength Cement. | 112 lbs. |
| 7. Flat Iron 2'' x 3/8'' | 45 ft. |
| 8. M.S. Bolt 1'' x 1/2'' | 30 nos. |
| 9. Lead Oxide | 50 lbs. |
| 10. Wire Brush (1 inch) | 10 nos. |
| 11. Paint Brush (2 inches) | 5 nos. |
| 12. Anticorrosive Marine Paint | 5 gls. |
| 13. Emery Paper | 25 sheets. |

REPORT OF TESTS ON SAMPLE OF PORTLAND CEMENT

Note: - All tests made in accordance with the British Standard Specification

Factory ...	Cement Mills	Shipped on	
	No. 2. Kyangin	Date of Shipment	
Manufactured for Export		Shipment	Tons
Date of testing		Contract No.	
Chemical Analysis			B.S. 12; 1958 Specified.
Silica	(SiO ₂)	21.46%	
Alumina	(Al ₂ O ₃)	4.53%	
Ferric oxide	(Fe ₂ O ₃)	3.21%	
Calcium oxide	(CaO)	63.30	4.0% max;
Magnesia	(MgO)	1.61%	
Sulphuric Anhydride	(SO ₃)	1.98%	2.5% max: (C3A L7) 3.0% max: (C3A 7)
Loss on ignition		1.91%	3.0% max:
Insoluble residue		1.18%	1.5% max:
Total . .		99.18%	
$CaO - 0.7 SO_3$			
Lime saturation ratio	$\frac{CaO - 0.7 SO_3}{2.8 SiO_2 + 1.2 Al_2O_3 + 0.65 Fe_2O_3 + 0.92}$		0.66 1.02
Alumina/iron oxide ratio			1.41 0.66 min:
Physical Tests			
Fineness :	Specific surface	2940 cm ² /gm	2250 cm ² /gm min:
Soundness: Le Chatelier expansion		1.0 mm	10 mm max:
Setting Time:		135 minute	45 min min:
	Initial set	2 hours 45 min.	10 hrs. max:
	Final set		
	Temperature	30°C	
	Water used for standard consistency	27.50%	
Compressive Strength test:			
	3 days 1 day in moist closet	30°C	
	2 days in water	30°C	4450lbs/in ² 2200lbs/in ² min.
	7 days 1 day in moist closet	30°C	
	6 days in water	30°C	6050lbs/in ² 3400lbs/in ² min.
Specific Gravity - 3.10			

The above information is true to the best of my knowledge.

Factory Manager
Cement Mills Burma.

Chief Chemist.
18-10-85

အပိုင်း (၃)

ရွှေတိဂုံစေတီတော်မြတ်ကြီး၏
ထီးတော်ကြံ့ခိုင်မှု အခြေအနေနှင့် ပတ်သက်၍
သတ္တုဗေဒအင်ဂျင်နီယာ ပညာရှင် ရှုထောင့်မှ
ရှင်းလင်းတင်ပြချက်

ရွှေတိဂုံစေတီတော်မြတ်ကြီး၏ထီးတော်မှာ မင်းတုန်းမင်းလက်ထက် မြန်မာသက္ကရာဇ် ၁၂၃၃ ခုနှစ်က အသစ်ပြုလုပ်လှူဒါန်းပူဇော်ခဲ့ပြီးသည်၏ နောက်ပိုင်းတွင် အခါအခွင့်သင့်သလို ပြုပြင်မွမ်းမံ ခဲ့သည်မှအပ ထီးတော်ကြီးတစ်ခုလုံးကို အစားထိုးအသစ်ပြုလုပ်ပူဇော်ခြင်းမရှိခဲ့ပေ။ ထို့ နောက်ပိုင်း တွင် မြေလျင်လှုပ်၍သော် လည်းကောင်း၊ အခါအခွင့်သင့်၍သော် လည်းကောင်း ထီးတော်ကြီး၏ အစိတ်အပိုင်းများကို ပြုပြင်မွမ်းမံခဲ့ကြသော်လည်း အသေးစိတ် စာပေဖြင့် ရေးသားမှတ်တမ်းတင် ထားခဲ့ခြင်းများမှာ လွန်စွာတွေ့ရခဲလှပေသည်။ အဂ္ဂမဟာပဏ္ဍိတ ဒေါက်တာ ဦးလင်း (မြန်မာ သက္ကရာဇ် ၁၂၈၄-ခု)စီရင်ရေးသားသော “စိန်ဖူးငှက်မြတ်နားတင်” မော်ကွန်း၌ စုစုပေါင်း ပေ (၃၀) ရှည်သော ပိန္နဲတိုင် (၂) ချောင်း၊ ဆိုင်းကြိုး (၁၂) ချောင်း၊ ဆပ်သွားဖူးနှင့်ကလပ်တို့ကို ငွေသတ္တုဖြင့်ပြုလုပ်၍ ၁၂၈၁ ခုနှစ်၊ မြေလျင်ဒဏ်ခံရပြီးနောက်တွင် ပူဇော်ကြောင်း သာမန် အားဖြင့်သာ မှတ်တမ်းတင်ထားခဲ့ပါသည်။ ရောစပ်ပါဝင်သော သတ္တုများနှင့် ပါဝင်မှုရာခိုင်နှုန်း များ၊ မူလအရွယ်အစား အတိုင်းအတာများကို အသေးစိတ်ဖော်ပြခြင်းမရှိခဲ့ပါ။

သတ္တုဗေဒအင်ဂျင်နီယာ ပညာရှင်များအနေဖြင့် ရွှေတိဂုံစေတီတော်မြတ်ကြီး၏ ထီးတော် အထွေထွေကြံ့ခိုင်မှု အခြေအနေကို -

- (၁) ပြုပြင်မွမ်းမံမှု ပြုရုံမျှဖြင့် လုံလောက်သောကြံ့ခိုင်မှု ရနိုင်/မရနိုင်
- (၂) အချို့သောအစိတ်အပိုင်းများကို အသစ်လဲလှယ်ရန် လိုအပ်ခြင်း ရှိ/မရှိ
- (၃) အစားထိုးအသုံးပြုမည့် သတ္တုနှင့် သတ္တုစပ်တို့ကို ရွေးချယ်ခြင်း
- (၄) ပြုပြင် မွမ်းမံ တပ်ဆင်ပုံနည်းစနစ်များနှင့်
- (၅) ပြုပြင် မွမ်းမံ ပြီးစီးသောအခါတွင် လျင်မြန်စွာပျက်စီးမှုမှ ကာကွယ်ရန်နှင့် တာရှည်ခံနိုင်ရန် အတွက် စီမံမှုများ အစရှိသည့်အချက်တို့အပေါ်တွင် မူတည်ပြီး လေ့လာစူးစမ်းမှုများကို ပြုလုပ် ဆောင်ရွက်ခဲ့ကြပါသည်။

ထိုကဲ့သို့ အရေးယူဆောင်ရွက်ရာတွင်

- (၁) အသုံးပြုထားသောသတ္တုနှင့် သတ္တုစပ်အမျိုးအစား
- (၂) ပျက်စီးပုံနှင့် ပျက်စီးမှုအတိုင်းအတာ
- (၃) ပျက်စီးရသည့်အကြောင်းရင်းများကို

အသေးစိတ်သိရှိရန် လိုအပ်ပါသော်လည်း ထီးတော်နှင့်ပတ်သက်သော မှတ်စု မှတ်တမ်းများ မပြည့်စုံခြင်း၊ ဓာတ်ခွဲစမ်းသပ်မှုနှင့် သတ္တုဗေဒဆိုင်ရာ စမ်းသပ်မှုများပြုလုပ်ရန် အခွင့်အာဏာခြင်း အစရှိသည့် အခက်အခဲများကြောင့် တတ်အားသမျှ မျက်မြင်စစ်ဆေးမှုများကိုသာ အသေးစိတ် ပြုလုပ် ဆောင်ရွက်ခဲ့ကြရပါသည်။

ထီးတော်ကြီး၏အတွေ့ထွေကြုံ့ခိုင်မှုတွင် အရေးပါမည်ဟု ယူဆရသည့် အချို့သော အစိတ်အပိုင်းတို့ကို အကျဉ်းချုပ်၍ တစ်ဘက်စာမျက်နှာတွင် ဖော်ပြအပ်ပါသည်။

(အသေးစိတ်အချက်အလက်များကို နောက်ဆက်တွဲ “က” တွင် ဖော်ပြထားပါသည်။)

ထီးတော်အစိတ်အပိုင်းအချို့ ယိုယွင်းပျက်စီးခြင်းနှင့် ပတ်သက်၍ အကျဉ်းချုပ်တင်ပြရပါလျှင် -

- ၁။ ချေးစားခံနိုင်မှုနည်းပါးသောသံနှင့် သံမဏိများကိုသာ အများဆုံး အသုံးပြု ထားရှိခြင်း။
- ၂။ မိုးရေခိုအောင်း၍ လေထုစွတ်စိုမှုများ ဖြစ်ပေါ်စေခြင်း။
- ၃။ သင့်တော်သည့်အချိန်အခါ (ဥပမာ- ၂ နှစ်) ကာလအတွင်း ပုံမှန်ပြုပြင်ထိန်းသိမ်းမှု မပြုလုပ်နိုင်ခြင်း။
- ၄။ သတ္တုစပ်များမှာ သတ္တုစင်များထက် ချေးစားခံနိုင်မှုနည်းပါးခြင်း။
- ၅။ မျိုးမတူသောသတ္တုများကို နေရာအနှံ့တွင် တွဲဖက်အသုံးပြုထားရသောကြောင့် မိုးရေတင်ပြီး လျှင်စစ်ဓာတ်စီးပတ်လမ်း ဖြစ်ပေါ်စေခြင်း။
- ၆။ လုံလောက်သော ဆေးသုတ်ကာကွယ်မှုများ မပြုလုပ်နိုင်ခြင်း။
- ၇။ ပွန်းတိုက်၍စားခြင်း၊ အရှိန်ဖြင့် တုန်ခါမှုများခံရခြင်း။
အစရှိသည့် အကြောင်းရင်းများကို တွေ့ရှိရပါသည်။

သို့ပါ၍ ဖော်ပြပါအချက်အလက်များကို စနစ်တကျလေ့လာပြီး ပြုပြင်ထိန်းသိမ်းကာကွယ်ခြင်းများပြုလုပ်၍ သင့်တော်သောသတ္တု၊ သတ္တုစပ်များကို ချွေးချယ်အသုံးပြုခြင်းအားဖြင့် ရွှေတိဂုံစေတီတော်မြတ်ကြီး၏ ထီးတော်ကြီးကြုံ့ခိုင်မှုမှာ ပိုမိုကောင်းမွန်လာနိုင်မည်ဖြစ်ကြောင်း ရှင်းလင်းတင်ပြပါသည်။

နောက်ဆက်တွဲ (က)

ထီးတော်၏ အဓိကဝန်ဆောင်အဖွဲ့အစည်းများ

- ထီးတော် အစိတ်အပိုင်း အသုံးပြုသော သတ္တု ညှစ်သံ ပျက်စီးမှုအခြေအနေ ပျက်စီးရသည့် အကြောင်းရင်း
- ၁။ ထီးတော် ဒေါက် နှင့် ငှက်ပျော ဖူး ရှိ ချိတ် ဆက်များ အချို့မှာ ပြုတ်ထွက်နေသည်။ ချိတ်ဆက်များကို ကြေးနီကြိုးနှင့် တုတ် နောင်ထားပြီး အပေါ်မှ အင်အားပေးထားရာ ၎င်းတို့မှာ ကဲ့အက်နေပြီး မိုးရေများ ခိုအောင်းစိမ့်ဝင်၍ မျိုးမတူသော ကြေးနှင့် သတ္တုတို့ကို လျှပ်စစ် ဓာတ် စီး ပတ် လမ်း (Galvanic Corrosion.) ဖြစ်ပြီး သံသတ္တု အစိတ်အပိုင်းတို့မှာ လုံးဝ ပျက်စီးသွားရ သည်။
- ၂။ ထီးတော် ဒေါက်များ ညှစ်သံနှင့်သံမဏိပျော့ ချေးစားခြင်း၊ ဆေးကွာခြင်း ဘေးပတ်ဝန်းကျင်တွင် ချိတ်ဆွဲထားသော ခေါင်းလောင်း၊ ညောင်ရွက်တို့ဖြင့် ပွတ် တိုက်ဖန်များ၍ ဆေးကွာ၊ ချေးစားခံရ ခြင်း ဖြစ်ပါသည်။
- ၃။ ပထမဆုံးဆင့်ထီးတော် သံမဏိပျော့ ခရိုင်၊ ချက်လက်များ၊ အပြင် ထီးတော်အပြင်ဘက်ပိုင်းသည် မိုးရေနှင့် ဘက်တွင် ကောင်းမွန်သည်။ ထိတွေ့သော်လည်း လျင်မြန်စွာ ကြောက် ဆွေ့နိုင်၍ ချေးစားမှုနည်းသည်။ အတွင်း ဘက်ပိုင်းမှာ မိုးရေနှင့်များစွာ တွေ့ထိရပြီး ကြောက်ဆွေ့ ရန်ကြာသောကြောင့် ချေး စားမှု ပိုမိုများရသည်။

ထီးတော် အစိတ်အပိုင်း

၄။ ကြေးစလောင်းနှင့် ပိန္နဲတိုင်အောက်ပိုင်း

၅။ ပေ ၃၀ ခန့်ရှိသော ပိန္နဲတိုင်အောက်ပိုင်း

အသုံးပြုသော သတ္တု

ကြေးညို

ညှစ် သံ ချောင်းပေါ်တွင် ငွေသတ္တုစပ် ဖုံး အုပ်ထားသည်။

ပျက်စီးမှု အခြေအနေ

အပေါ်ယံ ဆေးသားများ၏ အောက်တွင် အကောင်းပကတိ တွေ့ရှိရသည်။ အပေါ်တွင်အုပ်ထားသော ငွေသတ္တုစပ်မှာ ကဲ့အက်နေခြင်း၊ ပင်အပ်အရွယ် အပေါက်များ ဖြစ်နေခြင်း စသည်တို့ တွေ့ရသည်။ အပေါ်သတ္တု ကဲ့အက်နေသောနေရာ၌ ညှစ်သံမှာ သံချေး များစွာ အစားခံရသည်။

ပျက်စီးရသည့် အကြောင်းရင်း

ကြေးနီ၊ ကြေးညိုတို့မှာ သာမန်လေထုတွင် ဆေးသုတ်ကာကွယ်ခြင်းမပြုရန်နှင့် သတ္တုချေးစားမှု ခံနိုင်ကြသည်။ အသုံးပြုထားသော ငွေသတ္တုစပ်မှာ ကြပ်ဆတ်၍ ချေးစားခံနိုင်မှု အင်အားနည်းပါးသည်။ ညှစ်သံနှင့်ငွေသတ္တုစပ်တို့ကြားတွင် မိုးတိုင်းအခါ၌ လျှပ်စစ်ဓာတ်စီးပတ်လမ်း ဖြစ်ပေါ်မှုကြောင့် ညှစ်သံများစွာ သတ္တုစားခံရသည်။ ကဲ့အက်ခြင်းမှာ ပြင်းထန်စွာ တုန်ခါမှု၊ ထိခိုက်မှု၊ ကေးညှစ်ခြင်း အစရှိသည်တို့ကြောင့် ဖြစ်နိုင်သည်။ ပင်အပ်အရွယ်အပေါက်များမှာ မသန့်စင်သော ငွေသတ္တုစပ်တို့ အသုံးပြုထားသောကြောင့် ဖြစ်နိုင်ပါသည်။

အပိုင်း (၄)

ထီးတော်သစ်တစ်ခု အရန်သင့်ပြုလုပ်ထားသင့်ကြောင်း
ယင်း ထီးတော်သစ်အတွက် အကြံဉာဏ်ပူဇော်တင်ပြခြင်း

ရွှေတိဂုံစေတီတော်ကြီး၏ ထီးတော်ကြံ့ခိုင်ရေးလုပ်ငန်းများကို ကျွန်တော်များ အင်ဂျင်
နီယာအဖွဲ့ဝင်များ ရွှေတိဂုံဂေါပကအဖွဲ့မှ ဥက္ကဋ္ဌကြီးတို့၏ လမ်းညွှန်ချက်များနှင့်အညီ အစွမ်းရှိသမျှ
ဆောင်ရွက်ခဲ့ပြီးဖြစ်ပါသည်။

တွေ့ကြုံသိမြင်ခဲ့ရသည့် အသိအမြင်တို့ကို နောက်ကာလအတန်ကြာမှ တစ်ဖန်ပြန်လည်သုံးစွဲ
ခွင့် ရကြပါလိမ့်မည်။ မည်သို့ဆိုစေ ယနေ့ ဆက်စပ်နေသည့် အတွေ့အကြုံ အသိအမြင်တို့ကို မှတ်တမ်း
တင်ခဲ့လျှင် နောက်တစ်ချိန်ချိန်တွင် လျင်မြန်ထိရောက်စွာ လုပ်ငန်းစတင်နိုင်ပေမည်။

လက်ရှိရွှေတိဂုံစေတီဘော်၏ အထွတ်ရှိ ထီးတော်ကြီး၏ အမာခံ အဖြူထည်သည် ဆင်ဖြူရှင်
မင်းကြီး၏ကောင်းမှု ထီးတော်ဆွေးမြည့်သွားခြင်းကြောင့် မင်းတုန်းမင်းကြီးက တင်လှူခဲ့သည့်
ထီးတော်ဖြစ်သည်။ သတ္တုပစ္စည်း အမျိုးအမည်များစွာဖြင့် ရောယှက် ပေါင်းစပ်ပြီး ဆောက်ဖွဲ့
ထားသည်ဟု သိရသည်။ နန်းဘုရားအရာထမ်း သံချက်ဝန် ဦးမိုး (ပညာသိဒ္ဓိကျော်သူ)က ကြီးမှူး
ဆောက်လုပ်ခဲ့ကြောင်း လေ့လာတွေ့ရှိရ၏။

၁၈၇၁ ခု၊ ဇူလိုင်လ (၂၆) ရက်နေ့တွင် မင်းတုန်းမင်းကြီး၏ ကောင်းမှု လက်ရှိ
ထီးတော်ကြီးကို အပြီးတင်ခဲ့ကြောင်းလည်း သိရ၏။ ယခုအချိန်တွင် ဤထီးတော်ကြီး၏ သက်တမ်း
မှာ (၁၁၄) နှစ်ရှိပေပြီ။

ရွှေတိဂုံဂေါပကအဖွဲ့များ အဆက်ဆက်၌ အလျဉ်မပြတ် ထိန်းသိမ်းစောင့်ရှောက်ထားခြင်း
ကြောင့်သာ ယခုမျှအခြေအနေကောင်းနေသေးခြင်း ဖြစ်ပါသည်။ သို့သော် စိန်ဖူးတော်နှင့်ငှက်မြတ်
နားတော်တို့ကိုသာ အလျဉ်းသင့်ပြီး လိုအပ်လာသည့်အခါတိုင်း၌ လဲလှယ်ခြင်း၊ ပြုပြင်ခြင်း၊ မွမ်းမံ
ခြင်းပြုလုပ်ခဲ့ကြောင်း သိရသည်။ ထို့ကြောင့် ဤထီးတော်ကြီးအသွင်သဏ္ဍာန် အဆင်အပြင် အမွမ်း
အမံ ရှုတနာအလှပစ္စည်းများသည် မူလလက်ရင်းပကတိအတိုင်းပင် ရှိသေးသည်ဟု ဆိုနိုင်ပါသည်။

သတ္တုပေဒအင်ဂျင်နီယာတို့၏ အသေအချာ ပွတ်ခြစ်စမ်းသပ်ခြင်း၊ စစ်ဆေးခြင်း၊ ပြုပြင်
ပြီးမှ ပင်ရင်းကျသည့် အမာခံအစိတ်အပိုင်းအချို့တို့မှာ အတန်ပင် ယိုယွင်းနေပြီဖြစ်ကြောင်းနှင့်
ယင်းတို့ကို ရှိရင်းနေရာမှာ အစားထိုးလဲလှယ်ရန် နည်းလမ်းမှာ မရှိသလောက်ပင် ဖြစ်ကြောင်း
တွေ့ရပါသည်။

သို့သော်လည်း လက်ရှိအနေအထားတွင် လေဒဏ် မိုးဒဏ်လောက်ကိုမူ အန္တရာယ်မရှိ။
ထို့ကြောင့် ယခုတစ်ကြိမ်တွင်လည်း ယေဘုယျကြံ့ခိုင်ရေးလုပ်ငန်းဖြင့် လုံလောက်နိုင်သည်ဟူ၍
သာ ခံယူလိုက်ကြပြီး အတတ်နိုင်ဆုံးနှင့် အဖြစ်နိုင်ဆုံးနည်းလမ်းများကိုသုံး၍ ဆောင်ရွက်ခဲ့ခြင်း
ဖြစ်ပါသည်။

(က) လျှောက်ပတ်သင့်လျော်မည့် ဆောက်လုပ်ပံ့ပိုးမှုများ စဉ်းစားရွေးချယ်ခြင်း

နိုင်ငံတကာ စက်မှုသိပ္ပံအလုပ်ရုံတို့တွင် ချေးတက်မလွယ်သော သတ္တုမျိုး ပိုင်ဗာ အမျှင်ဖြင့် အားပြည့်နိုင်လွန်ကဲသော ဓာတုစက်မှုပစ္စည်းများကို ထုတ်လုပ်ထုတ်ချေနိုင်ပြုပြင်ပါသည်။ ယင်းပစ္စည်းမျိုးမည်မျှ၊ ဝှာတို့မှ ရွှေတိဂုံစေတီတော်၏ ထီးတော်ကြီးအတွက် အကောင်းဆုံးပစ္စည်း ရွာပေးဆောင်ခြင်း၊ ကျစ်လျစ်ပြီး ထိထောက်မည့် ဖောင်ဂျင်နီယာ ဒီဇိုင်းပညာဖြင့် တီထွင် စီစဉ်ပုံသစ်ထုတ်ထားပေးနိုင်လျှင် အရန်ထီးတော်ပြစ်-မြောက်ရေးသို့ နီးစပ်စေနိုင်မည်ဟု ယူဆပါသည်။

ဤကဲ့သို့ တင်ကြိုပြီး စီမံ ပုံထုတ်ခြင်းနှင့် ကောင်းမွန်သော ခေတ်မီပစ္စည်းများကို ဝယ်ယူ သုံးစွဲပြီး အပြုထည်နှင့် အဘာခံအားကို မင်းတုန်းမင်းကြီး မူလထီးတော်ပုံစံမပျက် အရန်သင့်ပြုလုပ် ထားမည့်ထီးတော်ကို ဆောက်လုပ်လျှင် နောင်အခါ နှစ်ပေါင်းစုနှင့်ချီ၍ ထီးတော်ကြီးနှင့် တည်ရှိနိုင်မည်ဖြစ်ပါသည်။

ဤပညာရပ်ဘက်၌ သီးခြားကွမ်းကွင်သူတို့ကို တာဝန်အပ်နှင်းပြီး ကြိုတင်ကြံစည်ထား နိုင်လျှင် အရေးပေါ်ခဲသော် ရက်အနည်းငယ်အတွင်းမှာပင် ထီးတော်အသစ်ကို ပြန်လည်တင်လှူ နိုင်မည်ဖြစ်ပါသည်။

သိပ္ပံနှင့် စက်မှုအတတ်ပညာတို့မှရရှိသော အသီးအပွင့်တို့ကို ဆုတ်ခူး၍ ဗုဒ္ဓသာသနိက အဆောက်အအုံတို့ တည်တံ့ကြံ့ခိုင်ရေးအတွက် ထိထိထောက်ထောက် အသုံးချနိုင်က ပို၍အကျိုး ရှိမည်ဖြစ်ကြောင်း အစီရင်ခံလိုပါသည်။

(ခ) စေတီတော်ကြီးအား သဘာဝဘေးဒဏ်များမှ ကြံ့ကြံ့ခိုင်ခိုင်ပည့် နည်းလမ်းများ ကြိုတင်ကြံစည်ထားသောစီရင်ခံစာ

စေတီတော်ကြီး၏ ထီးတော် ကြာရှည်ခိုင်မြဲပြုရလေအောင် ခေတ်အဆက်ဆက်မှ ပညာရှင် အသီးသီးတို့က မိမိတို့အသိဉာဏ်ရည်နှင့် နှစ်စဉ်အားတို့ကို အကုန်အစင်သုံးစွဲ၍ စီမံဆောင်ရွက်ခဲ့ကြသည် ဟူ၍ ဤပညာရှင်အဖွဲ့ငယ်က ယုံကြည်လက်ခံထားပါသည်။

ယခုဆောင်ရွက်ခဲ့ကြရသည့် အတတ်ပညာရှင်အဖွဲ့ငယ်မှ မိမိတို့ ခေတ်ကာလအလျောက် ပြုပြင်ရှင်သန်လျက်ရှိနေသော အသိဉာဏ်တို့ဖြင့် ရွှေတိဂုံစေတီတော်ကြီး၏ ထူပါကိုယ်ထည်နှင့်တကွ ထီးတော်ကြီးအား ကြာရှည်ခိုင်မြဲစေနိုင်မည့် နည်းလမ်းများကို စဉ်းစားတွေးခေါ်ပူဇော်ခဲ့လို ပါသည်။

လေပြင်းဝက်နှင့် မြေလှုပ်ခတ်တို့ကြောင့်သာ ဤရွှေတိဂုံစေတီတော်ကြီး၏ ထီးတော် ဓမ္မသို့ရခြင်း။ ယိုင်လဲခြင်းတို့ရှိခဲ့ကြောင်း လေ့လာသိရှိရပါသည်။ သဘာဝအားဖြင့် ကာလ ရှည်ကြာ၍ ဆွေးမြည့်ခဲ့သောကြောင့် ထီးအသစ်လဲလှယ်တင်လှူရခြင်းမှာ အလွန်နည်းပါသည်။ သင်္ကြံမတိုင်၍ ထီးတော်နှင့် ထူပါကိုယ်ထည် အဆက်ဆက်ပိုင်ဆိုင်မှုသည် သာလျှင် လျှင်ခက်ကြောင့် ပြုပျက်ရခြင်းရှိခဲ့ပေသည်။ ဤသို့ဆိုလျှင် ထူပါကိုယ်ထည်အဆက်ပိုင်နှင့် ထီးတော်တို့ကို အရေး

ပေါ်ခဲလျှင် အမြန်ဆုံးပြန်ဆောက်နိုင်ရန်နှင့် ပြန်ဆောက်ရလျှင် ဓခတ်မီပြီး စနစ်တကျသုံး နည်းလမ်း တို့ဖြင့် ပြန်ဆောက်နိုင်ရန် အကြံဉာဏ်များကို ကြိုတင်ရယူထားခြင်းသည် အမြော်အမြင်ရှိရာ ရောက်ပေလိမ့်မည်။ အပိုင်း (က)တွင် အဘက်ဘက်မှ တွေးကြံဆည်း အသင့်လျော်ဆုံးဖြစ်မည်ဟု လက်ခံထားသည့် ဆောက်လုပ်ပစ္စည်းတို့ဖြင့် လျင်မြန်ပြီး တိကျသော (Prefabricated System) နည်းစနစ်ကို ကျင့်သုံးသင့်သည်ဟု အကြံပြုလိုကြပါသည်။

- (၁) ဤနည်းကိုရွေးချယ်ပြီးနောက် ကြေးစလောင်းနှင့် ထီးအပိုင်းသက်သက်မျှကိုသာ ဤနည်း သုံး၍ ဆောက်လုပ်ထားမည်။
- (၂) သို့တည်းမဟုတ် စေတီတော်ကြီး၏ ကြာလန်အထက်မှ ကြေးစလောင်းအထွတ်အထိ တစ်ပိုင်း လုံးကို ကြိုတင်ပြုလုပ်ထားမည့်အပိုင်းအဖြစ် သတ်မှတ်ပြီး အကွင်းကြီးများ (Rings)၊ အလက်ကြီးများ (Ribs) ပြုလုပ်၍ အသင့်ထားမည်။
- (၃) ထိုထက်ပို၍ စေတီတော်ကြီး၏ ဖောင်းရစ်များထိပ်မှ ငှက်ပျောဖူးအဆုံးအထိ အကွင်း ကြီးများ (Rings)၊ အလက်ကြီး (Ribs) ပြုလုပ်၍ အသင့်ထားမည်။
- (၄) ဤမျှထက်ပို၍ ငလျင်ပြင်းပြင်းထန်ထန်လှုပ်လျှင် သပိတ်မှောက်ထိပ်မှ ငှက်ပျောဖူးထိပ်အထိ အကွင်းကြီးများ (Rings)၊ အလက်ကြီးများ (Ribs) ပြုလုပ်၍ထားမည်။
- (၅) အထက်ပါအပိုင်း (၅) ပိုင်းစလုံးကို အချိန်အခါနှင့် အခြေအနေ ပေးသလောက် ငှက်ပျောဖူးမှ သပိတ်မှောက်ထိအောင် တစ်စတစ်စ လျင်မြန်ပြီး တိကျသော (Prefabricated System) နည်းစနစ်ကိုသုံးပြီး အသင့်လုပ်ဆောင်သွားမည် စသည်စသည်ဖြင့် ကြိုတင် ကြံစည်ထားနိုင်ပါသည်။ စေတီတော်ကြီး၏ အရွယ်ပမာဏသည် အလွန်ကြီးမားခြင်း ကြောင့် ကြိုတင်စီမံထားရမည့် အကွင်းကြီးများ၊ အလက်ကြီးများသည် အလွယ်တကူ ဆက်တပ်ပေးနိုင်သည့် (Segmented Sections) များသာ ဖြစ်ရပေမည်။ ထို့ပြင် ထိုအပိုင်းငယ်များ၏ အတိုင်းအတာတို့သည် ကိုင်တွယ်သယ်ယူရာ၌ ပေါ့ပါးပြီးဝန်ကျဉ်းသည့် အတိုင်း ပမာဏတို့ ဖြစ်သင့်ပေသည်။

(ဂ) အရေးပေါ်လျှင် အသင့်ရှိနိုင်ရန် ကြိုတင်ပြီး ထီးတော်အရန်ထားသင့်ခြင်း

အနာဂတ်ကာလ၌ ဖြစ်ပျက်နိုင်သည့် အကြောင်းရပ်တို့ကို ပစ္စုပ္ပန်ကာလ ထိန်းချုပ်ပေးရန် မတတ်စွမ်းနိုင်ပေ။ သို့ဖြစ်ငြားလည်း အတိတ်ကာလ၏ အမွေအနှစ်ကို လက်သင့်ခံယူထားရသော ကျွန်ုပ်တို့သည် ပစ္စုပ္ပန်ကာလ၌ ကြုံတွေ့နေရသည့် လတ်တလောပြဿနာကို ဖြေရှင်းဆောင်ရွက် ပေးသွားရုံမျှဖြင့် မိမိတို့တာဝန် ကျေပွန်လေပြီဟူ၍ သဘောမပိုက်သင့်ပါပေ။

ယခု ဆောင်ရွက်ဆဲတာဝန်သည် ရွှေတိုက်စေတီတော်ကြီး၏ ထီးတော်ကို ကြံ့ခိုင်တောင့်တင်း အောင် ထိန်းသိမ်းပြုပြင်ပေးခြင်းတစ်ရပ်နှင့် ၁၉၇၁ ခုနှစ်ဆီက ပြုပြင်ထိန်းသိမ်းပေးခဲ့သည့် နည်းနာ မှတ်တမ်းနှင့် ၁၉၈၅ ခုနှစ် မြင်တွေ့ခဲ့ရသော ယိုယွင်းမှုအခြေအနေများကို စိစစ်နှိုင်းယှဉ်ကြပြီး

မူလမျှော်မှန်းချက်အတိုင်း ကြံ့ခိုင်မှုပေးခဲ့ခြင်း ဟုတ် မဟုတ် စသည်တို့ကို တင်ပြခြင်းတစ်ရပ် တို့ကိုလည်း ပြုလုပ်သင့်သည်ဟု ခံယူကြပါသည်။

ဆယ်နှစ်ကျော်မျှ ကာလတာအတွင်း ပညာရပ်အသီးသီးတို့၌ ရရှိလာခဲ့သည့် တိုးတက်မှု အရပ်ရပ်တို့ကြောင့် အသိသစ် အမြင်သစ် များခဲ့ပေပြီ။ တိုးတက်မှုရလဒ်တို့ကို ယခင်ရှိပြီး အတွေ့အကြုံများနှင့် ပေါင်းစပ်ကာ ရွှေတိဂုံစေတီတော်ကြီး၏ ထီးတော်ကို ခိုင်မာတောင့်တင်း သည်ထက် ပိုမိုတောင့်တင်းအောင် အကြံသစ်အမြင်သစ်တို့ဖြင့် တင်ပြခဲ့သည်ဟူ၍လည်း ခံယူကြ ပါသည်။

ထီးတော်ကြီး၏ နောက်ကြောင်းဖြစ်ရပ်ကို ပြန်လည်လေ့လာခဲ့ရာတွင် ရာသီဥတု တိုက်စားမှု တို့ကြောင့် ယိုယွင်းပျက်စီးမှုက နှစ်ကြိမ်မျှသာရှိခဲ့ပြီး သဘာဝဘေးဒဏ်ဖြစ်သည့် မြေငလျင်ဒဏ်နှင့် လေပြင်းဒဏ်တို့ကြောင့် ပျက်စီးရခြင်းကသာ အကြောင်းရင်းခံဖြစ်ကြောင်း သိရှိရပါသည်။ ထီးတော်မြေခဲပြီးတိုင်း အသစ်ပြန်လည်တင်လှူရန် အများပြည်သူ မင်းကေရာဇ်တို့သည် ညီညာ ထကြူ ကြိုးပမ်းကြသော်လည်း လပေါင်းများစွာမှ နှစ်အနည်းငယ် ကြာမြင့်စွာပင် လုပ်ဆောင် ခဲ့ကြရကြောင်း လေ့လာတွေ့ရှိခဲ့ရပါသည်။ ရွှေတိဂုံစေတီတော်ကြီးမှာ အထွတ်ကင်းမဲ့လျက် မတင့် မတယ် စံပယ်နေရသော လပိုင်း နှစ်ပိုင်းများဟူ၍လည်း သိမြင်နိုင်ပေသည်။

ထိုစဉ်ကာလမိုင်းများက အဖူးမရှိသော ပန်းတစ်ခိုင်ပမာ မတင့်တယ်စွာ စံပယ်နေရခြင်း အကြောင်းများမှာ အလှူဘဏ္ဍာငွေ မလုံလောက်ဘဲရှိခြင်း၊ နိုင်ငံတော်အတွင်း နိုင်ငံရေးတည်ငြိမ်မှု မရှိခြင်း၊ စက်မှုလက်မှုနှင့် ဗိသုကာတီထွင်မှုပညာ ချို့တဲ့သေးခြင်း၊ ဆောက်လုပ်ရေးပစ္စည်း ရွားပါးခြင်းတို့ကြောင့် အချိန်တိုတိုအတွင်း လျင်မြန်တိကျသော ဆောက်လုပ်စီမံနည်းတို့ဖြင့် မလုပ်ဆောင်နိုင်ခဲ့၍ ဖြစ်ကြောင်း သိမြင်နိုင်ပေသည်။

ယခုအခါ (၁၉၈၆-ခု) ရွှေတိဂုံစေတီတော်ကြီး၏ တည်နေရာသည် ပြည်ထောင်စု ဆိုရှယ်လစ်သမ္မတ မြန်မာနိုင်ငံတော်၏ မြို့တော် ရန်ကုန်၏ အလယ်ဗဟိုတွင် ရောက်ရှိနေပြီး ၁၉၇၃ ခုနှစ်၌ အသစ်ရေးဆွဲကာ နိုင်ငံတစ်ဝန်းလုံးမှ (၉၀) ရာခိုင်နှုန်းကျော်သော ထောက်ခံမဲတို့ဖြင့် အတည်ပြုခဲ့သော နိုင်ငံတော်ဖွဲ့စည်းပုံအခြေခံဥပဒေဖြင့် ရပ်တည်နေနိုင်ပြီ ဖြစ်သောကြောင့် တည်ငြိမ် သော နိုင်ငံရေးအခြေအနေဖြင့် ရှိနေပေပြီ။

ရွှေတိဂုံစေတီတော်ကြီး၏ ဘဏ္ဍာတော်ထိန်း ဂေါပကအဖွဲ့ကြီး၌ ပြည့်စုံလုံလောက်သော စည်းရုံးရေးစွမ်းအားများဖြင့် ငွေကြေးဘဏ္ဍာအင်အားတို့ ရှိနိုင်ပြီဖြစ်၍ စက်မှုပညာရှင်၊ လက်မှု ပညာရှင်၊ ဗိသုကာပညာတို့နှင့် ခေတ်သစ်နည်းနာများနှင့် ခေတ်သစ်ဆောက်လုပ်ပစ္စည်းတို့ကို ပေါင်းစပ်ပေးပါလျှင် အချိန်တိုတောင်းစွာဖြင့် တိကျကျယ်လျစ်သော ဆောက်ဖွဲ့ပုံနည်းစနစ်များကို သုံးကာ ထီးတော်သစ်ကို တင်လှူနိုင်ပေမည်။

အမှန်တကယ် တိတိကျကျဆိုရလျှင် မမျှော်မှန်းနိုင်သော သဘာဝဘေးဒဏ်တို့၏ အန္တရာယ် သည် အခါမရွေး ပေါ်ပေါက်နိုင်သည်ဖြစ်ခြင်းကြောင့် ကြိုတင်ပြင်ဆင်သည့် သဘောဖြင့် အရန် ထီးတော်တစ်လက်ကို အသင့်ပြုလုပ်ထားသင့်သည်ဟု ယူဆကြပါသည်။ ထီးတော်၏ အမာခံအပိုင်း ဖြစ်ကြသည့် အစိတ်အပိုင်းများကို ဆိုလိုရင်းဖြစ်ပါသည်။ ထိုအစိတ်အပိုင်းများကို ရှေးခေတ် ဆောက်ဖွဲ့စနစ်ဖြင့် ဘုံဆင့်တို့ကို အခွေလိုက်ပြုလုပ်ပြီး ချိမ၍ ထီးတိုင်ထိပ်မှ စွပ်ချတပ်ဆင်နည်းကို

မသုံးတော့ဘဲ အခြမ်းလိုက်ဖြစ်စေ၊ အစိတ်လိုက်ဖြစ်စေ တိကျသေချာသော စက်မှုအင်ဂျင်နီယာ နည်းပညာရပ်များကို သုံးကာ ကြိုတင်စီမံ အရန်သင့်ပြုလုပ်ထားသော (Prefabricated) နည်းဖြင့် စီမံထားနိုင်ပါသည်။

အထက်ပါယုံကြည်ချက်ဖြင့် ကြိုတင်စီမံ အရန်သင့်ပြုလုပ်နည်းကို သုံးစွဲ၍ အရန်ထီးတော် တစ်ဆူကို ပြုလုပ်ရာတွင် အောက်ဖော်ပြပါ အခြေခံမူနှစ်ရပ်ကို သတ်မှတ်ထားသင့်သည်ဟု မြင်ကြ ပါသည်-

(က) ပဉ္စမသင်္ဂါယနာတင် မင်းတုန်းမင်းကြီး၏ လက်ရှိ ထီးတော်သည် စေတီ၏ ထူပါ ကိုယ်ထည်ကြီးနှင့် ဗိသုကာအမြင်အရ ကောင်းစွာလိုက်ဖက်ညီမှု (Harmony) ရှိနေပြီး ဤကဲ့သို့ သပ္ပာယ်စွာသော အသွင်သဏ္ဍာန်ကို မြန်မာတိုင်းရင်းသားတို့၏ မျက်စိတွင် အသားကျအောင် စွဲမြဲနေပြီဖြစ်၍ ထီးတော်၏ အချိုးအဆစ်ကို လုံးဝ မပြောင်းလဲစေဘဲ ရှိရင်းနှင့် တစ်သဝေမတိမ်း တူညီသော ထီးတော်ပုံသဏ္ဍာန် ဖြင့်သာ ပြုလုပ်ရန်နှင့်-

(ခ) အနာဂတ်ကာလတွင် တာဝန်ယူလုပ်ဆောင်ကြရမည့် အသိပညာရှင် အတတ်ပညာ ရှင်နှင့် စေတနာလုပ်အားပေးကြမည့်သူတို့ကို လေးစားမှု ထားလိုခြင်း။

ယနေ့ အကြံသစ်တင်ပြခြင်းသည် မျက်မှောက်ကာလ၏ အသိအမြင် ဗဟုသုတ၊ ကျွမ်းကျင်မှုတို့အပေါ် မှီတည်ပြီး တင်ပြချက်ဖြစ်ခြင်းတို့ကြောင့် အရန် ထီးတော်ပြုလုပ်စီမံပြီးလျှင် အနုစိတ်အမွမ်းအပြောက် ဗိသုကာလက်ရာတို့ကို ချန်လှပ် ထားပြီး အခြေခံကျသောအပိုင်းနှင့် ထီးတော်သစ်၏ အမာခံအပိုင်းများကိုသာ ပြုလုပ်ထားရန်ဟူ၍ ဖြစ်ပါသည်။

ပထမအခြေခံမူနှင့် ပတ်သက်၍ ယင်းသို့အဆိုပြုရခြင်းကို ရှင်းလင်းလိုပါသည်။ စေတီတို့၏ ကိုယ်ထည်ကြီးနှင့် ယင်းစေတီတို့၏ ထီးတော်ပုံသဏ္ဍာန်သည် အစဉ်သာလျှင် တူညီနေရမည် ဖြစ်ပါ သည်။ လက်ရှိ ရွှေတိဂုံထူပါနှင့် ထီးတော်၊ ပုဂံမြို့ရှိ ရွှေစည်းခုံထူပါနှင့် ထီးတော်၊ နောက်ဆုံး မကြာမီကမှ တင်လှူလိုက်သည့် မဟာဝိဇယထူပါကိုယ်ထည်နှင့် ထီးတော်တို့သည် ထင်ရှားမြင်လွယ် သော သာဓကများပင် ဖြစ်ပါသည်။

ဒုတိယ အခြေခံမူနှင့်ပတ်သက်၍ ယင်းသို့ အဆိုပြုရခြင်းမှာ စက်မှုအတတ်၊ လက်မှုအတတ်၊ သိပ္ပံနှင့် တက္ကနိုလိုဂျီ ပညာတို့သည် တစ်နေ့တခြား ဒီရေအလား တိုးတက်၍သာ နေသည်ဟူ၍ အဖွဲ့ငယ်မှ ရှုမြင်သုံးသပ်ထားခြင်းကြောင့် တစ်ကြောင်း၊ ထိုအတတ်ပညာအင်္ဂါရပ်တို့သည် ရွှေတိဂုံ စေတီတော်ကြီး၏ ထူပါကိုယ်ထည် ကြံ့ခိုင်ရေး၊ ထီးတော်ကြံ့ခိုင်ရေးတို့အတွက် ရွှေတိဂုံစေတီ တော်၏ ဂေါပကအဖွဲ့မှ စည်းရုံးဆွဲဆောင်မှုအားဖြင့် ရွှေတိဂုံစေတီတော်၏ ခြေတော်ရင်းသို့ ဝပ်စင်းရောက်ရှိလာလိမ့်မည်ဟူ၍ မမှတ်မသန် ယုံကြည်ထားကြ၍ ဖြစ်ပါသည်။

လက်ရှိတည်ဆဲ ထီးတော်ကြီး၌ အစဉ်အလာအရ ဆောက်ဖွဲ့သည့်နည်းနာများကို ပြောင်းလဲ ကျော်လွှားထားခဲ့သည့် အချက် အများပင် ပါရှိနေပြီ။ ဥပမာအားဖြင့် ထီးတော်၏ပန်းလည်တိုင်ကို ငှက်ပျောဖူးအတွင်းသို့ အူဘိုင်ထိပ်မှ စိုက်သွင်းထားသောစနစ်ကို ရွှေတိဂုံစေတီတော်တွင် မသုံးစွဲ

တော့ပေ။ ပန်းလည်တိုင်၏အခြေကို ငှက်ပျောဖူးထိပ်ရှိ ကြေးစလောင်းခေါ် သတ္တုခွက်ပေါ်သို့သာ
ရောက်ရှိပြီး ငှက်ပျောဖူးအတွင်းသို့ အစဉ်အလာတည်ဆောက်နည်းနာများအတိုင်း မစိုက်မသွင်းဘဲ
တီထွင်ကြံဆပြီး နည်းသစ်ဖြင့်သာ ဆောက်လုပ်ခဲ့ခြင်း၊ ပန်းလည်တိုင်(ထီးတိုင်) ကိုလည်း အရင်းပိုင်း
မှာ လုံးပတ်တုတ်၊ အလည်ပိုင်းကို လုံးပတ်လျှော့လျက် အဖျားပိုင်းကို လုံးပတ်သေးသွယ်သည့်
အရွယ်အစားအမျိုးမျိုးခွဲခြားပြီး အဆင့်သုံးဆင့်ထားပြီး သင့်လျော်အောင်ပြုလုပ်ထားခြင်း စသည်တို့
ဖြစ်ပါသည်။

အထက်ပါအခြေအနေအရ လိုအပ်ချက်တို့နှင့် လိုက်လျောညီထွေရှိရလေအောင် မြန်မာ့
ဗိသုကာ ရိုးရာပညာရှင်တို့က တီထွင်ပြုလုပ်သွားခဲ့ကြသည့် သက်သေသာဓကများ ရှိနေခဲ့ပါပြီ။

ထီးတော်တစ်ဆူပြုလုပ်ပူဇော်ရန် ထေရဝါဒီ ဗုဒ္ဓဘာသာဝင်တို့အနေဖြင့် တင်ကြိုကြံစည်
အားထုတ်ခြင်းအတွက် အပြစ်ဒေါသတစ်စုံတစ်ခု ရှိနိုင်ကောင်းမည် မဟုတ်ပါ။ လက်ရှိ ရွှေတိဂုံ
စေတီတော်အထွတ်၌ စံပယ်ဆဲထီးတော်ကြီးကိုလည်း အကြောင်းမရှိဘဲ ဖြုတ်ချလဲလှယ်ရန် ရည်ရွယ်
ခြင်း မဟုတ်မူ၍ အပြစ်ရှိစရာအကြောင်းမဟုတ်ပါ။

မတော်တဆဖြစ်ပွားလာတတ်သော သဘာဝဘေးဒဏ်တို့၏ ဒဏ်ကိုခံရပြီးနောက်မှ အရေး
ပေါ် ထကြွလှုပ်ရှားဆောင်ရွက်လျှင်လည်း ဖြစ်နိုင်ပေသည်။ သို့သော်လည်း လက်ရှိထီးတော်ကြီး၏
သက်တမ်းအပိုင်းအခြားကို ယနေ့ပါဝင်လှုပ်ရှားခဲ့ကြသော ပညာရှင်အများကလည်း သိရှိပြီးဖြစ်ပါ
သည်။ ထီးတော်ကြီးအတွက် အချိန်ယူ၍ အကောင်းဆုံးစီစဉ်ဆောင်ရွက်ပေးနိုင်သော ဘဏ္ဍာငွေ
အင်အားလည်း ရှိနေပါသည်။ ခေတ်ပေါ်တက္ကနိုလိုဂျီ အတတ်ပညာရပ်များကိုလည်း ဤရွှေတိဂုံ
စေတီတော်အတွက် လိုအပ်သလို ကောင်းစွာ စည်းရုံးအသုံးပြုနိုင်မည့် အခြေအနေလည်း ရှိနေပါပြီ။

ဤကဲ့သို့ အဘက်ဘက်မှ ပြည့်စုံနေချိန်တွင် အမြော်အမြင်ကောင်းစွာဖြင့် အနာဂတ်ကာလ
အတွက် တင်ကြိုပြင်ဆင်ခြင်းအတွက် စီစဉ်ခြင်း၊ လျာထားခြင်း အဖြူထည်များနှင့်အမာခံများကို
အရန်သင့်လုပ်ဆောင်ထားခြင်း စသည့်လုပ်ငန်းရပ်များကို အစီအစဉ်သစ်တစ်ရပ်အနေဖြင့် သတ်မှတ်
လုပ်ဆောင်သွားရန် နည်းလမ်းများ ဖန်တီးပေးသင့်ကြောင်း အကြံပြုလိုပါသည်။ အကယ်၍
အကြံပြုချက်ကိုလက်ခံမည်ဆိုလျှင် အကောင်းဆုံးရည်မှန်းချက်မှာ “အရေးပေါ်လျှင် အသင့်ရှိနိုင်ရန်
ကြိုတင်ပြီး အဖြူထည် အမာခံအရန်ထီးတော်” တစ်ဆူ အရန်သင့် ပြုလုပ်ထားရှိသင့်ပါကြောင်း။

နိဂုံး

အင်ဂျင်နီယာအဖွဲ့ငယ်၏ လုပ်ငန်းကာလအတွင်း ကြုံတွေ့ခဲ့ရသည့်အသိများနှင့် အနာဂတ်တွင်
လုပ်ဆောင်ရန် လွယ်ကူစေရေးအတွက် မှာကြားချက်များ။

ထီးတော်ကြံ့ခိုင်ရေးလုပ်ဆောင်ရန် ထီးတော်အထွေထွေကြံ့ခိုင်ရေးအဖွဲ့ကို ဖွဲ့ပြီးသည့်နောက်
ထိုအဖွဲ့မှ အင်ဂျင်နီယာလုပ်ငန်းအဖွဲ့ငယ်တစ်ရပ်ကို စည်းရုံးဖွဲ့ခဲ့ပါသည်။

ထိုအဖွဲ့အတွက် နောက်နောက်ကာလများက တိကျပြတ်သား ပီပြင်ပြောင်မြောက်သော
အင်ဂျင်နီယာစနစ်ဖြင့် လုပ်ငန်းခွင်သုံး (Working)၊ အင်ဂျင်နီယာဆွဲပုံ (Drawings) များ ပြုလုပ်
ထားခြင်းမရှိသေးကြောင်း တွေ့ရပါသည်။

၁၉၇၁ ခုနှစ်က ရန်ကုန်စက်မှုတက္ကသိုလ် ဗိသုကာဌာနမှ တိုင်းတာရေးဆွဲခဲ့သော စကေး ကိုက် ဗိသုကာဆွဲပုံများရှိခဲ့လျှင် ထိုပုံများကိုပင် အမာခံထား လေ့လာပြီး စတင်ဆောင်ရွက်ခဲ့ရပါ သည်။ သို့သော် ယင်းဆွဲပုံများအနက် အလွန်အရေးပါသော “ရွှေတိဂုံစေတီတော်ကြီး၏ထီးတော် ဖြတ်ပိုင်းပုံစံ” ဟု ဖော်ပြခဲ့သည့်ဆွဲပုံသည်ပင်လျှင် အရေးကြီးသောအစိတ်အပိုင်းတို့ကို မှန်ကန်အောင် ဖော်ပြထားနိုင်ခြင်း မရှိခဲ့ပေ။

ဤအားနည်းမှုကို ဖယ်ရှားဖြည့်ဆည်းပြီး ဤအဖွဲ့မှ စူးစမ်းစစ်ဆေး၍ ထပ်လောင်းသိခဲ့ရ သော အချက်အလက်များကို ဖြည့်သွင်း ရေးဆွဲ ဖော်ပြခဲ့ပါသည်။

- (၁) မြတ်ဘုရားရွှေတိဂုံစာအုပ်၏ စာမျက်နှာ (၁၅၄) ၌ ထီးတိုင်ကို ပထမဘုံဆင့်၏အပေါ် မျက်နှာပြင်အတွင်းပိုင်းနှင့်ကြေးစလောင်းအပေါ် နှုတ်ခမ်း၏ လေးနေရာတို့၌အခြေနင်းလျက် ပန်းလည်တိုင်ကို လေးဘက်လေးတန်မှ ကျားကန်ပေးထားသော ဒေါက်လေးချောင်းတို့ကို သံဒေါက်များဟုဖော်ပြထားသည်မှာ မမှန်ဘဲ ယင်းသတ္တုချောင်းလေးချောင်းတို့မှာ ကြေးညို သတ္တုချောင်းများဖြစ်ကြကြောင်း တံစဉ်းပွတ်ပြီး စစ်ဆေးသိရှိခဲ့ကြရသည်။
- (၂) အထက်ပါ ကြေးညိုသတ္တုလေးချောင်းတို့နှင့်ထားသည့် သံချေးတက်နေသော နှုတ်ခမ်းသား တို့ကိုသာ မြင်နိုင်ခဲ့ကြ၍ ဤဖိနပ်သံပြား၏ ဗျက်အကျယ်ကို မသိ ဖြစ်ခဲ့ရပါသည်။ ယခုအခါ ဤသံပြား၏ဗျက်အကျယ်သည် (၄") (၁/၂") (စက်ဝန်းအနား) ဖြစ်ကြောင်း တူးဆွစူးစမ်းပြီး အတိအကျ တိုင်းထွာ မှတ်တမ်းပြုလုပ်ခဲ့ပါသည်။
- (၃) မူလဆောက်လုပ်စနစ်၏အခြေခံတို့ကို ဖြတ်သန်းခဲ့ရသော နှစ်ပေါင်း (၉၀) ကျော် ကာလ တာအတွင်း ပြုပြင်ထိန်းသိမ်းမှုအကြိမ်ကြိမ် ပေါင်းစပ်ရောယှက်ပြီး ရှိနေပြီဖြစ်ခြင်းကြောင့် ဤအဖွဲ့ငယ်စတင်လုပ်ဆောင်ရန် တက်ရောက်လေ့လာချိန်တွင် ရုတ်တရက် သဘောမပေါက် နိုင်ဘဲ ရှိခဲ့ရပါသည်။ ယခင်ယခင်ကာလများက တိကျပြတ်သားသော အင်ဂျင်နီယာဆွဲပုံ များသာ ပြုလုပ်ထားရှိနိုင်ခဲ့မည်ဆိုပါလျှင် အချိန်တိုတောင်းစွာဖြင့် သိရှိနားလည်နိုင်မည် ဖြစ်ပြီး ဆောလျင်စွာ စီစဉ်ဆောင်ရွက်ပေးနိုင်မည် ဖြစ်ပါသည်။
- (၄) ယခုတစ်ကြိမ်တွင်လည်း ဤလိုအပ်ချက်ကို အင်ဂျင်နီယာလုပ်ငန်းအဖွဲ့ငယ်မှ ထပ်လောင်း တိုက်တွန်းချက်ဖြင့်သာ နိဂုံးချုပ်ရပါမည်။ အရေးပေါ်လာမှ ရွှေတိဂုံစေတီတော်၏ ထီးတော် ကြံ့ခိုင်ရေးလုပ်ငန်းများကို စွမ်းစွမ်းတမံဆောင်ရွက်ကြသည်ထက် လက်ရှိထီးတော်၏ မူလ ဆောက်လုပ်စနစ်၏အခြေခံတို့ကို ဖော်ထုတ်ခြင်း၊ မူလအခြေခံနှင့် သဟဇာတဖြစ်နိုင်မည့် ပိုမို ကြံ့ခိုင်ရေးနည်းလမ်းတို့ကို ရှာဖွေခြင်းနှင့် သဘာဝဘေးဒဏ်ကြောင့် မတော်တဆ ထီးတော် ကြီး ပျက်ယိုခွဲသွားသော အချိန်တိုတောင်းစွာဖြင့် စနစ်တကျ အခိုင်အမာဆောက်လုပ်ပြီး ပညာရပ်အမျိုးမျိုးဖြင့် စိတ်တိုင်းကျမှမ်းမထားသော ထီးတော်သစ်ကို တင်လှူနိုင်အောင် ရေရှည်စီမံကိန်းစနစ်ဖြင့် အကောင်အထည်ဖော် လုပ်ဆောင်သွားနိုင်မည့် အစီအစဉ် တစ်ရပ် ထူထောင်ထားရှိသင့်ပါကြောင်း ကျွန်တော်များ အင်ဂျင်နီယာလုပ်ငန်း အဖွဲ့ငယ်မှ အကြံသစ်ပြုရင်း နိဂုံးချုပ်လိုပါသည်။

နောက်ဆက်တွဲ

ရွှေတိဂုံစေတီ ထီးတော်အထွေထွေကြံ့ခိုင်မှုနှင့် ပတ်သက်၍
သတ္တုဗေဒအင်ဂျင်နီယာ ပညာရပ် ရှုထောင့်မှ
လေ့လာသုံးသပ်ချက်များ

နိဒါန်း

ဤ စာတမ်းတွင် ရွှေတိဂုံစေတီတော်မြတ်ကြီး၏ ထီးတော်ကြံ့ခိုင်မှုအခြေအနေကို သတ္တုဗေဒ အင်ဂျင်နီယာပညာရပ်ရှုထောင့်မှ လေ့လာသုံးသပ်၍ တင်ပြထားပါသည်။ ဤသို့တင်ပြရာတွင် သတ္တုနှင့် သတ္တုစပ်တို့ကို အစားထိုးအသုံးပြုရန် ရှေးချယ်ခြင်း၊ ပျက်စီးယိုယွင်းမှု မရှိရန် ကာကွယ်ခြင်း စသည်တို့ကို ပြုလုပ်ရာ၌ အထောက်အကူဖြစ်စေရန် ရည်ရွယ်၍ သတ္တုစင်နှင့် သတ္တုစပ်တို့၏ မူလသဘာဝကိုလည်းကောင်း၊ သတ္တုစင်နှင့် သတ္တုစပ်တို့သည် ပတ်ဝန်းကျင်၊ လေထု၊ ရေထုတို့နှင့် ထိတွေ့နေသောအခါ ဖြစ်ပေါ်လာကတ်သော ဓာတ်ပြုပြောင်းလဲမှုများ သတ္တုစား၍ ပျက်စီးယိုယွင်းမှုကိုလည်းကောင်း ပြုစု တင်ပြထားပါသည်။

ထို့ပြင် ထီးတော်ကြီး၏ ကြံ့ခိုင်ရေးလုပ်ငန်းများကို နောက်ဆောင်ကာလများ၌ ဆောင်ရွက်ကြမည့် ပညာရှင်များ ကျွမ်းကျင်သူများ အာရုံသည်တို့အတွက် အထောက်အကူရနိုင်စေရန်လည်း ရည်ရွယ်၍ “သတ္တုစားခြင်း”၊ “သတ္တုစားမှုမှ ကာကွယ်ခြင်း” စသည်တို့နှင့်ပတ်သက်၍ အရေးပါသော သဘောတရားနှင့် လက်တွေ့စမ်းသပ်ချက်များမှ ရရှိသည့် အချက်အလက်အချို့ကိုပါ အကျဉ်းချုပ် တင်ပြအပ်ပါသည်။

ထီးတော်ကြီး၏ ကြံ့ခိုင်မှုတွင် အရေးပါသော အစိတ်အပိုင်းများ

ထီးတော်၏ ကြံ့ခိုင်မှုကို လေ့လာရာတွင်—

- ၁။ ပေ (၃၀) ခန့် ရှည်သော အထက်ပိုင်း ပိန္နဲတိုင် (ပန်းလည်တိုင်)
- ၂။ ငှက်ပျောဖူးနှင့် ဆက်ထားသော အောက်ပိုင်း ပိန္နဲတိုင်
- ၃။ ထီးတော် ပထမဘုံဆင့်နှင့်

၄။ ငှက်ပျောဖူး၌ ထောက်ကန်၍ ထီးတော်ကြီးအား ပင့်မခြင်း၊ ဆွဲချိတ်ခြင်းပြုထားသော ဒေါက်များကို ကြံ့ခိုင်မှု၌ အထူးအရေးပါသော အစိတ်အပိုင်းများအဖြစ် သတ်မှတ်၍ လေ့လာခဲ့ပါသည်။ ထီးတော်ကြီး၏ ကျန်အစိတ်အပိုင်းများကို ကြံ့ခိုင်မှုတွင် သာမန်အရေးပါသော အစိတ်အပိုင်းများအဖြစ် သတ်မှတ်၍ လေ့လာခဲ့ပါသည်။

အထက်ပိုင်းပိန္နဲတိုင်(ပန်းလည်တိုင်)မှာ စိန်ဖူးတော်နှင့် ငှက်မြတ်နားတော်တို့ကို တည့်မတ်စွာ တည်နေစေရန် ထိန်းဆောင်ထားရပြီး အောက်ပိုင်း ပိန္နဲတိုင်နှင့် ဒေါက်များမှာ ပထမဘုံဆင့်၏ ထီးချက်လက်၊ ခရိုင်တို့နှင့် တွဲစပ်ထောက်ကန်လျက် ထီးတော်ကြီးတစ်ခုလုံး၏ ဝန်ကို ထမ်းဆောင်ထားရပါသည်။ သို့အတွက် ဤအစိတ်အပိုင်းများကို ထီးတော်ကြီး၏ ကြံ့ခိုင်မှုတွင် အထူးအရေးကြီးသော အစိတ်အပိုင်းများအဖြစ် သတ်မှတ်ခြင်း ဖြစ်ပါသည်။

၁၄၆ ကျပ် သိန်း ၃၂၀ ကျော် ရွှေစင် ရွှေသား ရွှေပြားကပ်လှူရေးဆိုင်ရာ

ထီးတော်ကြီး၏ သတ္တုပစ္စည်း အစိတ်အပိုင်းများ ယိုယွင်းပျက်စီးရသည့် အကြောင်းရင်းများ

ထီးတော်ကြီး၏ သတ္တုပစ္စည်း အစိတ်အပိုင်းများ ယိုယွင်းပျက်စီးရသည့် အကြောင်းရင်း များမှာ အောက်ဖော်ပြပါ အချက်အလက်များကြောင့် ဖြစ်သည်ကို လေ့လာတွေ့ရှိခဲ့ရပါသည်။

၁။ ပြင်းထန်သော အရှိန်ဖြင့် ရုတ်တရက်တုန်ခါမှုကြောင့် ပျက်စီးခြင်း

(ရုတ်တရက်တုန်ခါမှုဆိုသည်မှာ မြေငလျင်လှုပ်ခြင်း၊ လေမုန်တိုင်းကျခြင်း အစရှိသည် တို့ကို ဆိုလိုပါသည်။)။ ပန်းလည်တိုင် အထက်ပိုင်း ကွေးကောက်ခြင်း၊ ပန်းလည်တိုင် အပေါ်တွင် ဖုံးအုပ်ထားသော ဘော်သားများ ကွဲအက်ခြင်း စသည်တို့မှာလည်း မြေငလျင်ဒဏ်ကြောင့် ဖြစ်နိုင်ပါသည်။

၂။ သတ္တုပစ္စည်း တစ်ခုနှင့် တစ်ခု ပွတ်တိုက်ဖန်များ၍ ပျက်စီးခြင်း

ငှက်ပျောဖူးနှင့် ထီးတော် ပထမဘုံဆင့်တို့ကို ဆက်သွယ် ထောက်ကန်ထားသော ဒေါက်များ၏အလယ်ပိုင်းအချို့ နေရာတို့သည် ချိတ်ဆွဲထားသော ကြေးခေါင်းလောင်း၊ ညောင်ရွက်စသည်တို့နှင့် ပွတ်တိုက်ဖန်များ၍ ပွန်းစားနေခြင်း၊ ဒေါက်၏အထက် “ခွဆုံ” များ ပွန်းစားနေခြင်း စသည်တို့ကို တွေ့ရှိရပါသည်။

၃။ ဝန်ကိုထမ်းဆောင်ထားရစဉ် သတ္တုစားမှု တစ်ပြိုင်နက် ဖြစ်ပေါ်ခြင်း

(Stress Corrosion) ဤအကြောင်းကြောင့် ပျက်စီးမှုများ ရှိနိုင်မည်ဖြစ်သော်လည်း အထင်အရှား လေ့လာ တွေ့ရှိခြင်း မရှိပါ။

၄။ အထွေထွေသတ္တုစားခြင်းကြောင့် ပျက်စီးယိုယွင်းခြင်း (General Corrosion)

ယခုလက်ရှိ ထီးတော်ကြီးတွင် “အထွေထွေသတ္တုစားခြင်း” ကြောင့် အများဆုံး ပျက်စီးယိုယွင်းမှုများ ဖြစ်ရကြောင်း လေ့လာတွေ့ရှိရပါသည်။ ထို့ကြောင့် ဤနေရာတွင် “သတ္တုစားခြင်း” နှင့် “ကဏ္ဍယ်မှုများ” စသည်တို့နှင့် ပတ်သက်သည့် အချက် အလက်အချို့ကို အကျဉ်းချုပ် တင်ပြအပ်ပါသည်။

သတ္တုစားခြင်း

သတ္တုစားခြင်းသည် ဓာတ်ပြုခြင်း (Chemical Reaction)၊ သို့မဟုတ် လျှပ်စစ် ဓာတ်ပြုခြင်း (Electro-chemical Reaction) တို့ကြောင့် ဖြစ်ပေါ်နိုင်ပါသည်။ သာမိုဒိုင်းနမ်စ် သဘောတရားအရ စွမ်းအင်လွတ် (Free Energy) နည်းသော အရာဝတ္ထုတို့သည် စွမ်းအင်လွတ်များသော အရာဝတ္ထုတို့ထက် ပိုမိုတည်တံ့နိုင်ပါသည်။ ထို့ကြောင့် ဖြစ်စဉ်တို့သည် စွမ်းအင်လွတ်နည်းသောအခြေသို့ အမြဲဦးတည်လျက် ရှိကြ ပါသည်။ သတ္တုကလိုရိုက်၊ သတ္တုအောက်ဆိုက်နှင့် သတ္တုဆာလဖိတ် စသည့် သတ္တု ခြပ်ပေါင်းတို့၏ စွမ်းအင်လွတ်တန်ဖိုးသည် သတ္တုစင်နှင့် သတ္တုစပ်တို့၏ စွမ်းအင်လွတ် တန်ဖိုးထက်နိမ့်ကြောင်း တွေ့ရ၏။ ထို့ကြောင့် သတ္တုပစ္စည်းများသည် ပိုမိုတည်တံ့ သော အခြေဖြစ်သည့် ခြပ်ပေါင်းအဖြစ်သို့ သဘာဝအတိုင်း ဦးတည်နေခြင်းဖြစ်သည်။

၁၄၈ ကျပ် သိန်း ၃၂၀ ကျော် ရွှေစင် ရွှေသား ရွှေပြားကပ်လှူရေးဆိုင်ရာ

ရှင်းလင်းချက်

A = အသုံးချသတ္တု လုံးဝချေးစားမှုမရှိ။

B = တွဲဖက်သတ္တုကြောင့် အသုံးချသတ္တုကို ချေးစားမှုဖြစ်နိုင်သည်။

C = သတ္တုချေးစားမှု များစွာဖြစ်နိုင်သည်။

ရွှေ၊ ငွေ၊ ပလက်တီနမ်အစရှိသော သတ္တုစင်တို့သည် (ခြင်းချက်အချို့မှအပ) ပတ်ဝန်းကျင်နှင့် ဓာတ်ပြုပြီး သတ္တုစားခြင်းမရှိကြဘဲ တည်ရှိနေနိုင်ကြ၍ ၎င်းတို့ကို “တော်ဝင်သတ္တုများ” (Noble Metals) ဟု ခေါ်ကြပါသည်။

သွပ်၊ သံ အစရှိသောသတ္တုတို့မှာ ပတ်ဝန်းကျင်ရှိ ဒြပ်စင်၊ ဒြပ်ပေါင်းတို့နှင့်တွေ့ထိပြီး လွယ်ကူစွာ ဓာတ်ပြုကြပါသည်။ ဤကဲ့သို့ ဓာတ်ပြုရာတွင် ပုံမှန်နှုန်းထားဖြင့် ဆက်လက် ဓာတ်ပြုခြင်း၊ သို့တည်းမဟုတ် တစ်နေရာတည်းကိုရွှေ့ချယ်၍ လျင်မြန်သောနှုန်းထားဖြင့် ဓာတ်ပြုခြင်း (Localized Attack) အစရှိသည်တို့ ဖြစ်ပေါ်နိုင်ပါသည်။ ၎င်း သွပ် သံ အစရှိသည့် သတ္တုတို့မှာ ဓာတ်ပြုပြီး သတ္တုစားရန် လွယ်ကူသောကြောင့် (Active Metals) ဟု ခေါ်ကြပါသည်။

အချို့သောသတ္တုတို့တွင် ဓာတ်ပြုမှုကြောင့် ဖြစ်ပေါ်လာသော သတ္တုဒြပ်ပေါင်းတို့မှာ အလွှာကလေးတစ်ခုအဖြစ် သတ္တု၏မျက်နှာပြင်ပေါ်၌ ကျစ်လျစ်သိပ်သည်းစွာ တွယ်ကပ်နေတတ်ပါသည်။ ဤကဲ့သို့ တွယ်ကပ်နေသောသတ္တုဒြပ်ပေါင်းအလွှာသည် အောက်ခံသတ္တုသားကို လုံခြုံစွာ ဖုံးအုပ်၍ နောက်ထပ်ချေးစားမှုမဖြစ်စေရန် ကာကွယ်မှုပေးထားပါက ၎င်းတို့ကို (Passive Metals) များဟု ခေါ်ပါသည်။

ဥပမာ။ နီကယ်၊ ခရိုမီယမ်၊ အလူမီနီယံ၊ တိုက်တေးနီယံအစရှိသော သတ္တုတို့မှာ အောက်စီဂျင်နှင့် တွေ့ထိသောအခါ သတ္တုမျက်နှာပြင်ပေါ်၌ ပါးလွှာသောသတ္တုအောက်ဆိုင်အလွှာဖြစ်ပေါ်လာပြီး နောက်ထပ်ချေးစားမှုမဖြစ်အောင် ကာကွယ်မှုပေးထားနိုင်ကြပါသည်။ ဤသတ္တုအောက်ဆိုင်အလွှာပါးမှာ ပူတ်တိုက်၍ဖြစ်စေ တစ်နည်းနည်းဖြင့် ပေါက်ပြဲသွားသောအခါ ၎င်းနေရာမှ အတွင်းသို့လိုက်၍ သတ္တုချေးစားမှု (Localized Corrosion) ဖြစ်ပေါ်ပြီး သတ္တု၏ မူလ “သန်စွမ်းအား” ကို များစွာလျော့ကျစေပါသည်။

သံ (Active Metal) နှင့် နီကယ်၊ ခရိုမီယံ (Passive Metal) တို့ကို ပေါင်းစပ်ကြိုချက်ရှိရသော သံသတ္တုစပ်များဖြစ်သည့် အစွန်းထင်းခံ သံမဏိ (Stainless Steels) များမှာ (Passive Metal) ၏ သဘောသဘာဝမျိုးရှိလာသောကြောင့် သတ္တုစားမှုကို ခုခံကာကွယ်နိုင်စွမ်းကောင်းကြပါသည်။

မျိုးမတူသောသတ္တုများကို တွဲဖက်အသုံးပြုသောအခါ သတ္တုစားခြင်း

သတ္တုတို့၏ဓာတ်ပြုပြင်ပြောင်းလဲနိုင်မှုမှာ မိမိတို့၏ ပင်ကိုသဘာဝအလျောက် တစ်ခုနှင့်တစ်ခု မတူညီကြပါ။ အချို့သော သတ္တုစင် သတ္တုစပ်တို့သည် အချို့သောသတ္တုစင်၊ သတ္တုစပ်တို့ထက်ပို၍ သတ္တုစားမှုကို ခံကြရပါသည်။ ထို့ကြောင့် မျိုးမတူသောသတ္တုနှစ်ခုကို အတူပူးတွဲ၍ သုံးစွဲသော

အခါ လျှပ်စစ်ဓာတ်ပြု သတ္တုစားခြင်း၊ သို့မဟုတ် ဂါးလဗားနစ်သတ္တုစားခြင်း (Galvanic Corrosion) ဖြစ်ပေါ်လာနိုင်ပါသည်။ ဤကဲ့သို့သော သတ္တုစားမှုမျိုး ဖြစ်ပေါ်လာစေရန် မျိုးမတူသော သတ္တုပစ္စည်းနှစ်ခုတို့ တစ်နည်းနည်းဖြင့် ထိကပ်နေရမည့်အပြင် လျှပ်စီးပတ်လမ်း ဖြစ်ပေါ်နိုင်ရန် အရည်တစ်မျိုးမျိုး (Electrolyte) သည် သတ္တုဝန်းကျင်၌ ရှိနေရပါသည်။

သတ္တုစားခြင်းဖြစ်ပေါ်လျှင် အီလက်ထရွန်များ ထွက်ပေါ်လာပါသည်။ ၎င်းကို ဓာတ်တိုးခြင်း (Oxidation) ဟု ခေါ်ပါသည်။ ဓာတုဗေဒသဘောတရားအရ ဓာတ်တိုးခြင်းဆိုသည်မှာ အက်တမ်တစ်ခုမှ အီလက်ထရွန်ထွက်လာခြင်းပင် ဖြစ်ပါသည်။ သတ္တုတစ်မျိုးနှင့်တစ်မျိုး ဓာတ်တိုးပိုတင်ရှယ် (Oxidation Potential) မတူညီကြပါ။ သတ္တုတို့၏ မူလပင်ကိုသဘာဝ၊ သတ္တုစားဝန်းကျင်အခြေအနေတို့အပေါ် မူတည်၍ပြောင်းလဲပါသည်။ ယေဘုယျအားဖြင့် ဓာတ်တိုးပိုတင်ရှယ် မြင့်မားသော သတ္တုများသည် အလွယ်တကူသတ္တုစားခြင်း ဖြစ်နိုင်ကြပါသည်။

အောက်ဖော်ပြပါဇယားတွင် အသုံးများသော သတ္တုစင်+သတ္တုစပ် အချို့ကို ရွေးချယ်၍ ဓာတ်တိုးပိုတင်ရှယ်အများအနည်းအလိုက် စီစဉ်တင်ပြထားပါသည်။ ၎င်းဇယားကို ဂါးလဗားနစ် အစီအစဉ် (Galvanic Series) ဟုလည်း ခေါ်ကြပါသည်။

ဇယား (၂)

ဂါးလဗားနစ်အစီအစဉ် (Galvanic Series)
(သတ္တုချေးစားခံရသောအပိုင်း)

- မဂ္ဂနီစီယံ
- သုပ်
- ဒန်နှင့်ဒန်သတ္တုစပ်များ
- ရိုးရိုးသံမဏိ၊ ညှစ်သံ
- သွန်းသံ
- အစွန်းအထင်းခံ သံမဏိ (Active)
- ကြေးဝါသတ္တုစပ်များ
- ကြေးနီ
- ကြေးညိုသတ္တုစပ်များ
- နီကယ်သတ္တုစပ်များ
- ငွေ
- အစွန်းအထင်းခံ သံမဏိ (Passive)
- တိုက်တေနီယံ
- ပလက်တီနမ်
- ရွှေ

မှတ်ချက်
သတ္တုစားဝန်းကျင် အခြေအနေ (Environmental condition) ပေါ် မူတည်၍ သတ္တုတို့သည် အထက် အောက် အစီအစဉ် ပြောင်းလဲနိုင်ပါသည်။



(သတ္တုချေးစားမခံရသောအပိုင်း)

ယေဘုယျအားဖြင့် ၎င်းဇယား၏အထက်ပိုင်းရှိ သတ္တုများမှာ အောက်ပိုင်းရှိ သတ္တုများထက် ပို၍လျင်မြန်စွာ သတ္တုစားခြင်းကို ခံကြရပါသည်။ ဥပမာ- သံနှင့်ငွေသတ္တုနှစ်မျိုးကို လျှပ်စီးပတ်လမ်းဖြစ်ပေါ်နိုင်သော အခြေအနေမျိုးတွင် ပူးတွဲသုံးစွဲမိပါက သံသတ္တုမှာ အီလက်ထရွန်များ ထုတ်ပေးပြီး ဓာတ်တိုး၍ သတ္တုစားခြင်းခံရပါသည်။ ငွေသတ္တုမှာ အီလက်ထရွန်များကို လက်ခံရယူပါမည်။ အီလက်ထရွန်ထုတ်ပေးသော လျှပ်စီးခေါင်း (Electrode) ကို အဲနုတ်ဟု လည်းကောင်း၊ အီလက်ထရွန်လက်ခံယူသော လျှပ်စီးခေါင်းကို ကက်သုတ်ဟု လည်းကောင်း အဓိပ္ပာယ်သတ်မှတ်ပါသည်။ လျှပ်စစ်ဓာတ်ပြုသတ္တုစားခြင်းတွင် အခြေခံအားဖြင့် အဲနုတ်ဓာတ်ပြုခြင်း (Anode reaction) နှင့် ကက်သုတ်ဓာတ်ပြုခြင်း (Cathode reaction) တို့ ပါဝင်ကြပါသည်။ အဲနုတ်ဓာတ်ပြုခြင်းဖြစ်သောနေရာ (အဲနုတ်) တွင် သတ္တုစားခြင်းခံရပြီး ကက်သုတ်ဓာတ်ပြုခြင်း ဖြစ်သောနေရာ (ကက်သုတ်) တွင် သတ္တုစားခြင်းမရှိဘဲ ကာကွယ်မှုကို ရရှိပါသည်။

သတ္တုစားမှုနှင့် ပတ်ဝန်းကျင် (CORROSION ENVIRONMENT)

သတ္တုစင်နှင့် သတ္တုစပ်တို့သည် မိမိတို့တည်ရှိရာ ပတ်ဝန်းကျင်အခြေအနေနှင့် ပတ်ဝန်းကျင်တွင် ပါဝင်နေသော ဒြပ်စင်၊ ဒြပ်ပေါင်းအမျိုးအစား ပါဝင်မှုပမာဏတို့အပေါ် မူတည်ပြီး သတ္တုစားပုံနှင့် သတ္တုစားမှုနှုန်းထား အမျိုးမျိုးကွာခြားကြပါသည်။ သတ္တုတို့တည်ရှိရာသဘာဝ ပတ်ဝန်းကျင်တို့မှာ လေ၊ ရေ၊ မြေတို့ ဖြစ်ကြပါသည်။

ရွှေတိုက်စေတီတော်မြတ်ကြီးမှာ ပတ်ဝန်းကျင်လေထုထဲတွင် ထီးထီးတည်ရှိနေတော်မူပါသည်။ သို့အတွက် သတ္တုပစ္စည်းမျိုးစုံဖြင့် ဖွဲ့စည်းတည်ဆောက်ထားသော ထီးတော်ကြီးမှာ ပတ်ဝန်းကျင် လေထုထဲတွင် သတ္တုစားမှု (Atmospheric Corrosion) အနည်းနှင့်အများဆိုသလို ဖြစ်ပေါ်လျက် ရှိပါသည်။ သို့အတွက် ပတ်ဝန်းကျင်လေထုထဲတွင် သတ္တုစားမှုဖြစ်ပေါ်စေနိုင်သော အချက်အလက် အချို့ကို ရေးသားတင်ပြအပ်ပါသည်။

ဇယား (၃)

သာမန်အားဖြင့် လေထုတွင်ပါဝင်သော ဒြပ်စင်ဒြပ်ပေါင်းများ (Approximate)

ဒြပ်စင် ဒြပ်ပေါင်း	၁ ကုဗမီတာတွင် ပါဝင်သော အလေးချိန် (ဂရမ်)	အလေးချိန် (%)	ဒြပ်စင် ဒြပ်ပေါင်း	၁ ကုဗမီတာတွင် ပါဝင်သော အလေးချိန် (မီလီဂရမ်)	အပုံတစ်သန်း တွင်ပါဝင်သော အပုံပေါင်း (PPM)
လေ	၁၁၇၂	၁၀၀	နီယွန်	၁၄	၁၂
နိုက်ထရိုဂျင်	၈၇၉	၇၅	ကရင်(၆)တန်	၄	၃
အောက်စီဂျင်	၂၆၉	၂၃	ဟီလီယံ	၀.၈	၀.၇
အာဇွန်	၁၅	၁.၂၆	ဇီနွန်	၀.၅	၀.၄
ရေငွေ့	၈	၀.၇၀	ဟိုက်ဒရိုဂျင်	၀.၀၅	၀.၀၄
ကာဗွန်မို နောက်ဆိုက်	၀.၅	၀.၀၄			-

အထက်ဖော်ပြပါဇယားတွင် ပါဝင်သော ခြပ်စင်ခြပ်ပေါင်းများအပြင် စက်ရုံအလုပ်ရုံတို့နှင့် နီးသောနေရာတို့တွင် အခြားသောမလိုလားအပ်သည့် အညစ်အကြေး ပစ္စည်းများလည်း ရာသီဥတု အပေါ် မူတည်ပြီး လေထုတွင် ပါဝင်နိုင်ပါသေးသည်။

ဇယား (၄)

ရာသီဥတု၊ နေရာဒေသတို့အပေါ်မူတည်ပြီး လေထုတွင်ပါဝင်နိုင်သော အညစ်အကြေးပစ္စည်းများ

အညစ်အကြေးပစ္စည်း	ပါဝင်မှု (တစ်ကုမ္ပဏီတွင် ပါဝင်သောမိလီဂရမ်)			
	ဆောင်း		နွေ	
	စက်ရုံရုံရာမြို့များ	စက်ရုံနှင့်ဝေးသော ကျေးလက်များ	စက်ရုံရုံရာ မြို့များ	စက်ရုံနှင့်ဝေးသော ကျေးလက်များ
ဆာ(လ်)ဗာဒိုင် အောက်ဆိုက်	၁.၂	၀.၁၅	၀.၂	၀.၀၃
ကာဘွန်အာရီသော လောင်ကျွမ်းနိုင်သည့် ပစ္စည်းများ	၁.၀	၀.၂၄	၀.၂	၀.၀၅
မီးမလောင်ကျွမ်းနိုင် သော ပစ္စည်းများ	၀.၂	-	-	-
ကာဘွန်မိုနောက်ဆိုက်	၁၀.၀	-	၂.၀	-
ဆာ (လ်) ဗာ-တြိုင် အောက်ဆိုက်	၀.၀၁	-	၀.၀၀၁	-
အာမိုးနီးယား	-	၀.၀၁	-	-

ထို့ပြင် ပင်လယ်နှင့် နီးကပ်သော အရပ်ဒေသတို့တွင် ကလိုရိုက်၊ ဘရိုမိုက် အစရှိသော ဆားများသည် လေထုထဲတွင် ရောနှောပါဝင်နေလေ့ရှိကြပါသည်။ ဤကဲ့သို့ လေထုထဲတွင် ဆားငွေ့-ရေငွေ့များစွာပါဝင်၍ စွတ်စိုလာသောအခါ၌ ဖြစ်စေ၊ မိုးရာသီတွင် မိုးရေများနှင့်

၁၅၂ ကျပ် သိန်း ၃၂၀ ကျော် ရွှေစင် ရွှေသား ရွှေပြားကပ်လျှူရေးဆိုင်ရာ

တိုက်ရိုက်ထိတွေ့ရသောကြောင့်ဖြစ်စေ လျှပ်စီးပတ်လမ်းဖြစ်ပေါ်လာပြီး သတ္တုစားနှုန်းကို ပိုမိုတိုးမြှင့် လာစေနိုင်ပါသည်။ ဤသတ္တုစားမှုမှာ လျှပ်စစ်ဓာတ်ပြု သတ္တုစားခြင်းပင်ဖြစ်ပါသည်။ သတ္တု စားနှုန်းအနှေးအမြန်မှာ သတ္တုတို့သည် မိုးရေနှင့်အချိန်တာရှည်စွာ ထိတွေ့နေခြင်း ရှိ-မရှိ၊ ရေတွင် အောက်ဖိုဂျင်ပျော်ဝင်မှုနှုန်းထား၊ ဓာတ်ဆားများ ပျော်ဝင်နေမှု၊ လျှပ်စစ်စီးနှုန်း၊ အပူချိန်၊ ရေစီး ဆင်းမှုနှုန်းနှင့် အခြားပစ္စည်းများ ပျော်ဝင်နေမှုစသည့် အချက်များအပေါ်တွင် မူတည်နေပါသည်။

ဆောင်းဥတုနှင့် နွေဥတုတို့တွင် လေထုထဲရှိ သတ္တုပစ္စည်းများသည် ရေနှင့်တိုက်ရိုက်ထိတွေ့မှု မရှိနိုင်သော်လည်း လေထုထဲတွင် ပါဝင်နေသော ရေငွေ့များမှာ အောက်ဖော်ပြပါ အကြောင်း တစ်မျိုးမျိုး၊ သို့မဟုတ် တစ်ခုထက်ပိုမိုသော အကြောင်းများ ပေါင်းဆုံမိခြင်းကြောင့် သတ္တု မျက်နှာပြင်ပေါ်တွင် စွတ်စိုသော လျှပ်လိုက်ရည် အလွှာပါး (Electrolytic Film) ဖြစ်ပေါ်လာပြီး သတ္တုစားမှုဖြစ်ပေါ်စေရန် အားပေးကူညီပါသည်။

“စိုထိုင်းသော လေကြောင့် သတ္တုပစ္စည်းများ၏ မျက်နှာပြင်ကို စွတ်စိုစေသော အကြောင်းရင်းများ”

- (၁) ရူပဗေဒ၊ ဓာတုဗေဒသဘောအရ ဒေါ့အလျောက် သတ္တုမျက်နှာပြင်တွင် ရေငွေ့များ တွယ်ကပ်စွတ်စိုစေခြင်း။ (adsorption)
- (၂) အပူချိန်ပြောင်းလဲမှုကြောင့် သတ္တုမျက်နှာပြင်ကို စိုစွတ်စေခြင်း၊ ဆိုလိုသည်မှာ နေအခါ အပူချိန်မြင့်နေခိုက် လေထု၏စိုထိုင်းစမှာ ၁၀၀% အောက်တွင် ရှိသော်လည်း ညအခါ အပူချိန်နိမ့်သည့်အခိုက် စိုထိုင်းဆ ၁၀၀% ထက် ပိုလာ၍ ရေငွေ့မှ ရေအဖြစ်သို့ ပြောင်းလဲ ၍ သတ္တုမျက်နှာပြင်ကို စိုစွတ်စေခြင်းမျိုး ဖြစ်ပါသည်။
- (၃) သတ္တုမျက်နှာပြင်ရှိ သေးငယ်သော အပေါက်ကလေးများ (Capillaries and Cavi- ties) ၏ သဘာဝကြောင့် စွတ်စိုစေခြင်း။
- (၄) ရေတွင် ပျော်ဝင်နိုင်သော အမှုန်များ၊ အချိုဓာတ်ရှိသောပစ္စည်းများ၊ ကော်များ၊ ဓာတု ဗေဒဒြပ်ပေါင်းများ သတ္တုမျက်နှာပြင်တွင် ရှိနေကြသောအခါ လေထုမှ ရေငွေ့တို့ကို စုပ်ယူနိုင်မှုကြောင့် စွတ်စိုစေခြင်း။

အထက်ဖော်ပြပါ အချက်များအရ စက်ရုံ အလုပ်ရုံ၊ ပင်လယ်ကမ်းခြေဒေသ စသည့် ပတ်ဝန်းကျင်အခြေအနေတို့ကြောင့် အက်ဆစ်၊ ဓာတ်ဆားအစရှိသည်တို့ ပျော်ဝင်နေ၍ ညစ်ညမ်း နေသောလေထုသည် သဘာဝသန့်စင်သော လေထုထက် သတ္တုစားမှုကို ပိုမိုလျင်မြန်စွာ ဖြစ်စေ ကြောင်း ထင်ရှားစွာ သိသာနိုင်ပါသည်။

အောက်ဖော်ပြပါဇယားတွင် သံသတ္တုချေးစားမှုနှုန်းထားအမျိုးမျိုးကို နေရာအမျိုးမျိုး၌ အနှစ် (၂၀) ကျော်မျှ စမ်းသပ်ပြီး ရရှိထားသော အချက်အလက်တို့မှ ကောက်နုတ် တင်ပြထားပါသည်။

ဇယား (၅)

“ပင်လယ်ကမ်းခြေမှ အကွာအဝေးအလိုက် သံချေးစားနှုန်းကွာခြားမှုပြဇယား”

ပင်လယ်ကမ်းခြေမှ အကွာအဝေး (ကိုက်)	လေထုတွင်ဓာတ်ဆားပါဝင်မှု (Mg-NaCl.)/day, 100cm ²	သံချေးတက်နှုန်း(တစ်နှစ်တွင်) သံချေးစားနှုန်းလက်မ (ipy)
၅၀	၁၁.၁	၀.၀၃၇၇
၂၀၀	၃.၁	၀.၀၁၄၉
၄၀၀	၀.၈	၀.၀၀၂၂
၁၃၀၀	၀.၂	၀.၀၀၁၆
၂၅ မိုင်	-	၀.၀၀၁၉

ဆက်လက်၍ ပတ်ဝန်းကျင်လေထု၏ သန့်စင်မှု၊ ညစ်ညမ်းမှုနှင့် ပင်လယ်မှ အနီးအဝေးပေါ် မူတည်ပြီး သံချေးစားနှုန်း ကွာခြားပုံကို ဇယား (၆) တွင် တင်ပြထားပါသည်။

ဇယား (၆)

ပတ်ဝန်းကျင်လေထုအခြေအနေပေါ် မူတည်၍ သံချေးစားနှုန်းကွာခြားမှုပြဇယား

လေထု	ဒေသ	တစ်နှစ်သံချေးစားနှုန်းလက်မ (ipy)
ကျေးလက်	အိန္ဒိယ	၀.၀၀၀၃
ပင်လယ်ကမ်းခြေ	စင်္ကာပူ	၀.၀၀၀၆
စက်ရုံဝန်းကျင်လေထု	ပစ်ဘာ (ချ်) အမေရိကန်	၀.၀၀၄၃
ပင်လယ်ကမ်းခြေနှင့် စက်ရုံဝန်းကျင်	ကွန်ဂျိုလား-တောင်အာဖရိက	၀.၀၀၄၅

အထက်ပါဇယားကို ထောက်ရှုခြင်းအားဖြင့် စက်ရုံ-အလုပ်ရုံများရှိသော ပင်လယ်ကမ်းခြေဒေသရှိ လေထုတွင် သတ္တုစားခံရမှုနှုန်းထား အမြင့်ဆုံးဖြစ်ပြီး ပင်လယ်ကမ်းခြေနှင့်နီးသော ဒေသတို့ရှိ လေထုတွင် သတ္တုစားခံရမှုနှုန်းထား ဒုတိယအမြင့်ဆုံး ဖြစ်ကြောင်း သိရှိနိုင်ပါသည်။

၁၅၄ ကျပ် သိန်း ၃၂၀ ကျော် ရွှေစင် ရွှေသား ရွှေပြားကပ်လှူရေးဆိုင်ရာ

ဤကဲ့သို့ လေထုတွင် သတ္တုစားမှုနှုန်းထားများမှာလည်း သတ္တုစင်-သတ္တုစပ် အမျိုးအစားကိုလိုက်၍ ကွဲပြားခြားနားမှုရှိပါသည်။ ဤသို့ကွဲပြားခြားနားပုံကို ဇယား(၇)တွင် ဖော်ပြထားပါသည်။

ဇယား (၇)

သတ္တုစင်နှင့် သတ္တုစပ်အမျိုးအစားကိုလိုက်၍ သတ္တုစား ပမာဏ ကွဲပြားခြားနားပုံပြဇယား

သတ္တု အမျိုးအစား	သတ္တုစားပမာဏ မီလီဂရမ် / စင်တီမီတာ ^၂ ဧရိယာ
ရိုးရိုးသံမဏိပျော့	၃၇၀
ခရိုမီယံ ၁၃%ပါဝင်သော သံသတ္တုစပ်	၂၇၀
18 Cr, 8 Ni အစွန်းထင်းခံသံမဏိ	၈၅
18 Cr, 8 Ni, 2.5 Mo, အစွန်းတင်းခံ သံမဏိ	၀.၁
ကြေးနီ	၁၈၅
ကြေးညို	၂၀၀
သပ်	၃၈၅
44 Ni, 54 Cu.	၄၄၀

ဇယား (၇) အရ ရိုးရိုးသံမဏိပျော့ (Mild Steel) မှာ သတ္တုစားမှုကို အများဆုံး ခံရပြီး မိုလီဘဒီနမ် ၂.၅%ပါဝင်သော ၁၈/၈ အစွန်းထင်းခံ သံမဏိမှာ သတ္တုစားမှုကို ခုခံကာကွယ်နိုင်မှု အကောင်းဆုံးဖြစ်ကြောင်း သိရှိနိုင်ပါသည်။

သတ္တုစားခံရပုံအမျိုးမျိုး

သတ္တုစားခြင်းဖြစ်ပေါ်ရာတွင် မျက်နှာပြင်တစ်ခုလုံး တပြေးညီသတ္တုစားခြင်း (Even General Corrosion)၊ တစ်စိတ်တစ်ဒေသ သံသတ္တုစားခြင်း (Local Corrosion)၊ အပေါက်ပုံသဏ္ဍာန်သတ္တုစားခြင်း (Pitting Corrosion) နှင့် အကွဲအအက်ပုံသဏ္ဍာန်ဖြင့် သတ္တုစားခြင်း (Cracking) စသည်ဖြင့် ပုံသဏ္ဍာန်အမျိုးမျိုးဖြစ်နိုင်ပါသည်။ ၎င်းတို့အနက် မျက်နှာပြင်တစ်ခုလုံး တပြေးညီ သတ္တုစားခြင်းမှာ များစွာ စိုးရိမ်ဖွယ်ရာမရှိလှသော်လည်း သတ္တုစား၍ ကွဲအက်ကြောင်းများဖြစ်ခြင်း၊ တစ်နေရာတည်းတွင်လှိုက်၍ အပေါက်များဖြစ်အောင် သတ္တုစားခြင်း- (Localized Attack) တို့မှာ သတ္တု၏ မူလသန်စွမ်းအားကို များစွာထိခိုက်စေကြောင်း လေ့လာတွေ့ရှိရပါသည်။ သို့အဘက် တစ်နေရာတည်းတွင် လှိုက်၍ သတ္တုစားခြင်း ဖြစ်ပေါ်ရသည့် အကြောင်းရင်းများကို လေ့လာတင်ပြအပ်ပါသည်။

ဇယား (ဂ)

တစ်နေရာတည်းလှိုက်၍ သတ္တုစားခြင်း ဖြစ်ပေါ်ပုံ

စဉ်	သတ္တုစင် + သတ္တုစပ်တို့ကို သုံးစွဲထားပုံ နည်းစနစ်	သတ္တုစားခံရသောအပိုင်း
၁	အမျိုးအစားမတူသော သတ္တုစင်၊ သတ္တုစပ်တို့ကို တွဲဖက်သုံးစွဲခြင်း။	ဓာတ်ပြုလွယ်သော သတ္တုသည် သတ္တုစားခံရမည်။
၂	ပတ်ဝန်းကျင်ရှိ လျှပ်လိုက်ရည် (Electrolyte) ထဲ၌ အောက်စီဂျင်ပျော်ဝင်မှု၊ မညီမျှစေသည့် အကြောင်းများ (Crevice, အမှုန်အမှားများ၊ အမှုက်သရိုက်များ၊ ဆောက်လုပ် ထားသည့် ပုံသဏ္ဍာန် အစရှိသည်တို့ ဖြစ်ပါသည်။)	အောက်စီဂျင် ပျော်ဝင်မှု နည်းပါးသော နေရာများတွင် သတ္တုစားမည်။
၃	သတ္တုစပ်၏ အတွင်းသဏ္ဍာန် (Macrostructure, Microstructure)၊ အပူပေး ပြုပြင်ခြင်း (Heat treatment)၊ သတ္တုအအေးပုံပြုလုပ်ခြင်း အစရှိသော သတ္တုဗေဒဆိုင်ရာ အခြေအနေများ။	အအေးပုံပြုခံထားရသော သတ္တု အစိတ်အပိုင်း၊ ဒီဇိုင်း အရ ဝန်ထမ်းဆောင်ထားရသောကြောင့် Stress များ သက်ရောက်သောနေရာ Grain Boundaries နှင့် Second Phases များ။
၄	အောက်ဆိုက် အလွှာ (Passivated layer) ကျိုးပြတ်၊ ပွန်းပဲ့ နေခြင်း၊ ဖုံးအုပ် ကာကွယ်ဆေး သုတ်ထားရာမှ ကွာနေခြင်း။	အောက်ဆိုက်ဖုံးအုပ်ဆေး အစရှိသည် တို့ ကွာနေသောနေရာ။
၅	သတ္တုအအုပ်အကာ (Metallic Coating) ကွဲပဲ့နေခြင်း။	အဲနုတ်ဖြစ် ပိုတင်ရှယ် (Anodic Potential) ပို၍မြင့်သော နေရာ။
	ပတ်ဝန်းကျင်အခြေအနေ	သတ္တုစားခံရသောနေရာ
၁	သတ္တုစားဝန်းကျင်တွင် အောက်စီဂျင် ပျော်ဝင်မှု ကွာခြားခြင်း။	အောက်စီဂျင် ပျော်ဝင်မှုနှုန်းထား နည်းသော နေရာများ။
၂	သတ္တုစားဝန်းကျင်၏ စီးဆင်းရွေ့လျားမှု အလျင် (Velocity) ကွာခြားခြင်း။	အလျင်မြားသော နေရာနှင့် ထိတွေ့နေရာ သတ္တုအစိတ်အပိုင်း။
၃	ပျော်ရည်၏ (PH)၊ သို့မဟုတ် ဓာတ်ဆား ပျော်ဝင်မှု အနည်းအများကွာခြားခြင်း။	(PH) နည်းသောနေရာနှင့် ဓာတ်ဆား ပျော်ဝင်မှုများသော နေရာများ။

၁၅၆ ကျပ် သိန်း ၃၂၀ ကျော် ရွှေစင် ရွှေသား ရွှေပြားကပ်လှူရေးဆိုင်ရာ

ရွှေတိဂုံစေတီတော်မြတ်ကြီး၏ ထီးတော်တွင် အသုံးပြုထားသော
သတ္တုပစ္စည်းအချို့ကို သတ္တုစားခြင်း

ရွှေတိဂုံစေတီတော်မြတ်ကြီး တည်ရှိရာနေရာမှာ ပင်လယ်ကမ်းခြေမှ မဝေးကွာလှပါ။ ထို့ပြင် စေတီတော်မြတ်ကြီးတည်ရှိရာ ရန်ကုန်မြို့တွင် စက်ရုံအလုပ်ရုံမျိုးစုံလည်း တည်ရှိနေပါသည်။ ထို့ကြောင့် သတ္တုပစ္စည်းမျိုးစုံဖြင့် ဖွဲ့စည်းတည်ဆောက်ထားသော ထီးတော်ကြီး၏ ပတ်ဝန်းကျင် လေထုတွင် ကလိုရိုက်၊ ဘရိုမိုက် စသည့် ဓာတ်ဆားများ၊ စက်ရုံအလုပ်ရုံမျိုးစုံတို့မှ စွန့်ထုတ်လိုက်သော အခိုးအငွေ့တို့နှင့် အတူပါလာသည့် ဆာလဖာဒြပ်ပေါင်း၊ ကာဘွန်ဒြပ်ပေါင်းများ၊ ကာဘွန် မှုန်များ၊ အခြားအမှုန်အမွှားများ စသည်တို့ ပါဝင်နေမည်ဟု ယူဆရပါသည်။ လေထု၏ စိုထိုင်းဆမှာ ရာသီဥတုကိုလိုက်ပြီး အမျိုးမျိုးပြောင်းလဲနေရာတွင် အပူချိန်ကွာခြားမှု အစရှိသော အကြောင်းများကြောင့် လေထုမှ ရေငွေ့များမှာ ထီးတော်ကြီးကို ဖွဲ့စည်းတည်ဆောက်ထားသော သတ္တုပစ္စည်းများ၏ မျက်နှာပြင်ပေါ် သို့ ရေမှုန်ကလေးများအဖြစ် ပြောင်းလဲခြင်း (Condensation) ဖြစ်ကာ တွယ်ကပ်နိုင်ပါသည်။

ဆောက်လုပ်ထားသော ပုံစံဒီဇိုင်းကို လေ့လာရာတွင် မျိုးမတူသော သတ္တုစင်နှင့် သတ္တုစပ်တို့ကို ထိတွေ့နေမှုမရှိစေရန် လုံလောက်သောကာကွယ်မှုမပေးဘဲ ပူးတွဲသုံးစွဲထားကြောင်း တွေ့ရှိရပါသည်။ သို့အတွက် သံသတ္တုစပ်တို့ကို ရွှေ ငွေ ကြေးတို့နှင့် တွဲဖက်သုံးစွဲထားသော နေရာများတွင် သံသတ္တုစပ်တို့သည် အဲနုတ်ဖြစ် ပိုတင်ရှယ် (Anodic Potential) မြင့်၍ များစွာပျက်စီးရပါသည်။

မိုးရေများတင်ကျန်နေနိုင်သည့် နေရာများ၊ ရေငွေ့များ ခိုအောင်းနိုင်သော အကြိုအကြား နေရာများ၊ အင်္ဂတေပွများ၊ အမှုန်အမွှား အမှိုက်သရိုက်များကြောင့် ရေငွေ့မှ ရေစက်ရေပေါက် ကလေးများ ဖြစ်ပေါ်လာစေပြီး သတ္တုမျက်နှာပြင်ကို စွတ်စိုလာစေပြန်ပါသည်။ ထို့ကြောင့် ဤစာတမ်း ရှေ့ပိုင်းတွင် တင်ပြခဲ့သည့် ဖြစ်စဉ်များနှင့်အညီ ဂါလဗားနစ်သတ္တုစားခြင်း ဖြစ်ပေါ်လာကာ သတ္တုပစ္စည်းအစိတ်အပိုင်းများ ပျက်စီးရပါသည်။

အကာအကွယ်အဖြစ် ဖုံးအုပ်သုတ်လိမ်းပေးထားသော သင်္ဘောဆေး စသည်တို့သည် ကာလရှည်ကြာစွာ ပွတ်တိုက်မှုစသော အကြောင်းတစ်မျိုးမျိုးကြောင့် ကွာကျပြီး နေရာလိုက်၍ သတ္တုစားခြင်းမျိုးလည်း ဖြစ်ပေါ်ရပါသည်။

ထို့ပြင် သတ္တုစပ်အဖြစ် ပြုလုပ်ပုံနည်းစနစ် ချွတ်ယွင်းမှုကြောင့် ဖြစ်ပေါ်လာရသော ပျက်စီးမှုမျိုးကိုလည်း လေ့လာတွေ့ရှိရပါသည်။

ထီးတော်ကြီး၏ သတ္တုပစ္စည်းအစိတ်အပိုင်းတို့ကို အစားထိုးလဲလှယ်ခြင်းနှင့် ပျက်စီးယိုယွင်းမှုမှ ကာကွယ်ခြင်းပြုရာတွင် သတိပြုသင့်သည့် အချက်များ

ထီးတော်ကြီး၏ သတ္တုပစ္စည်းအစိတ်အပိုင်းအချို့ကို အသစ်ထပ်မံဖြည့်စွက်ခြင်း၊ အစားထိုးလဲလှယ်ခြင်း စသည်တို့ ပြုလုပ်သည့်အခါတွင်—

၁။ သတ္တုစင်+သတ္တုစပ်တို့ကို နည်းစနစ်တကျ ထုတ်လုပ်အသုံးပြုခြင်း။

- ၂။ ကြေးနီအခြေခံသော သတ္တုစပ်ဖြစ်ပါက နီကယ်၊ သံဖြူအစရှိသည်တို့ ပါဝင်သော ကြေးညို (Bronze) ကို သုံးစွဲခြင်း။
- ၃။ သံသတ္တုစပ်ဖြစ်ခဲ့ပါက နီကယ်၊ ခရိုမီယမ်၊ မိုလီဘဒီနမ်ပါဝင်သော အစွန်းထင်းခံ သံမဏိ (Stainless Steel)ကို သုံးစွဲခြင်း၊ (သို့မဟုတ် တိုက်တေနီယံသတ္တုစပ်တို့ကို သုံးစွဲခြင်း ဖြင့်လည်း သတ္တုစားမှုမှ ကာကွယ်နိုင်ခြင်း)။
- ၄။ သင့်တော်သော သန့်စွမ်းမှုနှင့် သတ္တုစပ်အတွင်းသဏ္ဍာန် (Microstructure)၊ ညီညွတ်မှုတို့ ရရှိရန် ပုံပြုခြင်း (Forming) ဖြင့် ထုတ်လုပ်ပြီးသော သတ္တုပစ္စည်းများကို အပူပေး ပြုပြင်ခြင်း (Heat treatment) နှင့် တွဲဖက်၍ အသုံးပြုခြင်း။
- ၅။ မျိုးမတူသော သတ္တုတို့ကို ပူးတွဲအသုံးပြုရသောအခါမျိုးတွင် လျှပ်စစ်ဓာတ် မစီးဆင်းနိုင်သော လျှပ်ကာပစ္စည်း (insulator) ကို သတ္တုကပ်မျိုးနှင့် တစ်မျိုးအကြား ကြားခံ၍ အသုံးပြုခြင်း။
- ၆။ မိုးရေခိုအောင်းတင်ရှိနေနိုင်သော နေရာများ၊ ရေငွေ့များသိပ်သည်းစုစည်း၍ စွတ်စိုမှုဖြစ်နိုင်သော အကြိုအကြား စသည်တို့ဖြင့် ပုံပြုဆောက်လုပ်ခြင်းများကိုလည်း တတ်နိုင်သမျှ ရှောင်ကြဉ်ခြင်း။
- ၇။ ဇယား (၁) တွင် ဖော်ပြထားသည့် အစီအစဉ်အတိုင်း ပိုမို၍ “အဲနုတ်ဖြစ်ပိုတင်ရှယ်” မြင့်သောသတ္တုကို အစားခံပြား (Sacrificial Anode) အဖြစ် သုံးစွဲခြင်းဖြင့် မိမိကာကွယ်မှု ပေးလိုသော သတ္တုပစ္စည်းအစိတ်အပိုင်းကို တာရှည်ခံစေခြင်း။
- ၈။ မျိုးမတူသော သတ္တုများကို တွဲဖက်သုံးစွဲရသော နေရာများတွင် ပြင်ပမှ လျှပ်စစ်ဓာတ် ပြောင်းပြန်လွှတ်ပေးထားခြင်း (Impressed Voltage)ဖြင့် ကာကွယ်မှုပေးလိုသော သတ္တုပစ္စည်းကို သတ္တုစားခြင်းမှ ကာကွယ်ထားနိုင်ခြင်း။
- ၉။ သင့်တော်သော သတ္တုအအုပ်အကာ (Metallic Coating) ဖြင့် ဖုံးအုပ်ပေးထားခြင်း။ (ဥပမာ- သံသတ္တုစပ်တို့အပေါ်တွင် သွပ်သတ္တုစပ်ဖြင့် ဖုံးအုပ်ပေးခြင်း)။
- ၁၀။ သင့်တော်သော သင်္ဘောအေးများကို ရွေးချယ်၍ နည်းစနစ်ကျနစွာ သုတ်လိမ်းကာကွယ်ပေးခြင်း-

စသည့်နည်းများကို အသုံးပြုပြီး ကာကွယ်လိုသော သတ္တုပစ္စည်းအစိတ်အပိုင်းတို့ကို သတ္တုစားခြင်းမှ ကာကွယ်မှုများ ပြုလုပ်နိုင်ပါသည်။

နိဂုံး

ရွှေတိဂုံစေတီတော်မြတ်ကြီး၏ ထီးတော်ကို ကြံ့ခိုင်ရေးလုပ်ငန်းများ လုပ်ဆောင်ရာတွင် အစိတ်အပိုင်းအသီးသီး၏ တည်နေရာအလိုက် အခြေအနေနှင့် ရရှိသည့် အချိန်ကာလပေါ်မူတည်၍ သင့်တော်သောနည်းလမ်းများကို ရွေးချယ်ဆောင်ရွက်ခဲ့ကြပါသည်။

အစိတ်အပိုင်း တစ်ခုချင်းအလိုက် ကြံ့ခိုင်ရေးလုပ်ငန်းများကို အင်ဂျင်နီယာအဖွဲ့ငယ် အနေဖြင့် မည်သို့မည်ပုံ ဆောင်ရွက်ခဲ့ကြကြောင်းကိုလည်း ဤစာတမ်းနှင့်အတူ တင်ပြထားပြီး ဖြစ်ကြောင်း အစီရင်ခံစာအုပ်ပါသည်။

ရွှေတိဂုံစေတီတော် မိုးကြိုးလွဲပြုပြင်သည့် အစီရင်ခံစာ

နိဒါန်း

၁။ ၁၉၈၅ ခုနှစ်တွင် ရွှေတိဂုံစေတီတော် ဂေါပကအဖွဲ့သည် စေတီတော်ကြီးအား ရွှေသင်္ကန်းကပ်လှသည့် လုပ်ငန်းနှင့်အတူ ထီးတော်ကြံ့ခိုင်ရေးပြုလုပ်ရန် ထီးတော် အထွေထွေ ကြံ့ခိုင်ရေးအဖွဲ့ကို ဖွဲ့စည်းခဲ့ပါသည်။ ထီးတော် အထွေထွေကြံ့ခိုင်ရေးလုပ်ငန်း ဆောင်ရွက်နေ ချိန်တွင် ရွှေတိဂုံစေတီတော်ရှိ မိုးကြိုးလွဲကို ပြုပြင်ရန် ထီးတော် အထွေထွေကြံ့ခိုင်ရေးအဖွဲ့ အောက်တွင် အောက်ပါပုဂ္ဂိုလ်များ ပါဝင်သော လျှပ်စစ်ဆိုင်ရာအဖွဲ့ငယ်ကို ဖွဲ့စည်းခဲ့ပါသည်-

ဦးယုကြည်	ညွှန်ကြားရေးမှူး၊ လျှပ်စစ် စစ်ဆေးရေးဌာန	အဖွဲ့ခေါင်းဆောင်
ဦးတင်မောင်ဦး	ဒု-ညွှန်ကြားရေးမှူး၊ မိုးလေဝသနှင့် ဇလဗေဒ ညွှန်ကြားမှုဦးစီးဌာန။	အဖွဲ့ဝင်
ဦးလှဖေ	အငြိမ်းစားညွှန်ကြားရေးမှူး	။
ဦးကျော်ငြိမ်း	လက်ထောက်အင်ဂျင်နီယာချုပ်၊ လျှပ်စစ်ဓာတ်အားကော်ပိုရေးရှင်း။	။
ဦးကျော်မြင့်	တိုင်းအင်ဂျင်နီယာ၊ ရန်ကုန်တိုင်းလျှပ်စစ်ဓာတ်အားကော်ပိုရေးရှင်း။	။
ဦးဝင်းထိန်	ဦးစီး(ပ)၊ ဆောက်လုပ်ရေးကော်ပိုရေးရှင်း	။
ဦးရန်နိုင်	အမှုဆောင်အင်ဂျင်နီယာ၊ ရန်ကုန်တိုင်း လျှပ်စစ်ဓာတ်အားကော်ပိုရေးရှင်း	။
ဦးထွန်းရီ	လျှပ်စစ်အင်ဂျင်နီယာ၊ ဟိုတယ်နှင့် ခရီးသွားလာရေးကော်ပိုရေးရှင်း	။
ဦးဝင်းကြိုင်	ဌာနခွဲမှူး (လျှပ်စစ်)၊ ရွှေတိဂုံစေတီတော် ဂေါပကအဖွဲ့ရုံး	အတွင်းရေးမှူး

မိုးကြိုးလွဲ ပဏာမစစ်ဆေးခြင်း

၂။ ရွှေတိဂုံစေတီတော် မိုးကြိုးလွဲတွင် ဖိနပ်တော်အနီး၌ မြေစိုက် လျှပ်ခေါင်း ၄-ခုရှိကြောင်း တွေ့ရှိရပါသည်။ မြေစိုက် လျှပ်ခေါင်းများကို စေတီတော်၏ အရှေ့တောင်၊ အရှေ့မြောက်၊ အနောက်မြောက်နှင့် အနောက်တောင်ဘက်တို့တွင် ၄-လက်မ သံပိုက်အသုံးပြု၍ တပ်ဆင်ထား ပါသည်။ မြေစိုက် လျှပ်ခေါင်း ၄-ခုကို စေတီတော် ကြာမှောက်အောက်ရှိ ကြေးပြားခါးပတ်နှင့်

SWG-၄ အရွယ် ကြေးကြိုး ၄ ချောင်းနှင့် ဆက်သွယ်ထားကြောင်း တွေ့ရှိရပါသည်။ ၁၉၈၅ ခုနှစ်၊ ဩဂုတ်လ ၂၇-ရက်နေ့တွင် မိုးကြိုးလွှဲ၏ မြေဓာတ်ခုံအားကို စမ်းသပ်ရာ အောက်ပါ အတိုင်း တွေ့ရှိရပါသည်-

တည်နေရာ	မြေဓာတ်ခုံအား
အရှေ့တောင်ဘက်	၀.၃ အုမ်း
အရှေ့မြောက်ဘက်	၀.၈ အုမ်း
အနောက်မြောက်ဘက်	၀.၅ အုမ်း
အနောက်တောင်ဘက်	၀.၄ အုမ်း

စေတီတော်ပေါ်သို့ တက်ရောက်စစ်ဆေးခြင်း

၃။ ၁၉၈၅ ခု၊ အောက်တိုဘာလ ၁၀-ရက်နေ့တွင် လျှပ်စစ်ဆိုင်ရာအဖွဲ့ငယ်မှ အောက်ပါ ပုဂ္ဂိုလ်များသည် စေတီတော်ပေါ်သို့ တက်၍ မိုးကြိုးလွှဲကို စစ်ဆေးခဲ့ပါသည်-

- (က) လျှပ်စစ်စစ်ဆေးရေးဌာနမှ ဦးယုကြည်နှင့် ဝန်ထမ်း (၆)ဦး။
- (ခ) ဆောက်လုပ်ရေးကော်ပိုရေးရှင်းမှ ဦးမြင့်ဖေ၊ ဦးထွန်းရှိနှင့် ဝန်ထမ်း (၂)ဦး။
- (ဂ) လျှပ်စစ်ဓာတ်အားကော်ပိုရေးရှင်းမှ ဦးကျော်မြင့်။
- (ဃ) မိုးလေဝသနှင့် ဇလဗေဒဦးစီးဌာနမှ ဦးလှကြည်။
- (င) ရွှေတိဂုံစေတီတော် ဂေါပကအဖွဲ့မှ ဦးဝင်းကြိုင်နှင့် ဝန်ထမ်းများ။

၄။ ၁၉၈၅-ခု၊ အောက်တိုဘာလ ၁၀-ရက်နေ့တွင် Loop Impedence Tester သုံး၍ မြေဓာတ်ခုံအားစမ်းသပ်ရာ ပိန္နဲတိုင် မြေဓာတ်ခုံအား ၄ အုမ်းနှင့် ကြေးခါးပတ် မြေဓာတ် ခုံအား ၂ အုမ်းရှိကြောင်း တွေ့ရှိရပါသည်။ ကြေးခါးပတ်နှင့် SWG-၄ ကြေးကြိုး ဆက်သွယ် သည့် အဆက် ၃-ခု (အရှေ့မြောက်ဘက်၊ အနောက်မြောက်ဘက်နှင့် အနောက်တောင်ဘက်တွင်) လျှပ်စစ်ဆက်သွယ်မှုမကောင်းကြောင်း တွေ့ရှိရပါသည်။ စေတီတော် အရှေ့တောင်ဘက်၌ ကြေး ခါးပတ်နှင့် ကြေးကြိုးအဆက် မတွေ့ရဘဲ ကြေးကြိုးကို ကြေးခါးပတ်အောက် ၄-ပေခန့် အကွာတွင် တွေ့ရှိရပါသည်။

၁၆၀ ကျပ် သိန်း ၃၂၀ ကျော် ရွှေစင် ရွှေသား ရွှေပြားကပ်လျှူရေးဆိုင်ရာ

မိုးကြိုးလွဲ ပြုပြင်တပ်ဆင်သည့် လုပ်ငန်းများ

၅။ မိုးကြိုးလွဲ ပြုပြင်တပ်ဆင်သည့် လုပ်ငန်းကို ဆောက်လုပ်ရေးကော်ပိုရေးရှင်း အလုပ်ရုံ ဌာနမှ ဝန်ထမ်းများက ဆောင်ရွက်ပါသည်။

(က) ရွှေတိဂုံစေတီစော်၏ အရှေ့တောင်၊ အရှေ့မြောက်၊ အနောက်မြောက်နှင့် အနောက်တောင်ဘက်တွင် ကြေးခါးပတ်နှင့် ကြေးကြိုးအဆက်များ ပြန်လည် တပ်ဆင်ပါသည်။ ။ ၃ လက်မထူပြီး ဝက်အူရစ်အပေါက် ၃-ခုပါသော ကြေးပြားကို အတွင်းဘက်တွင်ထားပြီး ကြေးခါးပတ်ပြားကို အလယ်တွင်ထား၍ အပြင်တွင် Cable Lug ထားပြီး ကြေးမူလီ ၃-ခု တပ်ထားပါသည်။ ခိုင်ခံ့ပြီးလျှင် လျှပ်စစ် ဆက်သွယ်မှု ကောင်းသောအဆက် ဖြစ်ပါသည်။ (အဆက်ပုံများကို ဓာတ်ပုံ ၁ နှင့် ၂ တွင် ပြထားပါသည်)။

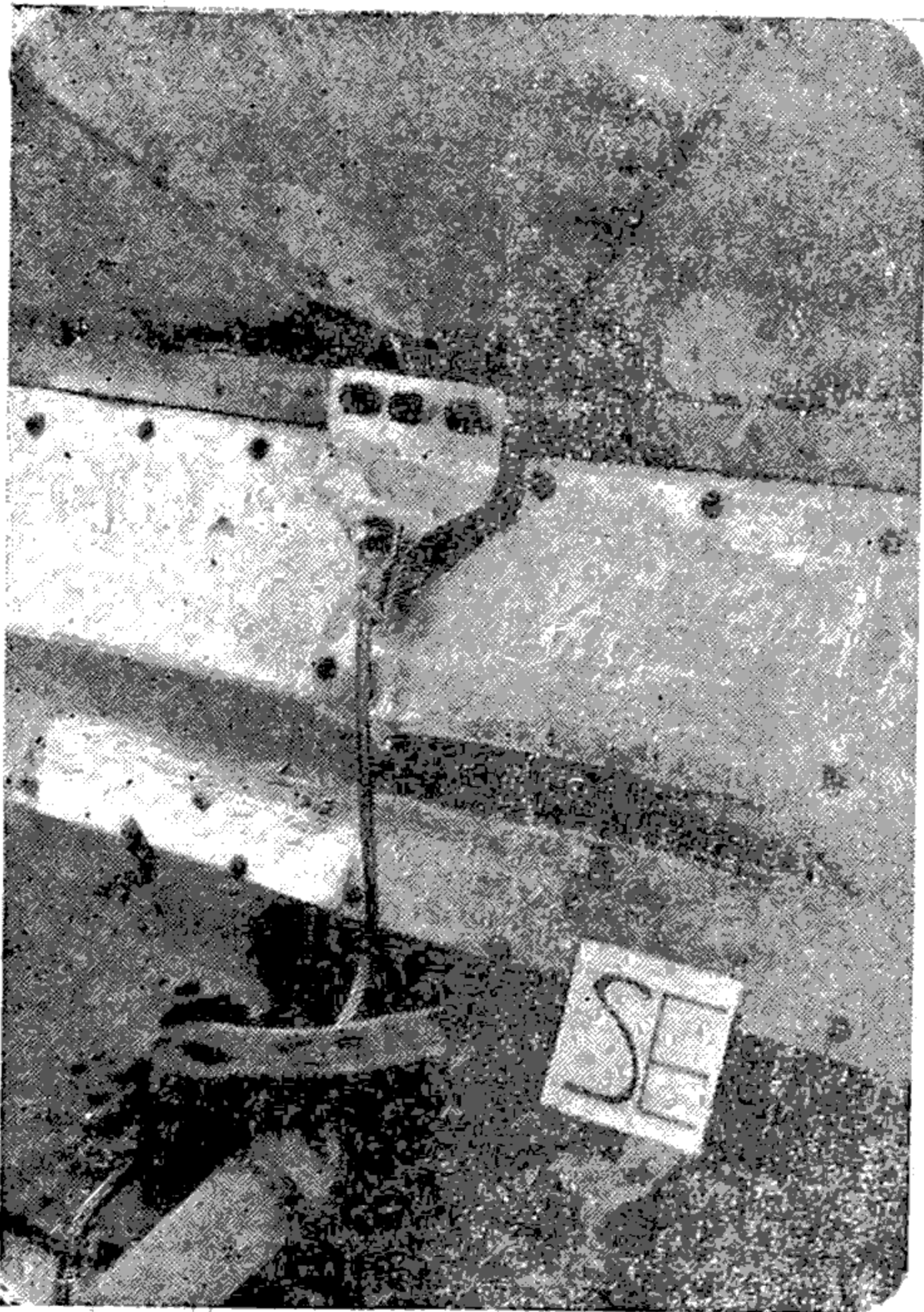

ဓာတ်ပုံ-၁



ဓာတ်ပုံ-၂

- (ခ) စေတီတော်၏ အရှေ့တောင်ဘက်တွင် SWG ၄ ကြေးကြိုးနှင့် ကြေးခါးပတ် ၄ ပေခန့် ကွာဝေးနေ၍ ဆက်သွယ်နိုင်ရန် ကြေးကြိုးဆက်ရပါသည်။ စေတီတော်၏ အနောက်မြောက်ဘက်တွင် ကြေးကြိုးပြတ်နေ၍ ဆက်ပေးရပါသည်။ ကြေးကြိုးဆက်ရာတွင် ခိုင်ခံ့မှုရှိစေရန် မြောင်းပါသော ကြေးပါးနှစ်ခုနှင့် ကြိုးကို ညှပ်ပြီး မူလီတပ်ထားပါသည်။ (ကြေးကြိုးဆက်ပုံကို ဓာတ်ပုံ ၃ နှင့် ၄ တွင် ပြထားပါသည်)။
- (ဂ) မြေစိုက်လျှပ်ခေါင်း ၄ ခုမှ ကြေးခါးပတ်သို့ဆက်သော ကြေးကြိုး ၄ ခုကို စေတီတော်နှင့် ကပ်နေပြီး ထိခိုက်မှုမရှိစေရန် ပြန်လည် တပ်ဆင်ထားပါသည်။



ဓာတ်ပုံ-၃

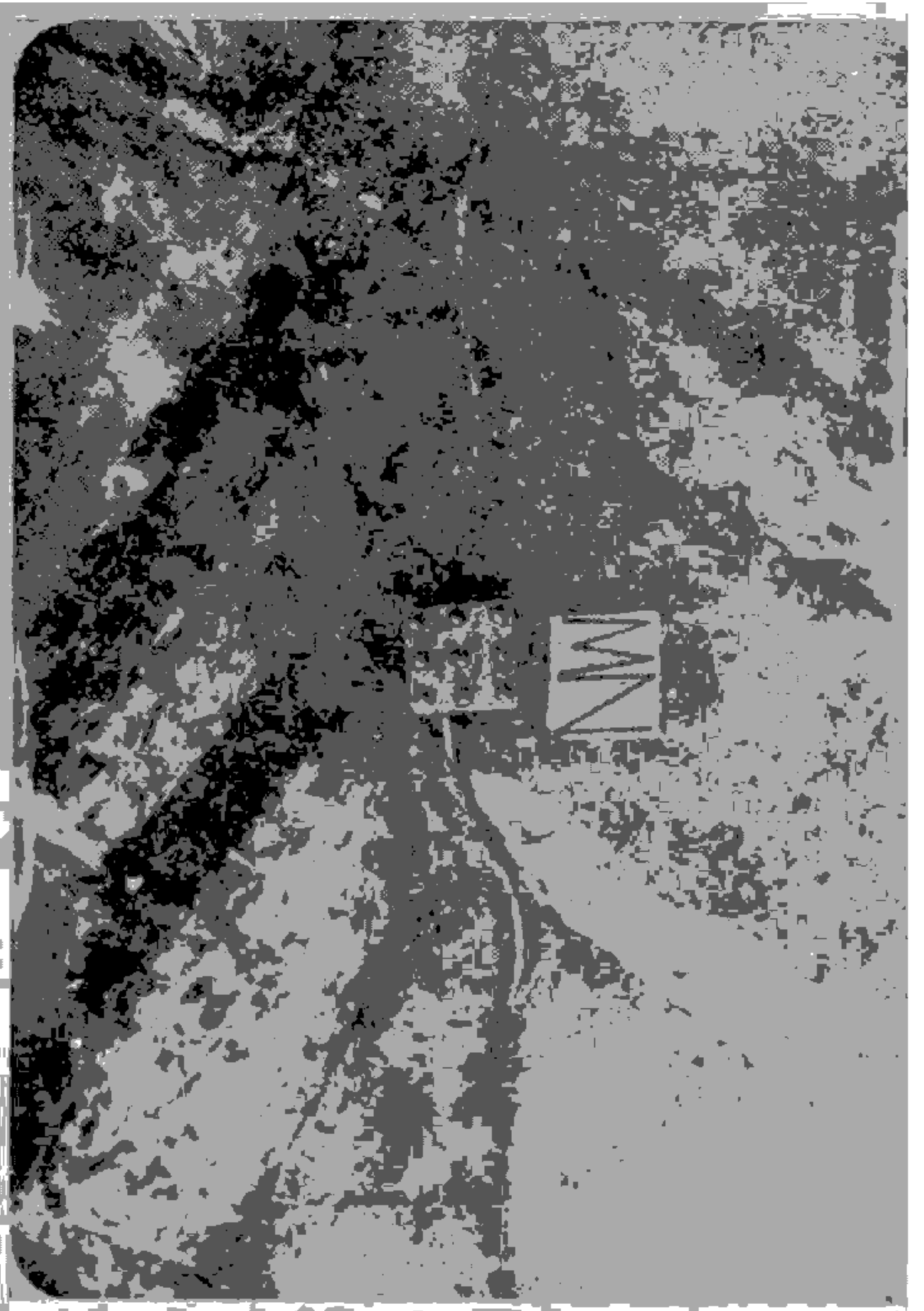

ဓာတ်ပုံ-၄

၁၆၂

ကျပ် သိန်း ၃၂၀ ကျော် ရှောင် ရွှေသား ရွှေပြားကပ်လှူရေးဆိုင်ရာ

(ဆ) စေတီတော်အနောက်ဘက်တွင် ကြေးခါးပတ် အလျှော့အတင်းပြုလုပ်ရန် တပ်ဆင် ထားသည့် မူလီ ရှိပါသည်။ အဆိုပါမူလီကိုလည်း ကောင်း မကောင်း စစ်ဆေး ပါသည်။ (ကြေးခါးပတ် အလျှော့အတင်းပြုလုပ်သည့် မူလီကို ဓာတ်ပုံ ၅ တွင် ပြထားပါသည်)။

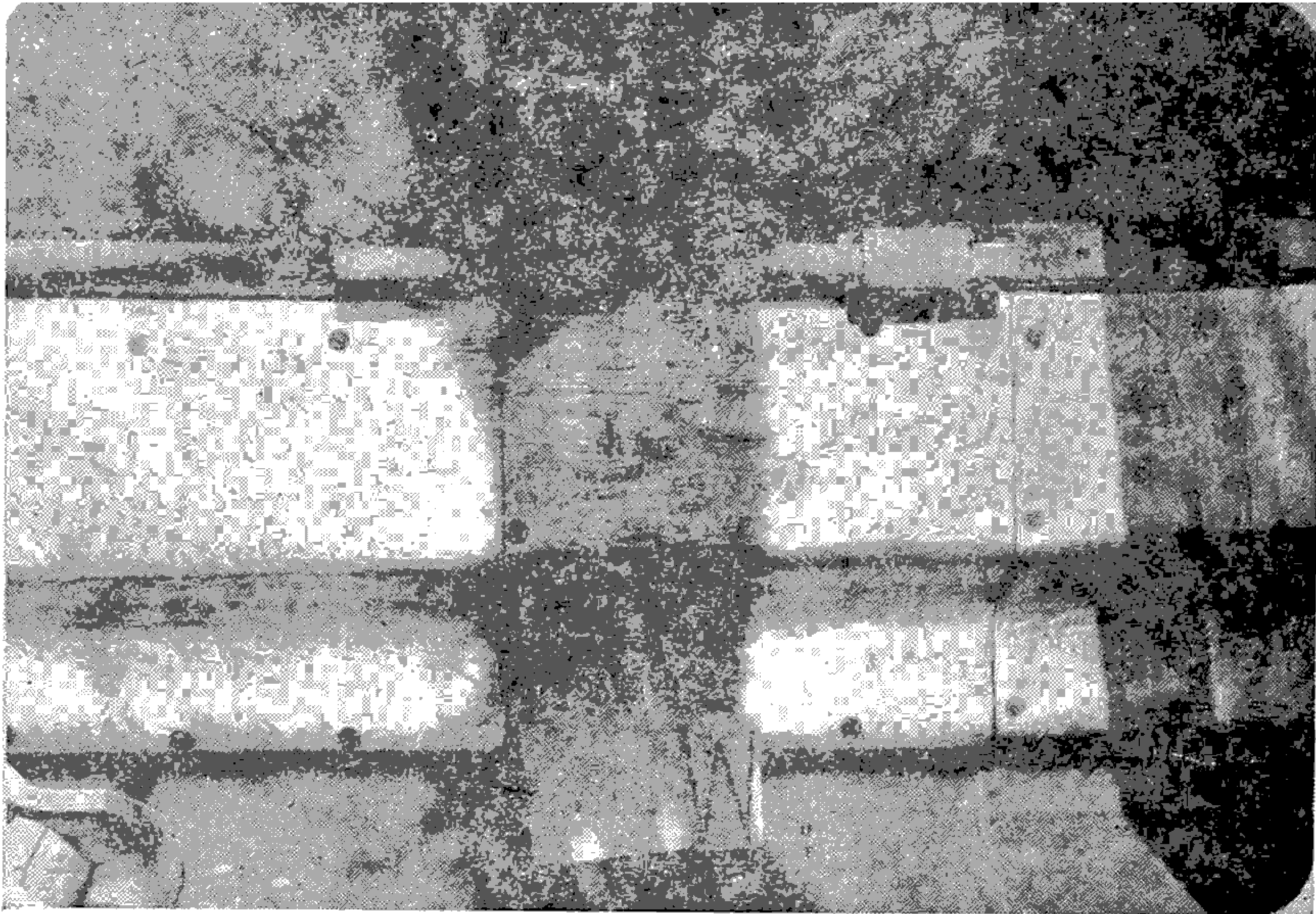

ဓာတ်ပုံ-၅

(င) စေတီတော် အထက်ပစ္စယာနှင့် ဖိနပ်တော်ကြားရှိ ကြေးကြိုး ၄ ခုကို မသမာသူ ဖြတ်မယူနိုင်ရန် သံပိုက်များစွပ်၍ ကွန်ကရစ် ဖုံးထားပါသည်။

(စ) မိုးကြိုးလွဲ မြေစိုက်လျှပ်ခေါင်းများသည် ၄ လက်မ သံပိုက်များ ဖြစ်ပါသည်။ ပိုမို ကောင်းမွန်သော မြေစိုက်လျှပ်ခေါင်းများ ရရှိရန်အတွက် အချင်း ၃ လက်မနှင့် အရှည် ၈ ပေရှိ ကြေးမြေစိုက် လျှပ်ခေါင်း ၄ ခုကို ယခင်ရှိပြီး မြေစိုက် လျှပ် ခေါင်းများ အနီးတွင်ထားပြီး ပူးတွဲ တပ်ဆင်ထားပါသည်။

ကုန်ကျစရိတ်

၆။ မိုးကြိုးလွဲ ပြုပြင်ရာတွင် အသုံးပြုသော ကြေးချောင်းများ၊ သံပိုက်များအပါအဝင် ပစ္စည်းတန်ဖိုးမှာ ၃၅၀၀-ကျပ် ဖြစ်ပါသည်။ မြေစိုက်လျှပ်ခေါင်းများ အသစ် တပ်ဆင်ခြင်း၊ စေတီတော်ကြီးတွင် ကြေးကြိုးများ တပ်ဆင်ခြင်းအပါအဝင် မိုးကြိုးလွဲ ပြုပြင်သည့် လုပ်အားခမှာ ၁၅၀၀ ကျပ် ဖြစ်ပါသည်။ ထို့ကြောင့် မိုးကြိုးလွဲ ပြုပြင်သည့် ကုန်ကျစရိတ်မှာ ၅၀၀၀ ကျပ် ဖြစ်ပါသည်။

မိုးကြိုးလွဲ သုံးသပ်ချက်

၇။ မိုးကြိုးလွဲတပ်ဆင်မှုသည် ကြာမှောက်အောက်ရှိ ကြေးခွေအထိသာ ရောက်ပါသည်။ အချို့လူများက ငှက်ပျောဖူး၊ ထီးတော်၊ ငှက်မြတ်နားနှင့် စိန်ဖူးတော်အတွက် မိုးကြိုးအန္တရာယ် ကျရောက်မည်ကို စိုးရိမ်ကြပါသည်။ စေတီတော်ပေါ်တွင် စစ်ဆေးစဉ်က ပိန္နဲတိုင်တွင် မြေဓာတ် ခုခံအား ၄ အုမ်းရှိခြင်းသည် မိုးကြိုးအန္တရာယ်ကာကွယ်ရေးအတွက် အလွန်ကောင်းမွန်သော အခြေအနေဖြစ်ပါသည်။ ပိန္နဲတိုင်နှင့် မိုးကြိုးလွဲကြေးခွေအကြား သတ္တုတစ်မျိုးမျိုးနှင့် ဆက်ထား ခြင်းမရှိပါ။ ငှက်ပျောဖူးတွင် သံခွေ ၃ ခုရှိခြင်း၊ ထီးတော်ခွေများကို ငှက်ပျောဖူးတွင် သံဘောင်နှင့် ထောက်ထားခြင်းတို့ကြောင့် လျှပ်စီးလမ်းကြောင်းများ သဘာဝအသျှောက် ဖြစ်ပေါ်နေသည်ဟု ယူဆရပါသည်။

၈။ ရွှေတိဂုံစေတီတော်မိုးကြိုးလွဲပြုပြင်သည့် လုပ်ငန်းများ ဆောင်ရွက်ပြီးနောက် ၁၉၈၅ ခု၊ ဒီဇင်ဘာလ ၂၀-ရက်နေ့တွင် ဆောက်လုပ်ရေးကော်ပိုရေးရှင်းမှ အင်ဂျင်နီယာ ဦးရဲမြင့် ခေါင်း ဆောင်သောအဖွဲ့က ပိန္နဲတိုင်မြေဓာတ်ခုခံအား စမ်းသပ်ရာ ၄ အုမ်းရှိကြောင်း တွေ့ရှိရပါသည်။ ဒီဇင်ဘာလတွင် မိုးမရွာတော့၍ ကြေးကြိုးဖြုတ်ပြီး စမ်းသပ်သော မြေစိုက်လျှပ်ခေါင်း များ၏ မြေဓာတ်ခုခံအားမှာ ယခင်ကထက်များလာကြောင်း အောက်ပါအတိုင်း တွေ့ရှိရပါသည်-

တည်နေရာ	သံပိုက်		မြေဓာတ်ခုခံအား	
			ကြေးချောင်း	
အရှေ့တောင်ဘက်	၂၅	အုမ်း	၅၀	အုမ်း
အရှေ့မြောက်ဘက်	၂၀	။	၄၅	။
အနောက်မြောက်ဘက်	၃၅	။	၃၅	။
အနောက်တောင်ဘက်	၂၅	။	၂၀	။

၁၆၄ ကျပ် သိန်း ၃၂၀ ကျော် ရွှေစင် ရွှေသား ရွှေပြားကပ်လှူရေးဆိုင်ရာ

၉။ မိုးကြိုးလွဲပဏာမစစ်ဆေးချက်နှင့် ပိန္နဲတိုင် မြေဓာတ်ခွဲခန်းအား စမ်းသပ်တွေ့ရှိချက်များ အရ လက်ရှိတပ်ဆင်ထားသော မိုးကြိုးလွဲသည် ရွှေတိဂုံစေတီတော်ကို မိုးကြိုးအန္တရာယ်မှ ကာကွယ် နိုင်ပါသည်။ နောင်တွင် ရွှေတိဂုံစေတီတော် မိုးကြိုးလွဲပြုပြင်သူများ အလွယ်တကူလေ့လာနိုင်ရန် လက်ရှိမိုးကြိုးလွဲတပ်ဆင်ထားပုံကို နောက်ဆက်တွဲ (A)ဖြင့် ဖော်ပြထားပါသည်။

ပုံ/
(ယူကြည်)
လှုပ်စစ်ဆိုင်ရာအဖွဲ့ဝင်

နောက်ဆက်တွဲ (A)

ရွှေတိဂုံစေတီတော်
မိုးကြိုးလွှဲ တပ်ဆင်ထားပုံ

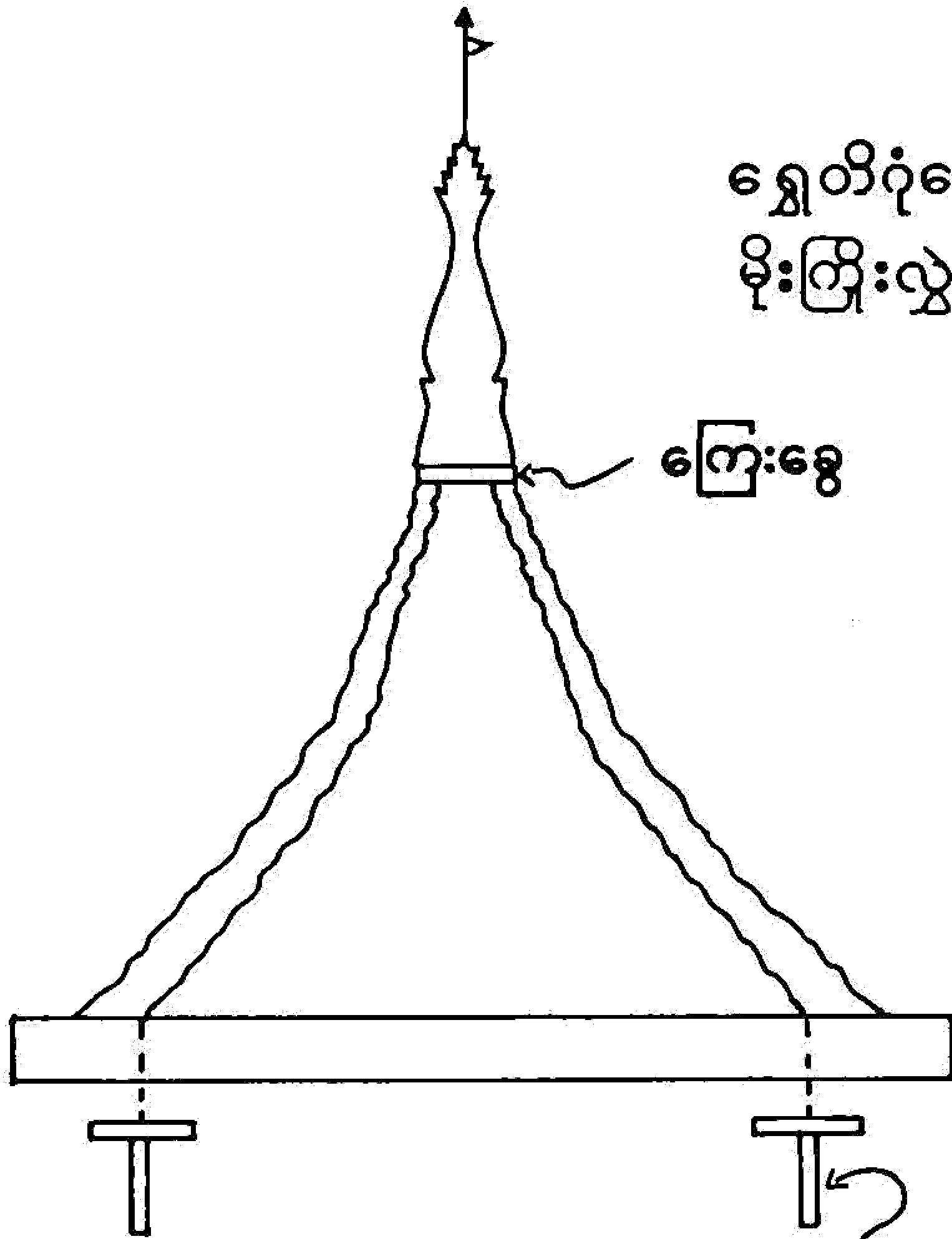

မြေစိုက်လျှပ်ခေါင်း
မြောက်

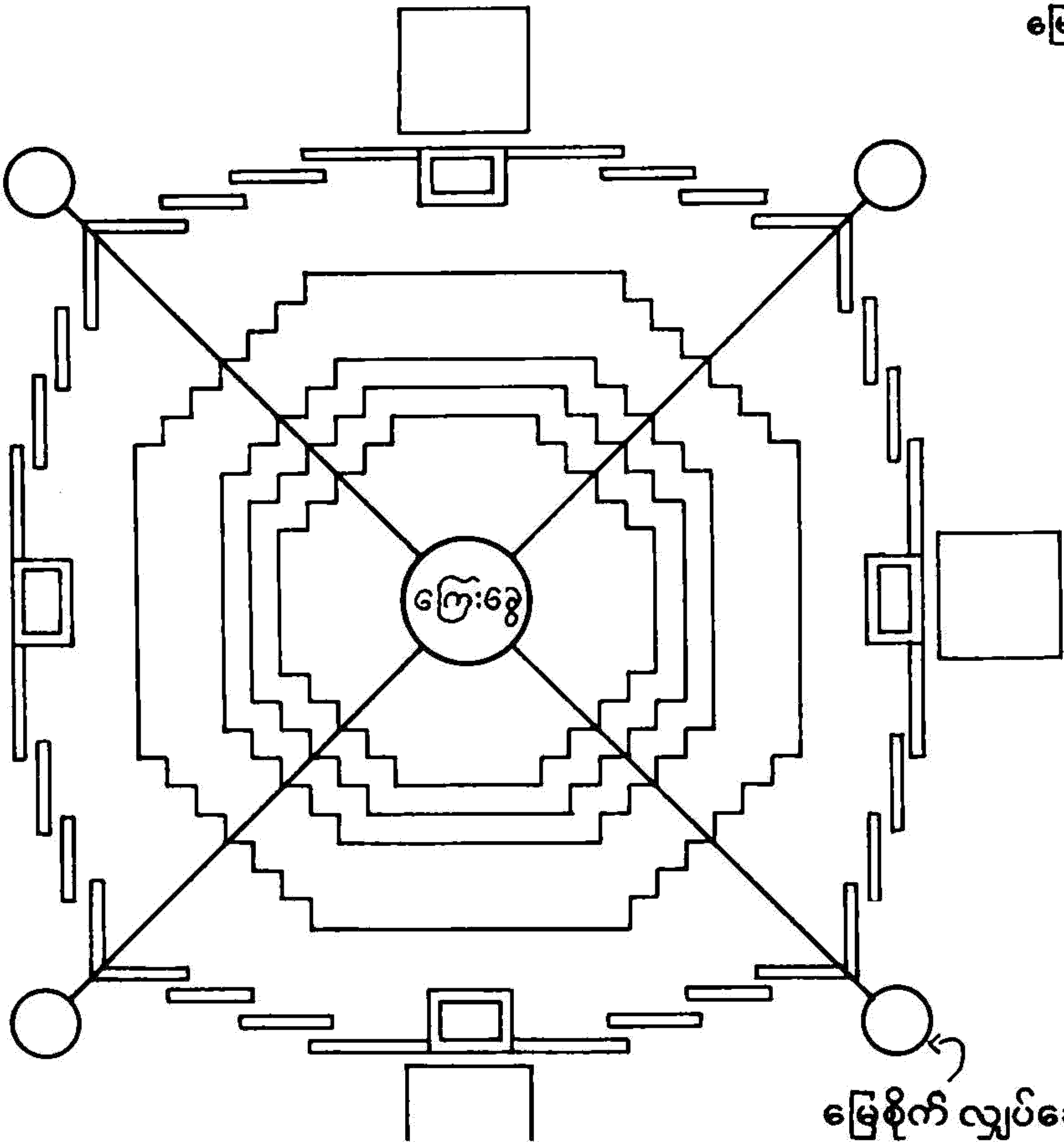

မြေစိုက်လျှပ်ခေါင်း

ကောဇာသက္ကရာဇ် ၁၃၄၇

ခရစ်သက္ကရာဇ် ၁၉၀၅-၀၆ ခုနှစ်

ရွှေတိဂုံစေတီတော်မြတ်ကြီး၏
ထီးတော်အထွေထွေကြံ့ခိုင်ရေး လုပ်ငန်းအတွက်
ဓာတ်ပုံတိုင်းအင်ဂျင်နီယာ လုပ်ငန်းအဖွဲ့ငယ်၏

အစီရင်ခံစာ

၁။ ရည်ရွယ်ချက်

ရွှေတိဂုံစေတီတော် ချွေစင် ရွှေသား ရွှေပြားသင်္ကန်းတော် ကပ်လှူပူဇော်ရေးလုပ်ငန်းနှင့် ထီးတော်အထွေထွေကြံ့ခိုင်ရေးလုပ်ငန်းများ ဆောင်ရွက်ရန် ငြိမ်းများကို ငှက်မြတ်နားတော် ငုံ့မိ သည်အထိ ဆင်ထားခိုက် စေတီတော်ကြီး၏ ထီးတော်ဘုံအဆင့်ဆင့်တို့နှင့်တကွ ငှက်မြတ်နားတော် စိန်ဖူးတော်တို့ကို ဓာတ်ပုံတိုင်းပညာဖြင့် မှတ်တမ်းတင်ခြင်း၊ အင်ဂျင်နီယာပုံထုတ်ခြင်း စသည်တို့ကို ပြုလုပ်ထားထိုက်သည့် အားလျော်စွာ ဓာတ်ပုံတိုင်း အင်ဂျင်နီယာလုပ်ငန်းအဖွဲ့ငယ်ကို ဖွဲ့စည်း၍ စီမံချက် ချမှတ်ဆောင်ရွက်ခဲ့ခြင်းဖြစ်ပါသည်။

၂။ ဖွဲ့စည်းခြင်း

ရွှေတိဂုံစေတီတော်မြတ်ကြီးအား ရွှေသင်္ကန်းတော်များ ကပ်လှူပူဇော်ရေး လုပ်ငန်းနှင့် တစ်ပါတည်းဆောင်ရွက်မည့် ထီးတော်အထွေထွေကြံ့ခိုင်ရေး လုပ်ငန်းများကို အကောင်အထည် ဖော် ဆောင်ရွက်ရာတွင် အထောက်အကူဖြစ်စေရန် ဓာတ်ပုံရိုက် တိုင်းတာရေးနှင့် မှတ်တမ်းဘင် အဖွဲ့ငယ်ကို ရွှေတိဂုံစေတီတော်မြတ် ဂေါပကရုံးခန်းမ၌ ၁၉၀၅ ခု၊ ဩဂုတ်လ (၂၄)ရက်နေ့ ၁၃း၀၀ နာရီအချိန်တွင် ကျင်းပသော ထီးတော် အထွေထွေကြံ့ခိုင်ရေးအဖွဲ့၏ ဒုတိယအစည်း အဝေး၌ အောက်ပါပုဂ္ဂိုလ်များဖြင့် ဖွဲ့စည်းခဲ့ပါသည်-

- | | | |
|-----------------------|---|------------------|
| (က) ပါမောက္ခဦးမင်းဝန် | မြို့ပြအင်ဂျင်နီယာပါမောက္ခ၊
ရန်ကုန်စက်မှုတက္ကသိုလ်။ | အဖွဲ့ခေါင်းဆောင် |
| (ခ) ဦးကျော်ဝင်း | ကြံ့ခိုင်သိုလ်နယ်မြေအင်ဂျင်နီယာ၊
အဆင့်မြင့်ပညာဦးစီးဌာန။ | အဖွဲ့ဝင် |
| (ဂ) ဦးခင်မောင်မောင် | သင်တန်းနည်းပြ၊ မြို့ပြအင်ဂျင်
နီယာဌာန၊ ရန်ကုန်စက်မှုတက္ကသိုလ်။ | အဖွဲ့ဝင် |

၁၆၆ ကျပ် သိန်း ၃၂၀ ကျော် ရွှေစင် ရွှေသား ရွှေပြားကပ်လှူရေးဆိုင်ရာ

- (သ) ဦးအေးဝင်းကျော် သင်တန်းနည်းပြ၊ မြို့ပြအင်ဂျင်နီယာဌာန၊ ရန်ကုန်စက်မှုတက္ကသိုလ်။ အဖွဲ့ဝင်
- (င) ဦးသန်းတင်အောင် သင်တန်းနည်းပြ၊ ဗိသုကာဌာန၊ ရန်ကုန်စက်မှုတက္ကသိုလ်။ အဖွဲ့ဝင်
- (စ) ဦးထွန်းအောင်ကျော် ဓာတ်ပုံဆရာ၊ ရှေးဟောင်းသုတေသနဦးစီးဌာန။ အဖွဲ့ဝင်
- (ဆ) ဦးရဲမြင့် သင်တန်းနည်းပြ၊ မြို့ပြအင်ဂျင်နီယာဌာန၊ ရန်ကုန်စက်မှုတက္ကသိုလ်။ အတွင်းရေးမှူး

၃။ အကျိုးကျေးဇူး

အနီးကပ်ဓာတ်ပုံတိုင်း ပညာရပ်မှာ တိုင်းတာမှတ်တမ်းတင်လိုသော အရာကို မက်ထရစ်ကင်မရာဖြင့် ရုပ်လုံးကြွဓာတ်ပုံတို့များ ရိုက်ကူးလျက် လိုအပ်သော တိုင်းတာမှုအချို့ ပြုလုပ်ပြီး စတီရီယိုပုံဆွဲ ကိရိယာတွင်ထည့်၍ ကြည့်ရှု လေ့လာတိုင်းတာပုံထုတ်သော နည်းစနစ်ဖြစ်ပါသည်။ ထို့ကြောင့် ရွှေတိဂုံစေတီတော်ကြီး၏ ထီးတော်၊ ငှက်မြတ်နားတော်၊ စိန်ဖူးတော်တို့ကဲ့သို့ တိုက်ရိုက် တွေ့ထိကိုင်တွယ်တိုင်းတာရန် ခက်ခဲသော၊ အသေးစိတ်များလှသော၊ ရှေးဟောင်းအမွေအနှစ်ပစ္စည်းတို့ကို ဤနည်းစနစ်ဖြင့် တိုင်းတာသောကာလအတွင်း ကုန်ကျစရိတ်သက်သာစွာဖြင့် တိကျမှန်ကန်စွာလုပ်ငန်းများဖြင့် အနီးကပ်မှတ်တမ်းတင် တိုင်းတာပုံထုတ်ခြင်းများ ပြုလုပ်နိုင်ပါသည်။ ယခုမှတ်တမ်းတင် တိုင်းတာရာတွင် အသုံးပြုမည့် မက်ထရစ်ကင်မရာ (WILD P32) မှာ မှန်ဘီလူးကြောင့် ပုံရိပ်ရွဲ့စောင်းမှု (4/um) (၄) မိုက်ကရန်မျှသာဖြစ်ပြီး စတီရီယိုပုံဆွဲ ကိရိယာ WILD A 40) သည် ယခုနည်းစနစ်တွင် သတ်မှတ်ထားသော စကေးတစ်ခုခုအတွက် ပုံစံပေါ်၌ (၀.၂) မီလီမီတာထိ တိကျမှု (Plan accuracy 0.2mm on plotting scale) အထိ ရရှိစေနိုင်ပါသည်။

သာမန်အားဖြင့် ဝတ္ထုတစ်ခုကို တိုက်ရိုက်တိုင်းတာရာတွင် ထောင့်၊ အလျားနိမ့်မြင့် ကွာခြားချက်များဖြင့် ရေတွက်နိုင်လောက်သော အတိုင်းအတာများကိုသာ ရယူပုံထုတ်နိုင်ပါသည်။ တိုင်းတာလိုသောအမှတ်အရေအတွက် အလွန်များပြားလာပါက မှတ်တမ်းတင်ရာတွင် တိမ်းစောင်းမှုရှိနိုင်ပြီး အချိန်များစွာယူ၍ လုပ်ကိုင်ရခြင်း၊ လူနှင့်ကိရိယာ များစွာ လိုအပ်ခြင်း စသည်တို့အပြင် ပုံမမှန်သော သုံးဘက်မြင်ဝတ္ထုကို တိုင်းတာရသောအခါတွင် လွန်စွာခက်ခဲမှု ရှိလာပါသည်။ အနီးကပ်ဓာတ်ပုံတိုင်းပညာကို အသုံးပြုသောအခါတွင် ဓာတ်ပုံတို့၏ အရွန်းထပ် ဧရိယာအတွင်း ပါဝင်သည့်မရေမတွက်နိုင်အောင် များပြားသော အတိုင်းအတာများကို မှတ်တမ်းတင်နိုင်ခြင်း၊ တိုက်ရိုက် တိုင်းတာမှုအနည်းငယ်မျှသာ တိုင်းတာရခြင်းနှင့် မှတ်တမ်းတင်ပြီး ဓာတ်ပုံတို့များကို အဆင်ပြေသည့်အချိန်၊ လိုအပ်သောအချိန်ကာလရောက်မှသာ ပုံဆွဲစက်ပေါ်တွင် ရုပ်လုံးကြွပုံစံ (stereo model) ဖွဲ့၍ ပုံထုတ်ဆွဲသားနိုင်ခြင်းတို့ကြောင့် များစွာပိုမိုသော အကျိုးသက်ရောက်မှု ရှိနိုင်ပါသည်။

ရှေးဟောင်း အဆောက်အအုံတစ်ခုသည် နှစ်ကာလကြာညောင်းလာသောအခါ လေမိုးဒဏ်၊ လျှင်ဒဏ်၊ မြေကွဲခြင်းဒဏ်တို့ကြောင့် မူလတည်ထားခဲ့သော ရေပြင်ညီနှင့် မတ်ရပ်အနေအထားတို့မှ နိမ့်ကျခြင်း၊ ယိုင်စောင်းခြင်းတို့ ရှိလာနိုင်ပါသည်။ ထိုတိုင်းစောင်းမှုများကို တိုက်ရိုက်တိုင်းတာရန် များစွာခက်ခဲမှုရှိသော်လည်း ဓာတ်ပုံတိုင်းနည်းတွင် ရေချိန်ဖြင့် တိကျစွာညှိထားသော ကင်မရာဖြင့် ရိုက်ယူထားခြင်းကြောင့် အလို့အလျောက် မှတ်တမ်းတင်ပြီး ဖြစ်နေပါသည်။ တစ်ဖန် အဆောက်အအုံတို့သည် အများအားဖြင့် ဗဟိုမှ နှစ်ဘက်ညီတည်ရှိသော အနေအထား (Symmetrical) ဖြင့် ဆောက်လုပ်ထားသော်လည်း အမှန်တကယ်တွင် အတိုင်းအတာအရ သော်လည်းကောင်း၊ အသေးစိတ်ပုံဖမ်းများ တည်ရှိပုံအရ သော်လည်းကောင်း၊ တစ်ဘက်နှင့်တစ်ဘက် အနည်းငယ်ကွာခြားမှု ရှိနေတတ်ပါသည်။ ထိုကဲ့သို့သော အဆောက်အအုံမျိုးကို တိုက်ရိုက် တိုင်းတာရာတွင် ဗဟိုမှ နှစ်ဘက်ညီတည်ရှိသည်ဟု ယူဆလျက် ဗဟို၏ တစ်ဘက်ခြမ်းကိုသာ တိုင်းတာပြီး ပုံထုတ်လေ့ရှိပါသည်။ ဓာတ်ပုံတိုင်းပညာဖြင့် တိုင်းတာရာတွင်မူ အတိုင်းအတာ အားလုံးကို ဓာတ်ပုံတံဖြင့် မှတ်တမ်းတင်လျက် ပြန်လည်ပုံထုတ်လုပ်ခြင်းကြောင့် နှစ်ဘက်မညီညာ မှုများ ရှိခဲ့သော် ပုံစံပေါ်တွင် ဆွဲသား တွေ့ရှိလာနိုင်ပါသည်။

၄။ လုပ်ငန်းစီမံချက်

ဤ အနီးကပ် ဓာတ်ပုံတိုင်းတာနည်းစနစ်တွင် အသုံးပြုရန်လိုအပ်သော တိုင်းတာရေး ပစ္စည်းများ၏ ရင်းနှီးတန်ဖိုးငွေမှာ များပြားလှသော်လည်း ယခုအခါ ယူနက်စကိုစီမံချက်ဖြင့် ရှေးဟောင်းသုတေသနဦးစီးဌာနမှ ပုံဂံညောင်ဦးရှိ ရှေးဟောင်းစေတီပုထိုးများ အနီးကပ် ဓာတ်ပုံတိုင်းပညာဖြင့် မှတ်တမ်းတင်တိုင်းတာသော လုပ်ငန်းအတွက် ရရှိထားသည့် မက်ထရစ် ကင်မရာ၊ ယူနီဗာဆယ်သီအိုဒိုလိုက်၊ ကင်မရာတင်ဘားတန်းတို၊ ဆင်တင်ဘားနှင့် စတီရီယို ပုံဆွဲ စက်တို့ကို သက်ဆိုင်ရာဦးစီးဌာန၏ ခွင့်ပြုချက်ဖြင့် ရယူအသုံးပြုနိုင်မည် ဖြစ်ပါသည်။ ထို့ကြောင့် ရွှေတိဂုံစေတီတော်မြတ်ကြီး၏ ထီးတော်အား ဤ နည်းစနစ်ဖြင့် မှတ်တမ်းတင် တိုင်းတာမှုများ ပြုလုပ်မည်ဆိုပါက ငြိမ်းထိုးခြင်း၊ ကွင်းဆင်းဓာတ်ပုံရိုက် တိုင်းတာခြင်းနှင့် ပုံဆွဲစက်တွင် ပုံထုတ်ခြင်း လုပ်ငန်းတို့အတွက်သာ ကုန်ကျစရိတ်လိုအပ်မည် ဖြစ်ပါသည်။

ထီးတော်ကို ဓာတ်ပုံတိုင်းရိုက်ယူရန် အနည်းဆုံးလိုအပ်သော အကွာအဝေးမှာ ထီးတော် ဗဟိုမှ ပေ (၃၀) ခန့်၊ ထီးတော်အောက်ခြေစွန်းနေရာမှ ပေ (၂၀) ခန့် အကွာတွင်ဖြစ်ပြီး ယင်း အကွာအဝေးတွင် ဓာတ်ပုံတိုင်းရိုက်ကင်မရာနှင့် ပူးတွဲပါပစ္စည်းကိရိယာများ ထားရှိရန် တည်ငြိမ် ခိုင်ခံ့သော မြေနှင့် ထိုစင်္ကြံကို လေထိုက်ခတ်မှုမှ ကာကွယ်ထားရန် အကာအရံများ လိုအပ် ကြောင်း (၁၄-၉-၈၅) နေ့တွင် ရွှေတိဂုံစေတီတော် ဂေါပကအဖွဲ့သို့ ပေးပို့သော မူလပထမ အစီရင်ခံစာ၌ ဖော်ပြထားပါသည်။ သို့ရာတွင် ငြိမ်းအဖွဲ့ခေါင်းဆောင်နှင့် ယင်းနေ့တွင်ပင် ဆွေးနွေး ခွင့် ရသောအခါ ထိုအကွာအဝေးတွင် ငြိမ်းနှင့် စင်္ကြံထိုးရန်မှာ လုံးဝမဖြစ်နိုင်ကြောင်း ရှင်းပြ သဖြင့် အဆိုပါလုပ်ငန်းမှာ ပျက်ပြယ်မည့်အခြေအနေသို့ ဆိုက်ရောက်သွားခဲ့ပါသည်။

ရွှေတိုက်စေတီတော် ဂေါပကအဖွဲ့၏ ထပ်မံဆက်သွယ်အားပေးမှုအရ ဆက်လက်ကြိုးပမ်း စဉ်းစားဆောင်ရွက်မှုကြောင့် ထီးတော်အောက်ခြေစွန်းနေရာမှ (၁၁)ပေခန့်၊ ထီးတော်ဗဟိုမှ (၁၈)ပေ (၆)လက်မခန့် အကွာမှ အသင့်အတင့် တည်ငြိမ်ခိုင်ခံ့သော စင်္ကြံနှင့် လေတိုက်ခတ်မှုကို ကာကွယ်ရန် အကာအရံတို့ကို ဆောက်လုပ်ပေးနိုင်ပါက ကင်မရာနှစ်လုံးကို ဘားတန်းတို့ပေါ်တွင် တပ်ဆင်၍ စတီရီယိုမက်ထရစ်ကင်မရာအဖြစ် တစ်ပြိုင်နက်တည်း ဓာတ်ပုံတံ့ရိုက်ယူသည့် နည်းစနစ်ကို အသုံးပြုနိုင်မည် ဖြစ်ပါသည်။ ဤကဲ့သို့ ဓာတ်ပုံတံ့ကို တစ်ပြိုင်နက်တည်းရိုက်ယူနည်းမှာ မူလ တင်ပြထားခဲ့သည့် ဓာတ်ပုံတံ့ရရန် ကင်မရာတစ်လုံးစီဖြင့် နှစ်ကြိမ်ရိုက်ယူနည်းနှင့် ကွဲပြားခြားနား ပါသည်။ မူလပထမ ဖော်ပြပါ ကင်မရာတစ်လုံးစီဖြင့် ဓာတ်ပုံတံ့ရိုက်ယူနည်းမှာ ၁၉၈၂ မှ ၁၉၈၄ ခုနှစ်များအတွင်း ပုဂံညောင်ဦးရှိ စေတီပုထိုး (၃၈)ဆူနှင့် အခြားသော စေတီပုထိုး အချို့ကို လက်တွေ့တိုင်းတာ မှတ်တမ်းတင် ပုံထုတ်ခဲ့သော နည်းဖြစ်ပါသဖြင့် အစမ်းသပ်ခံပြီး စိတ်ချစွာအသုံးပြုနိုင်သည့်နည်း ဖြစ်ပါသည်။ သို့ရာတွင် ယခုအစီရင်ခံစာတွင် တင်ပြထားသော ကင်မရာနှစ်လုံးတံ့ (Stereometric Cameras)ဖြင့် ရိုက်ယူနည်းမှာ ဓာတ်ပုံတိုင်း အင်ဂျင်နီယာ အဖွဲ့ငယ်အနေဖြင့် ပထမဦးစွာ ကြိုးစားစမ်းသပ်ရိုက်ယူမည့် အစီအစဉ် ဖြစ်ပါသည်။

အဆိုပါ စတီရီယိုမက်ထရစ်ကင်မရာဖြင့် ဓာတ်ပုံတံ့ရိုက်ယူရာတွင် ကင်မရာရှေ့မြင်ကွင်း၌ မည်သည့်အဘားအဆီးမှ ရှိမနေစေရန် အထူးလိုအပ်ပါသဖြင့် အခြားသောလုပ်ငန်းအဖွဲ့ငယ် အသီးသီး၏ ဆောင်ရွက်ဖွယ်ရာများ ပြီးဆုံး၍ ငြိမ်းကို အထက်ပိုင်းမှ စတင်ဖြုတ်ယူစဉ်တွင် ပူးတွဲ ဖော်ပြပါပုံစံတွင် ဖော်ပြထားသည့်အတိုင်း အဆင့်ဆင့်ရိုက်ယူရန် စီစဉ်ပေးနိုင်ပါက များစွာ အဆင်ပြေမည်ဖြစ်ကြောင်း တင်ပြ အစီရင်ခံအပ်ပါသည်။

၅။ အစီရင်ခံစာ တင်ပြခြင်း

ဓာတ်ပုံရိုက်တိုင်းတာရေးနှင့် မှတ်တမ်းတင်အဖွဲ့ငယ်အနေဖြင့် ယခုတင်ပြသော အစီရင်ခံ စာမှာ ထီးတော်အထွေထွေကြံ့ခိုင်မှု အထောက်အကူပြုရေးနှင့် ပတ်သက်၍ ပဏာမတင်ပြချက် ဖြစ်ပါသည်။ ဓာတ်ပုံရိုက်တိုင်းတာနိုင်ရန် လက်တွေ့အခြေအနေ ဖန်တီးပေးနိုင်ကြောင်း အတည်ပြု ဆုံးဖြတ်ပြီးသောအခါတွင် လုပ်ငန်းဆိုင်ရာ အသေးစိတ်အစီအစဉ်ကို ဆက်လက်တင်ပြသွားမည် ဖြစ်ပါသည်။

ရဲမြင့်
(အတွင်းရေးမှူး)
၇-၁၁-၈၅
အဖွဲ့ခေါင်းဆောင် (ကိုယ်စား)
ဓာတ်ပုံတိုင်း အင်ဂျင်နီယာလုပ်ငန်းအဖွဲ့ငယ်
ထီးတော်အထွေထွေကြံ့ခိုင်ရေးလုပ်ငန်း

နေ့စွဲ။ ၁၉၈၅-ခု၊ နိုဝင်ဘာလ (၇)ရက်။

ထီးတော်မတ်ရပ် ဖြတ်ပိုင်းပုံ

ရွှေတိဂုံ စေတီတော်မြတ်ကြီး၏ ထီးတော်၊ ငှက်ပြန်နားနှင့်
 ခိန်ဖူးတော်တို့အား အနီးကပ် ဓာတ်ပုံတိုင်းနည်းဖြင့် မှတ်တမ်း
 တင်ရန် စတီရီယို မက်ထရပ် ကင်မရာ၏ အနေအထားများ
 ပြသော ပုံစံ။

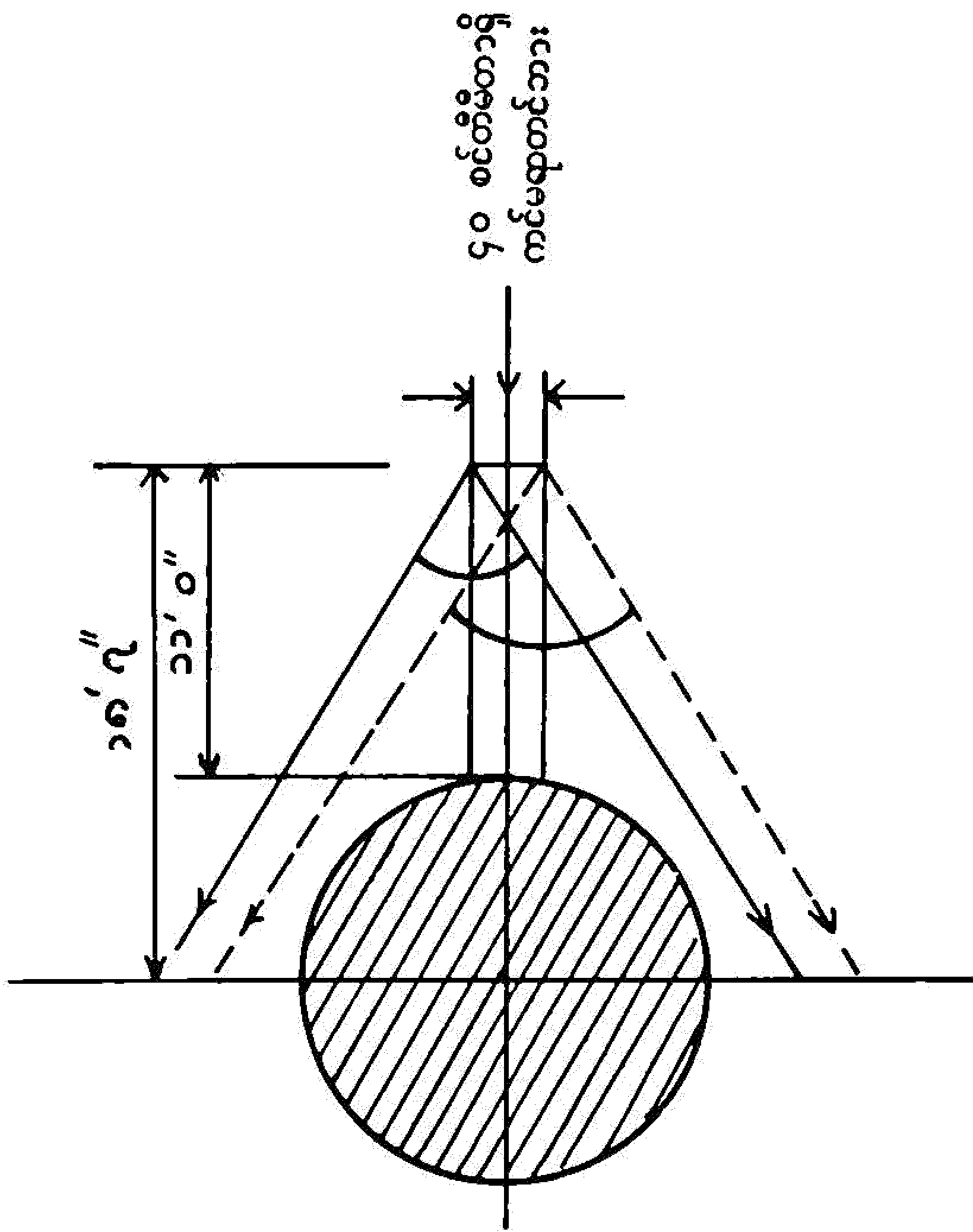
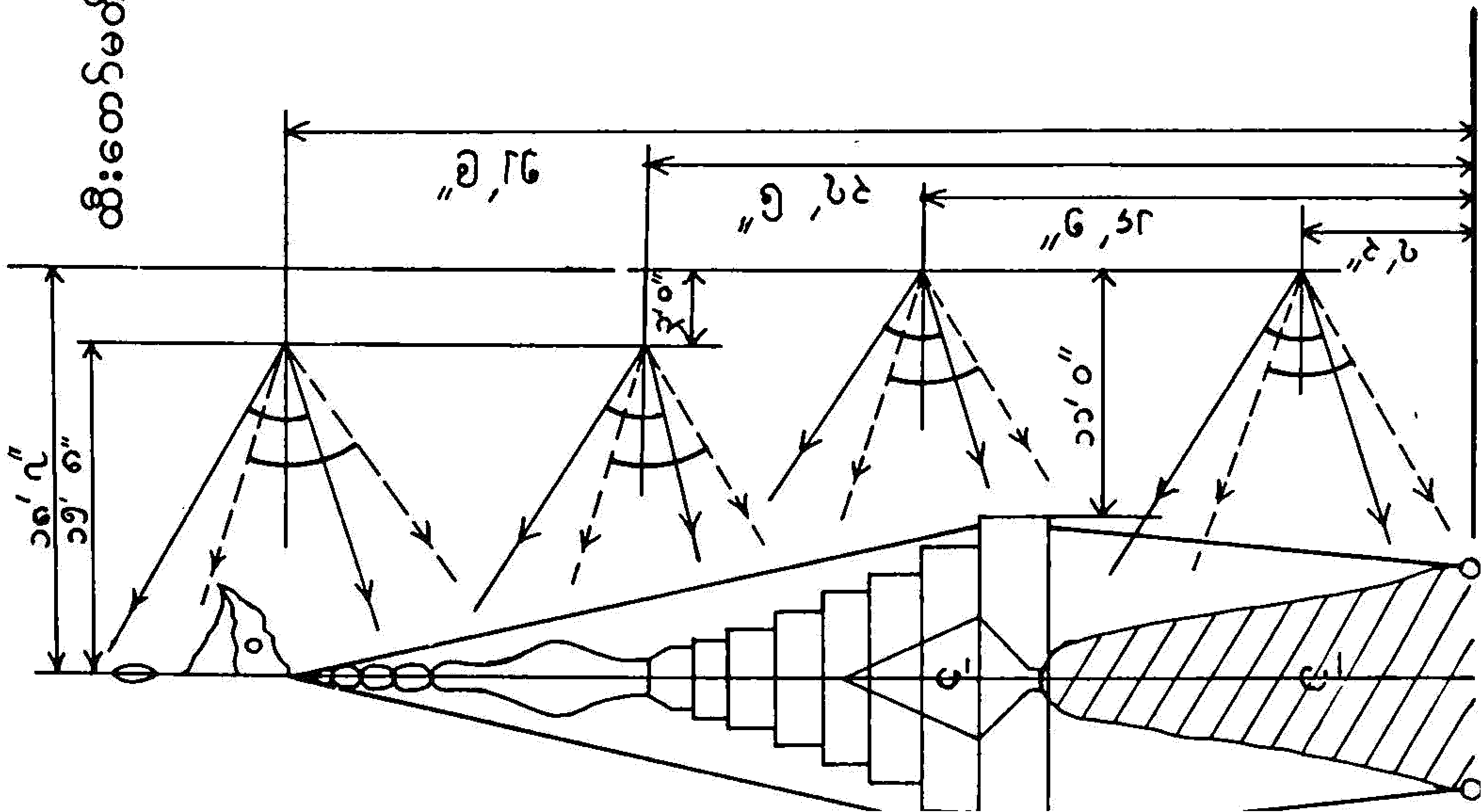

ထီးတော်အခြေ ရေပြင်ညီ ဖြတ်ပိုင်းပုံ

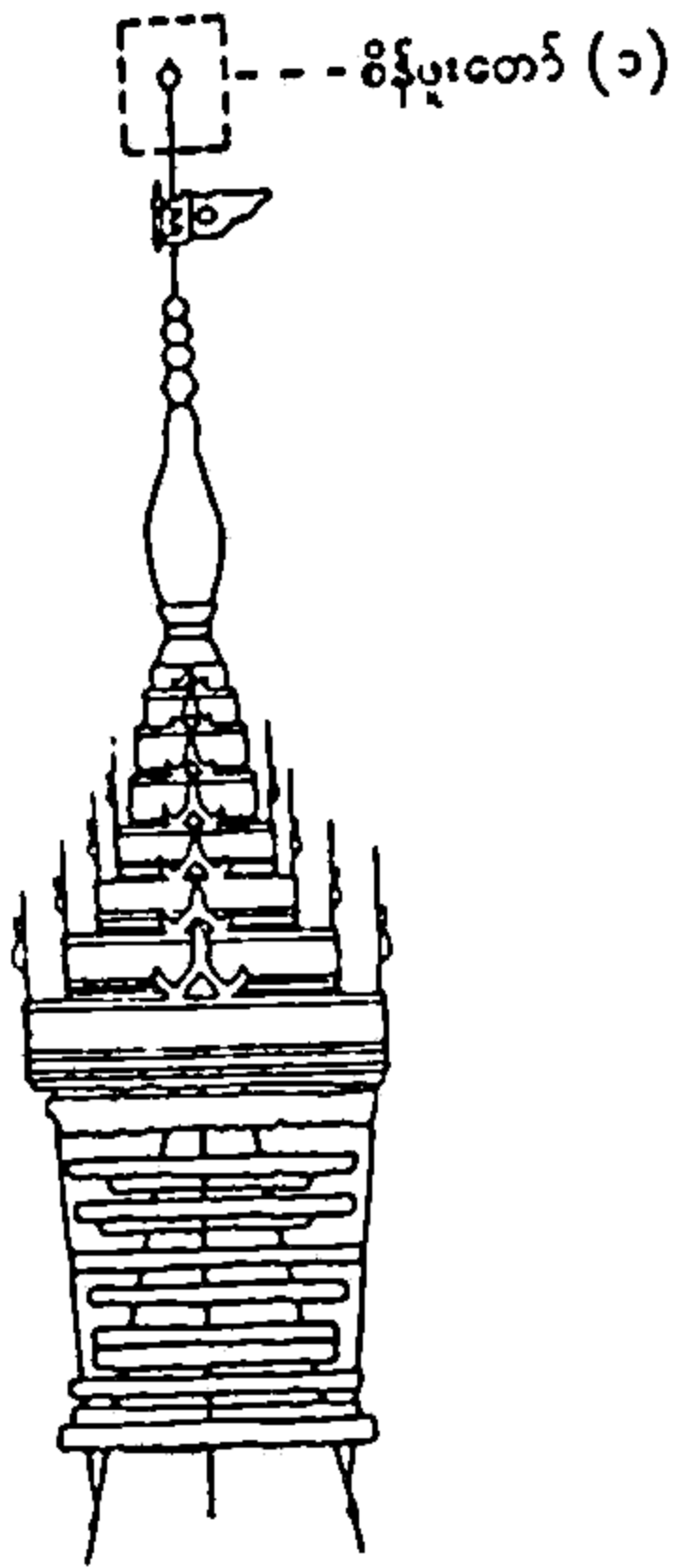

စိန်ပူးတော်၏ အသေးစိတ်နှင့် အစိတ်အပိုင်းများပုံ

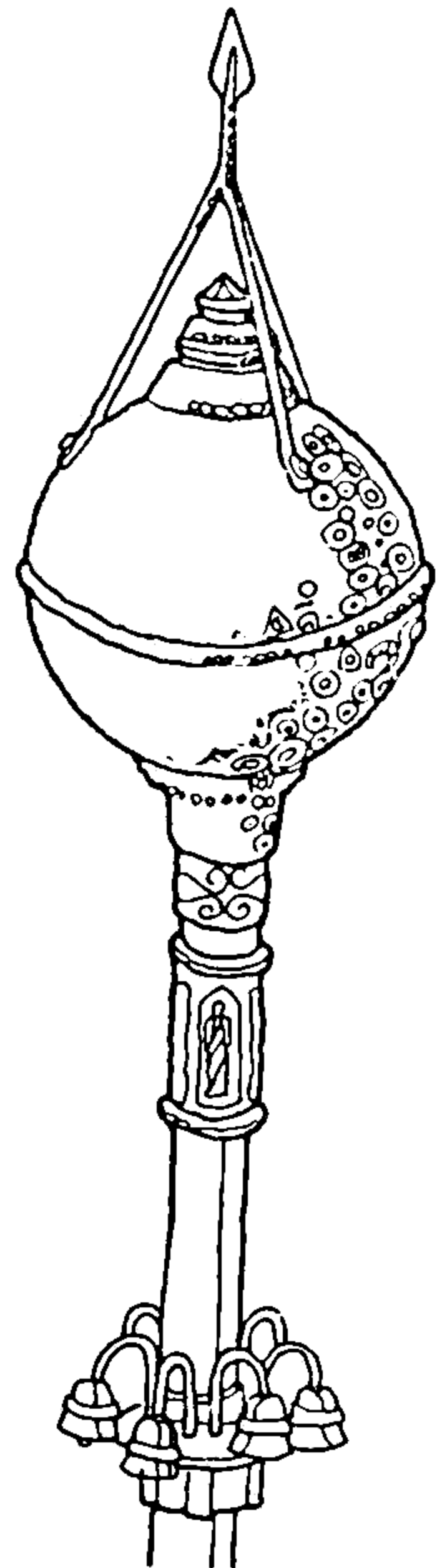

ရင်ပြင်တော်မှ အထက် အမြင့်ပေ (၃၂၆)၌ တည်ရှိသော ရွှေတိဂုံစေတီတော်ကြီး၏ ဤစိန်ပူးတော်တွင် စိန် (၄၃၅၁)၊ အခြား အဖိုးတန် ကျောက် မျက် ရွှေ များ (၉၃) ပါရှိသည်။ စိန်စီရောင်လှုံတော် သုံးချောင်းဖြင့် ခနောက်ဆိုင် ကာရံထားသည့် (၇၆) ကာရက်အလေးချိန်ရှိသော အထွတ်စိန်လုံးကြီးကို မြင်တွေ့နိုင်ပါသည်။

ငှက်မြတ်နားတော်၏ အသေးစိတ်နှင့် အစိတ်အပိုင်းများပုံ

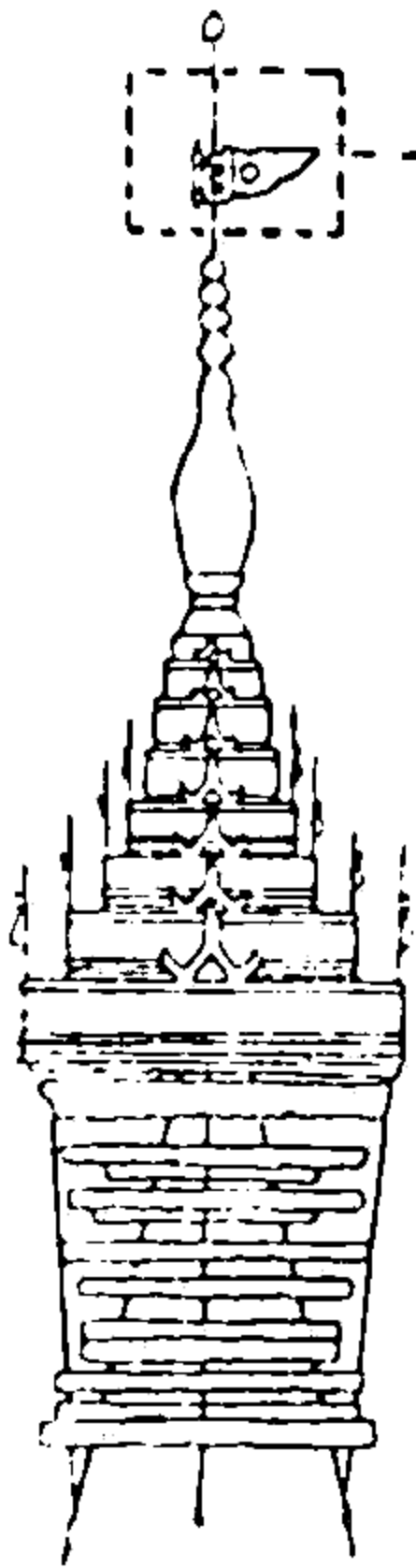

ငှက်မြတ်နားတော် (၂)

ငှက်မြတ်နား၏ ဆိုင်းဆွဲကြိုးများက ထီးတော်၏ မဏ္ဍိုင်၌ ဖမ်းသည့် တစ်နေရာနှင့် ငှက်မြတ်နား၏ အောက်ခြေမဏ္ဍိုင်၌ အထိုင်ပြုသော တစ်နေရာတို့တွင် ဘောဇေပုဆိုး ဆုံလည်များ တပ်ဆင် ပေးထားသဖြင့် ငှက်မြတ်နားသည် ညင်သာစွာ လည်ပတ်နိုင်ပါသည်။

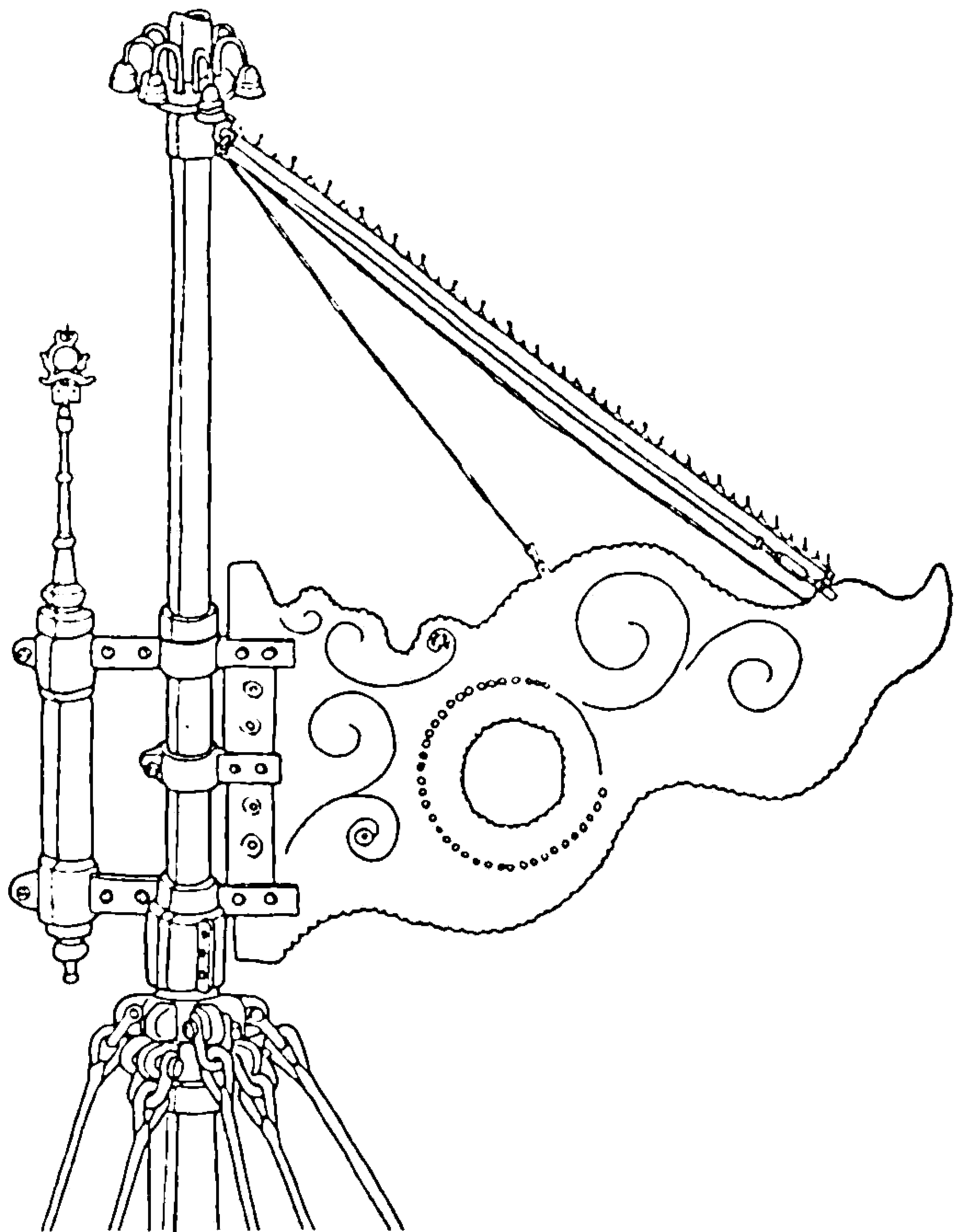

ယခုနှစ်(၁၉၈၅)တွင် ငှက်မြတ်နားတော်၏ နောက်ထိန်းချိန်သီးနှင့် ဆိုင်းကြိုးပြား အသစ် တစ်ချောင်းတို့ကို ပြုလုပ်တပ်ဆင်ခဲ့ပါသည်။ ယခင်ချိန်သီးမှာ (၄၂) ပေါင်ခန့် အလေးချိန်ရှိပြီး ယခု လဲလှယ်ပေးခဲ့သည့် ချိန်သီးမှာ(၅၂)ပေါင်ခန့် ရှိပါသည်။ ချိန်သီးနှင့် ဆိုင်းကြိုးပြားတို့မှာ သံချေးမတက်နိုင်သည့် သံမဏိသတ္တုဖြင့် ပြုလုပ်ထားပုပါသည်။

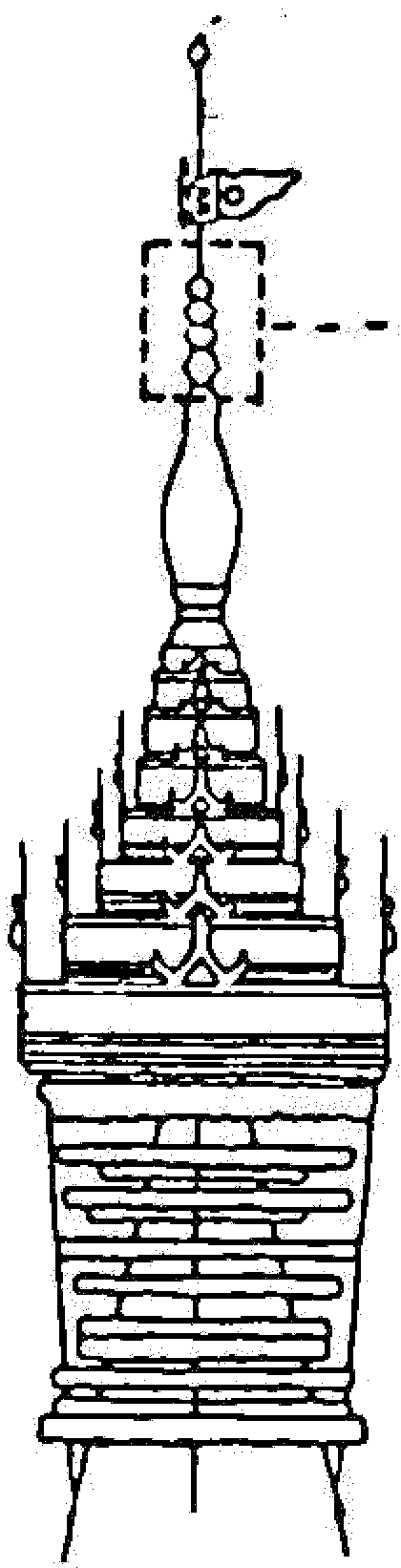

ဇွန်းလေးဘုံ၏ အသေးစိတ်နှင့် အစိတ်အပိုင်းများပုံ

ဇွန်းလေးဘုံတို့၏ အထက် ငှက်မြတ်နားတော်၏ အောက်နားတွင် ထီးတော်မဏ္ဍိုင်ကို တည့်မတ်နေစေရန် ဆိုင်းဆွဲထားသော သံမဏိ လွန်းတင်ကြိုး (၈) ချောင်း တည်းနှောင်ရာ ဖမ်းချက် တစ်ချက် ရှိသည်။

ဇွန်းတို့၏ ဒုတိယဘုံ အလယ်နေရာ ထီးတော်၏ မဏ္ဍိုင် မယိမ်းနိုင်စေရန် ဆိုင်းဆွဲ ထားသည့် သံမဏိလွန်းတင်ကြိုး (၈)ချောင်း တည်းနှောင်ရာ ဖမ်းချက် တစ်ချက် ရှိသည်။

သံမဏိ လွန်းတင်ကြိုး (၂၀) ချောင်း စလုံးကို အထူး နိုင်လွန်ဖျင်အုပ်ပြီး ရေခံဆေး သုတ်လိမ်းပေးခဲ့သည်။

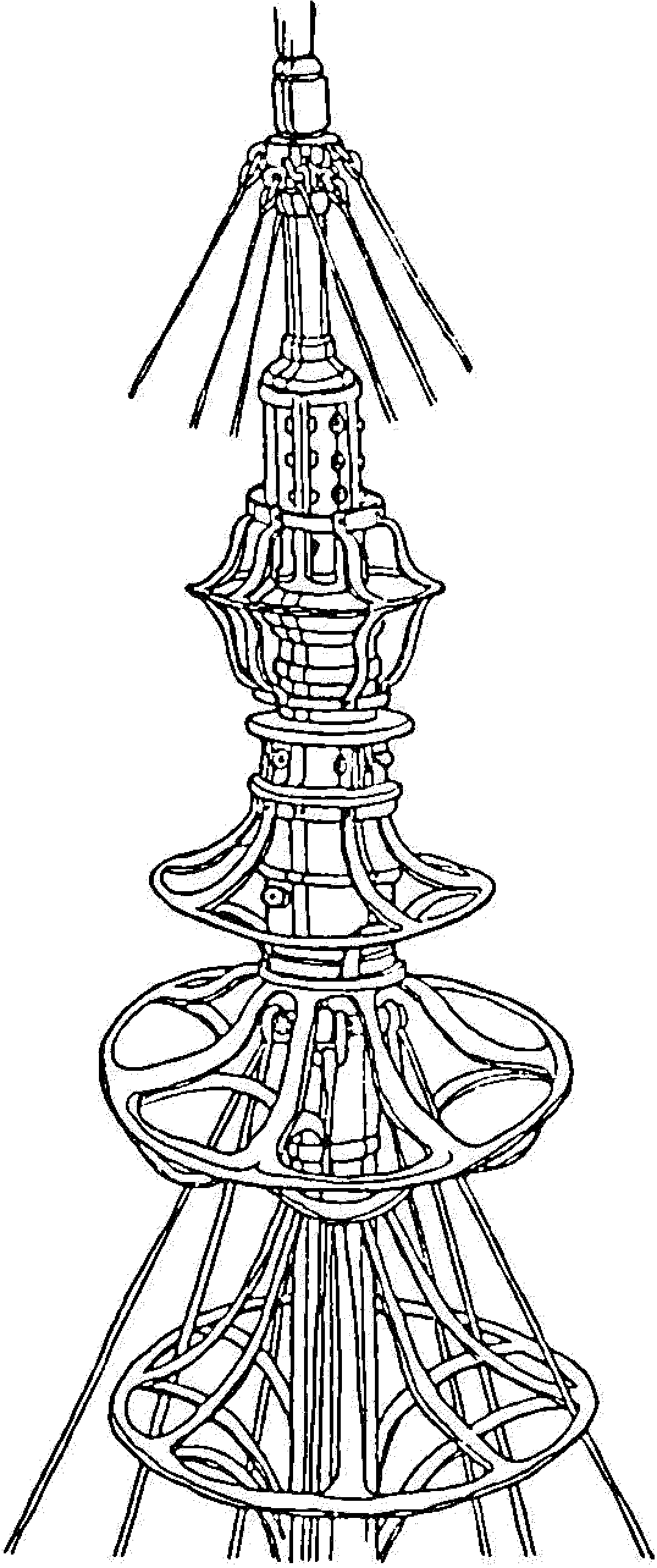

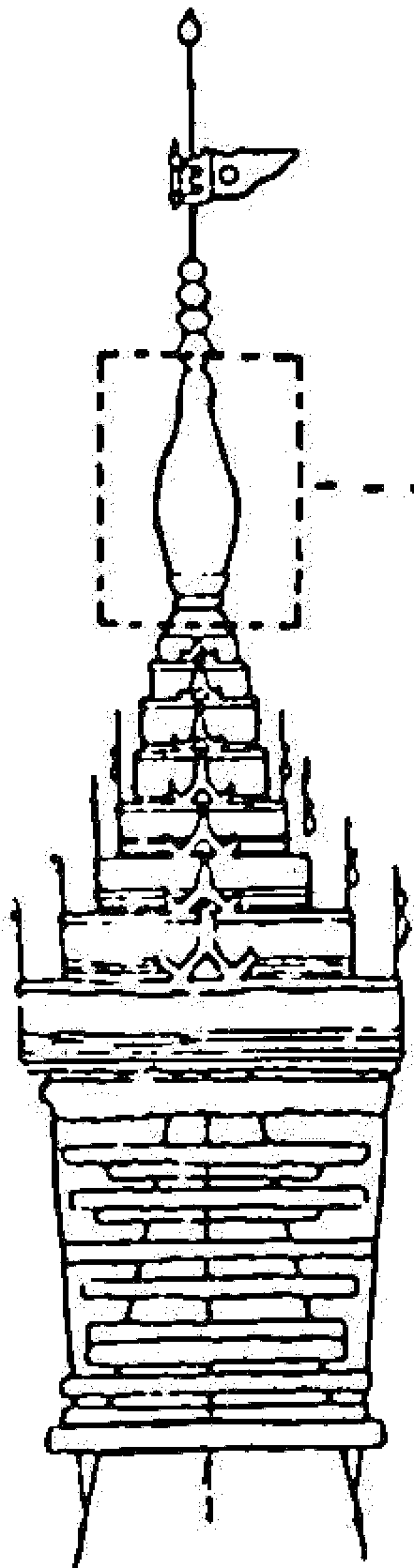

ဆပ်သွားဖူးတော် (၄)

ဆပ်သွားဖူးတော်၏ အသေးစိတ်နှင့် အစိတ်အပိုင်းများပုံ

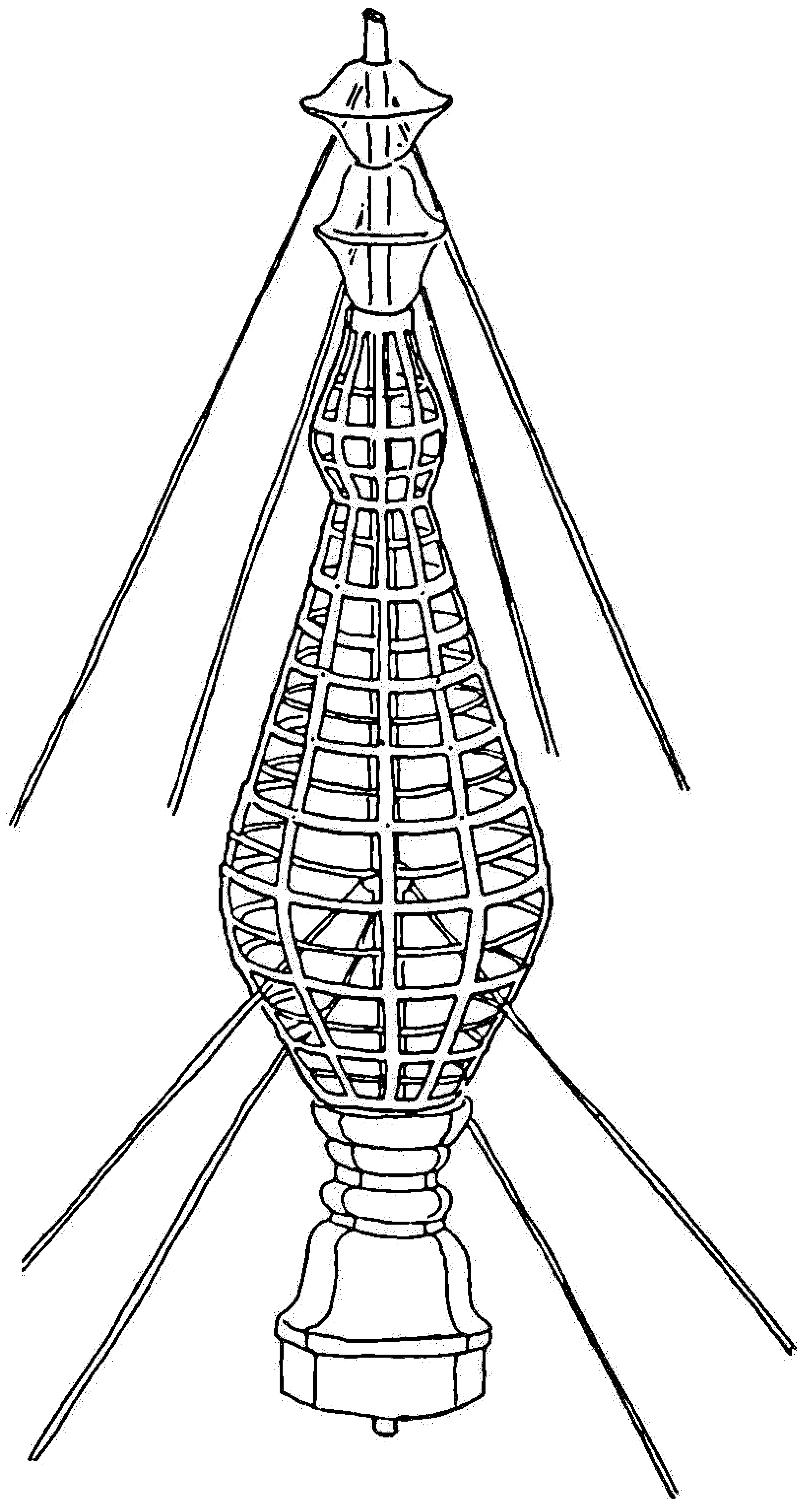

ဆပ်သွားဖူးတော်၏ အမာခံ သတ္တု
ထည် ဖွဲ့ဆောက်ထားပုံကို ပြထား
သည်။ လက်တွေ့တွင် ယခုကဲ့သို့
ရှင်းလင်းလွယ်ကူစွာ မမြင်ရနိုင်။
များစွာသော ရှေးခေါင်းလောင်း၊
ရှေးညောင်ရွက်တို့ဖြင့် ပိတ်ဆီး၍ နေ
ပါသည်။ ဆပ်သွားဖူးတော်၏ အလယ်
ပိုင်းတွင် ထီးတော်၏မဏ္ဍိုင်ကို ထိန်း
ထားပေးသော သံမဏိ လွန်းတင်
ဆိုင်းကြိုး (၄)ချောင်း တည်းနှောင်
ရာ ဖမ်းချက်တစ်ချက် ရှိပါသည်။

နောက်ဆက်တွဲ (၅)

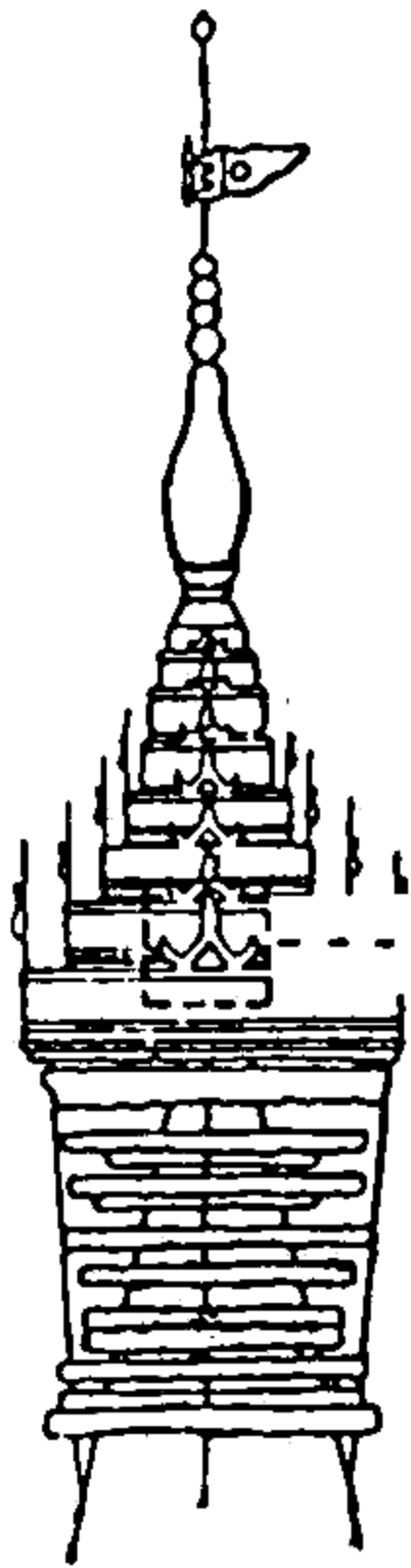

ကြေးညိုဒေါက် လေးချောင်း (၅)

ထီးတော်မဏ္ဍိုင်အခြေရှိ သတ္တုပြွန်ကို ထောက်ကန်ထားသော ကြေးညို ဒေါက်လေးချောင်းနှင့် ဆောက်ဖွဲ့ထားပုံ

ထီးတော်၏ မဏ္ဍိုင်အခြေရှိ သတ္တုပြွန်ကို တည့်မတ်စေရန် ကြေးညို သတ္တုဒေါက် လေးချောင်း တို့ဖြင့် ထောက်ကန်ပေးထားပါသည်။ ယင်း ဒေါက်တို့သည် အရှေ့မြောက်၊ အရှေ့တောင်၊ အနောက်တောင်နှင့် အနောက်မြောက်ထောင့်တို့မှာ အခြေစိုက်ထားကြသည်။ အခြေတွင် ဗျက် လေးလက်မ၊ ထုအထု လက်မဝက်ခန့် ရှိသော သံပြားကွေးအပေါ် နင်း၍ မူလီ၊ ဇာဝီတို့ဖြင့် ဖမ်းစုပ်ထားသည်။

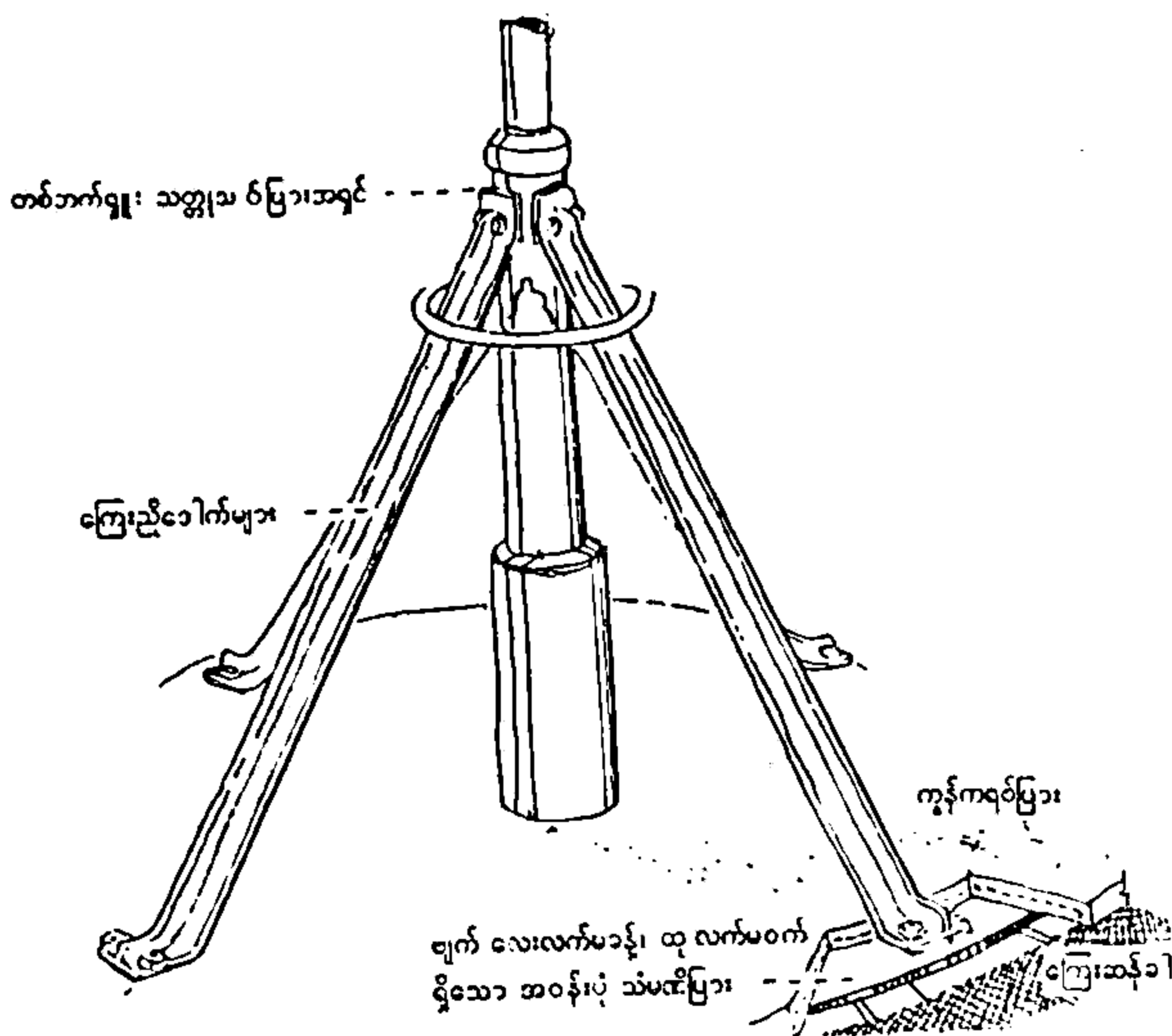

မဏ္ဍိုင်ပြွန်ဖြင့်ဆက်မည့်နေရာတွင် ပြွန်တိုင်၌ မျက်နှာပြင်အပြားငယ် ပြုလုပ်ထားသည်။ ဒေါက်တို့တွင်လည်း မျက်နှာပြင်အပြား ပြုလုပ်ထားသည်။ ထိုနှစ် ပြားတို့ကို တစ်ဘက်ရှူး သတ္တု သံပြား အရှင်ဖြင့် ခုပြီး မူလီ ဇာဝီတို့ဖြင့် စုပ်ဖမ်းသည်။ ဤ တစ်ဘက်ရှူး သံပြားငယ်များ၏ ဆောင်တာမှာ မဏ္ဍိုင်ပြွန် ပကတိ တည့်မတ်စေရန် အနုစိတ် ညှိပေးဖို့ ထည့်သွင်းထားခဲ့သည်ဟု ယူဆရပါသည်။

ထီးတော်မဏ္ဍိုင်၏အခြေ၊ အချင်း ဆယ်လက်မခန့်ရှိသော သတ္တုပြွန်ချောင်းသည် ငှက်ပျောဖူးထိပ်ရှိ ကြေးစလောင်းတွင် အလယ်ဗဟို၌ အခြေစိုက်ရပ်တည်ရန် ဆောက်လုပ်ထားဟန် တူပါသည်။

နောက်ဆက်တွဲ (ည)

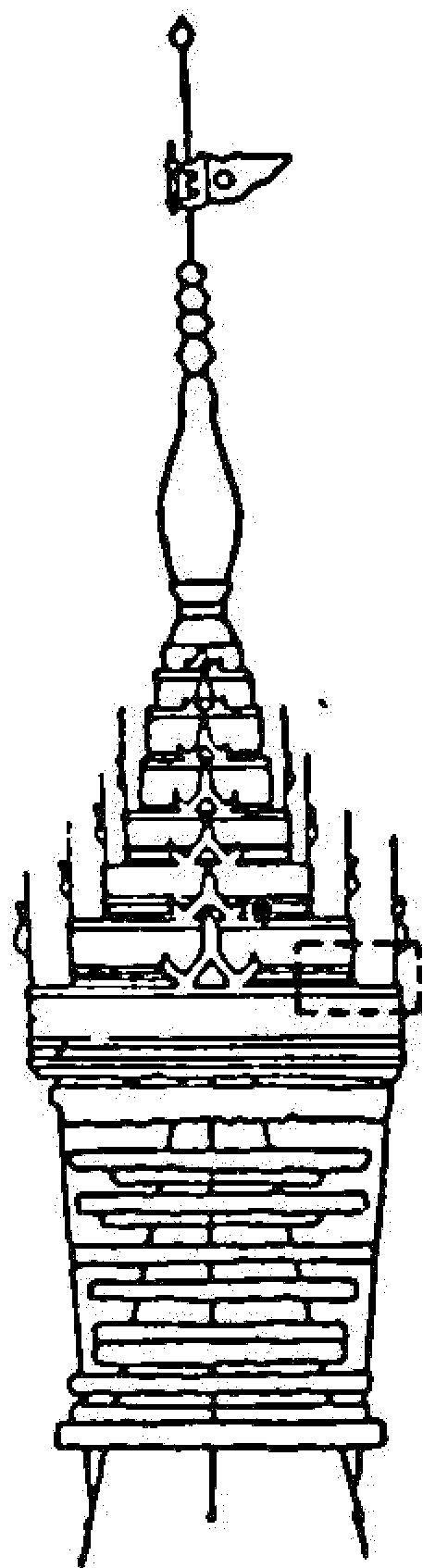

ဆိုင်းကြိုးများ (၆)

ထီးတော်မဏ္ဍိုင်ကို အဆင့်သုံးနေရာတွင် ဆိုင်းကြိုး စုစုပေါင်း (၂၀)ချောင်းဖြင့် ဖမ်းချုပ်ထားပြီး ထီးတော် ပထမဘုံ (၀) နေရာတွင် စနစ်အမျိုးမျိုးဖြင့် မြေမြဲထားစေသည့်ပုံ

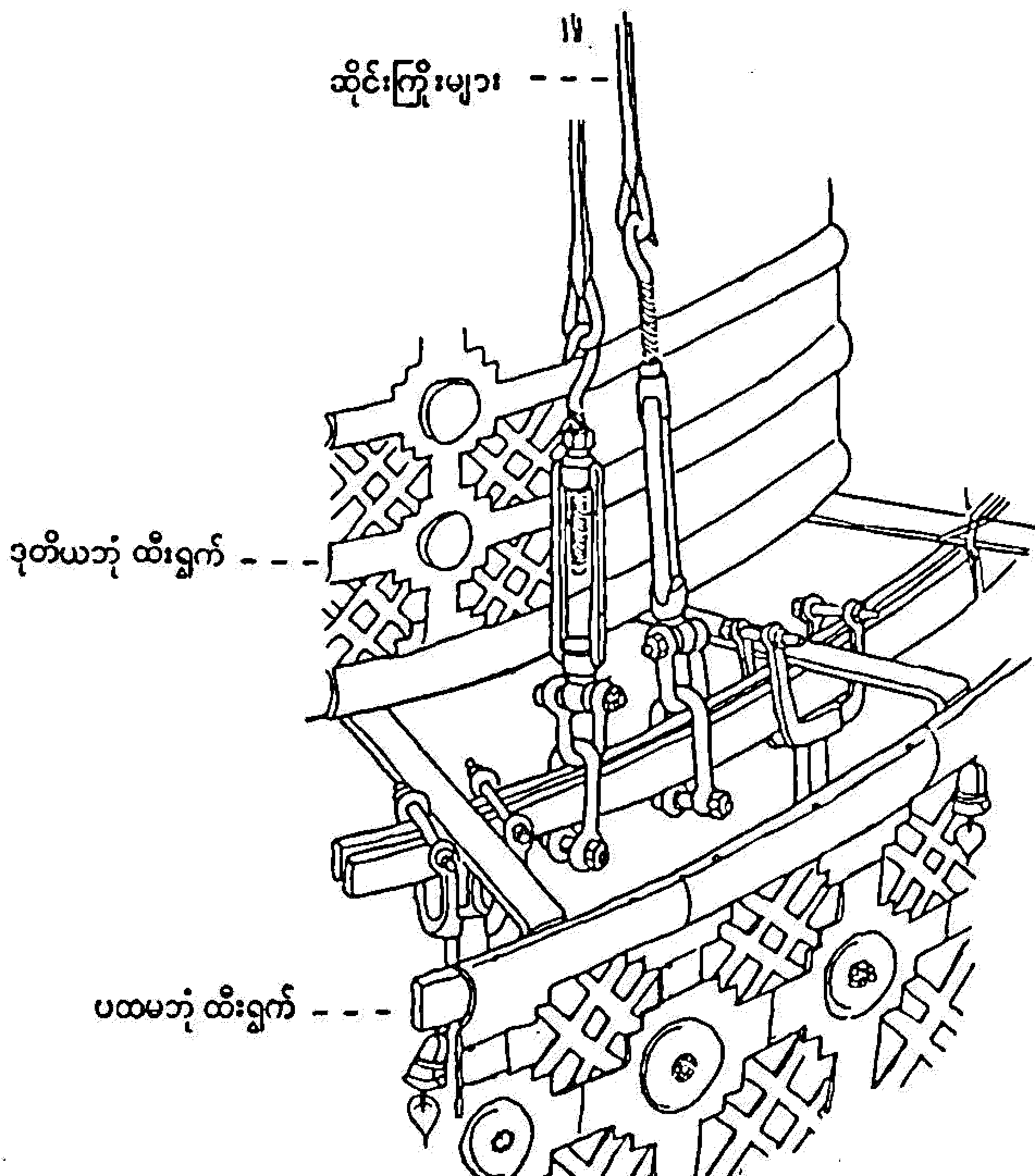

ဆိုင်းကြိုးများ

ဒုတိယဘုံ ထီးရွက်

ပထမဘုံ ထီးရွက်

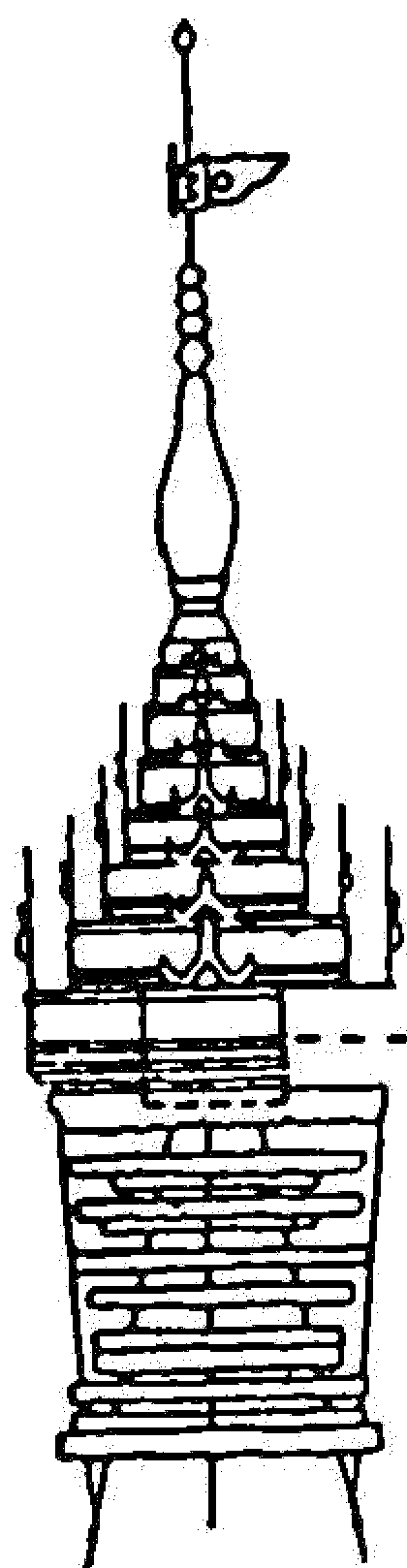

ကြေးစလောင်း (၇)

ငှက်ပျောဖူးထိပ်ရှိ သတ္တုဖြင့်
ဖွဲ့လုပ်ထားသော ကြာမှောက်
ကြာလန် သဏ္ဍာန် ပုံဖော်ထားသည့်
ကြေးစလောင်းပုံ

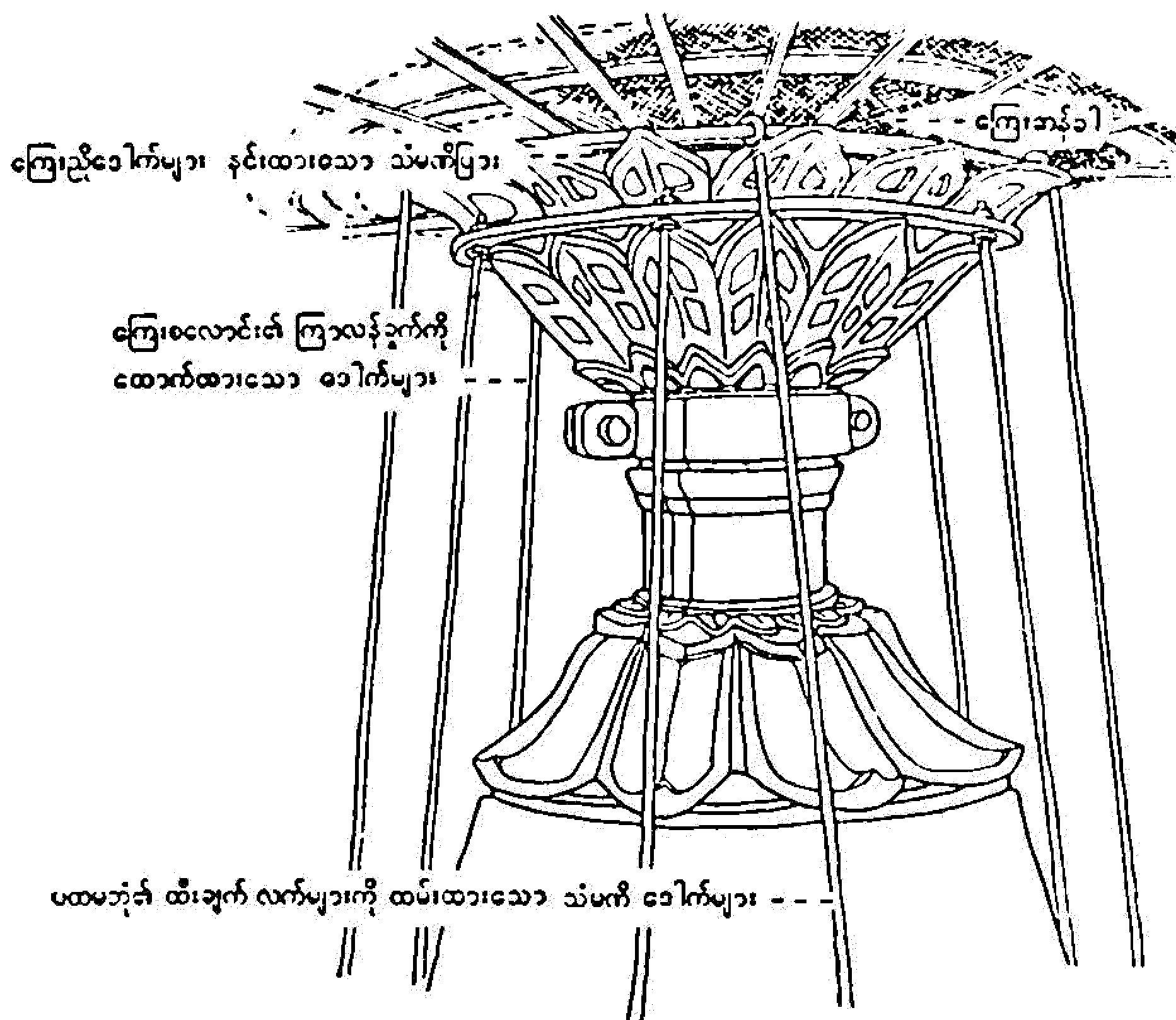

ကြေးညိုခေါက်များ နှင့်ထားသော သံမဏိပြား

ကြေးဘိသါ

ကြေးစလောင်း၏ ကြာလန်ခွက်ကို ထောက်ထားသော ခေါက်များ

ပထမဘုံ၏ ထီးချွန်လက်များကို ထပ်ထားသော သံမဏိ ခေါက်များ - - -

ရွှေတိဂုံစေတီတော် ဂေါပကအဖွဲ့ရုံး
ဒဂုံစာတိုက်၊ ရန်ကုန်မြို့

စာအမှတ်။ ၁-၁၂/၀၆ (၈၇၁)
၁၃၄၇ ခု၊ တော်သလင်းလပြည့်နေ့
၁၉၈၅ ခု၊ စက်တင်ဘာလ (၂၉)ရက်

အကြောင်းအရာ။ ။ပစ္စည်းဘဏ္ဍာတော်များ စစ်ဆေးသိမ်းဆည်းရေးကိစ္စ။

၁။ ရွှေတိဂုံစေတီတော် ရွှေစင်ရွှေသား ရွှေပြားသင်္ကန်းတော် ကပ်လှူပူဇော်ရေးလုပ်ငန်းများ ဆောင်ရွက်ရာတွင် ထီးတော်အားငုံ၍ ငြိမ်းမဆင်မီ ထီးတော်ရှိ အဖိုးတန် ကျောက်မျက်ရတနာ ဘဏ္ဍာတော်ပစ္စည်းများ လုံခြုံရေးကိစ္စနှင့်စပ်လျဉ်း၍ ၁၃၄၇ ခု၊ တော်သလင်းလဆန်း (၇)ရက် (၂၁-၉-၈၅)နေ့တွင် ကျင်းပသော ရွှေသင်္ကန်းကပ်လှူပူဇော်ရေး ဗဟိုကော်မတီ တတိယအကြိမ် အစည်းအဝေး၏ သဘောတူဆုံးဖြတ်ချက်နှင့် ၂၁-၉-၈၅ နေ့တွင် ကျင်းပသော ဂေါပကအဖွဲ့ အစည်းအဝေး ၁၀/၈၅ (အထူး)ဆုံးဖြတ်ချက်အရ အောက်ဖော်ပြပါ ပုဂ္ဂိုလ်များ ပါဝင်သော ပစ္စည်းဘဏ္ဍာတော် စစ်ဆေးသိမ်းဆည်းရေးအဖွဲ့ကို ဖွဲ့စည်းလိုက်ပါသည်-

- | | | |
|---------------------|---|----------|
| (၁) သူရ ဦးမင်းသိမ်း | နာယကအဖွဲ့ဝင် | ဥက္ကဋ္ဌ |
| (၂) ဦးညွန့်ရီ | ဂေါပကအဖွဲ့ဝင် | အဖွဲ့ဝင် |
| (၃) ဦးကြည်ညွန့် | ညွှန်ကြားရေးမှူးချုပ်၊
သာသနာရေးဦးစီးဌာန | ။ |
| (၄) ဦးတင်မောင်စိုး | ဦးဆောင်ညွှန်ကြားရေးမှူး၊
ဆိပ်ကမ်းကော်ပိုရေးရှင်း | ။ |
| (၅) ဦးဉာဏ | အင်ဂျင်နီယာချုပ်၊
ဆင်မလိုက်သင်္ဘောကျင်းကော်ပိုရေးရှင်း | ။ |
| (၆) ဦးစိုးတင့် | စေတနာ့ပညာရှင် (အထက်ပစ္စယာအသင်း) | ။ |
| (၇) ဦးအုန်းဖေ | စေတနာ့ပညာရှင် (သု-က-ကာရီအသင်း) | ။ |

၂။ အထက်ပါအဖွဲ့သည် ပူးတွဲပါ ဂေါပကအဖွဲ့က ချမှတ်ပေးသော အစီအစဉ်ပါ တာဝန် များကို ဆောင်ရွက်ရန် ဖြစ်ပါသည်။

(ဦးဝမ်းတင်)
၂၉-၉-၈၅
အလှည့်ကျဂေါပကအဖွဲ့ဝင်

ပစ္စည်းဘဏ္ဍာတော် စစ်ဆေးသိမ်းဆည်းရေး အဖွဲ့ဝင်များအားလုံး

- မိတ္တူကို-
- ၁။ နာယကအဖွဲ့ဝင်များ
 - ၂။ ဂေါပကအဖွဲ့ဝင်များ
 - ၃။ အလှည့်ကျ ဂေါပကအဖွဲ့ဝင်များ
 - ၄။ ရွှေစင်ရွှေသား ရွှေပြားသင်္ကန်းတော် ကော်မတီ (၇)ရပ်
 - ၅။ တိုင်း သာသနာရေးမှူး၊ ရန်ကုန်တိုင်း သာသနာရေးဦးစီးဌာန
 - ၆။ ရုံးအဖွဲ့မှူး
 - ၇။ ဈေးဝတ်

ထီးတော်လုံခြုံရေးနှင့် ပစ္စည်းဘဏ္ဍာတော်များ
လက်ခံသိမ်းဆည်းရေး အစီအစဉ်

၁။ ရွှေစင်ရွှေသား ရွှေပြားသင်္ကန်းတော် ကပ်လှူပူဇော်ရေးလုပ်ငန်း ဆောင်ရွက်ရန် ငြိမ်းဆင်ခြင်းလုပ်ငန်းသည် မကြာမီ ထီးတော်သို့ ရောက်ရှိတော့မည်ဖြစ်ရာ ထီးတော်ကြီးတွင် ချိတ်ဆွဲလှူဒါန်းထားသော အဖိုးတန်ပစ္စည်းများနှင့် ထီးတော်အတွင်းရှိ ကြေးဆန်ခါအတွင်း ရှိနေမည့် အဖိုးတန်ပစ္စည်းများ၊ ကျောက်မျက်ရတနာများ၏ လုံခြုံမှုကို ကြိုတင်စီစဉ်ထားရန် လိုအပ်သည့်အလျောက် (၂၁-၉-၈၅)နေ့တွင် ကျင်းပသော ဗဟိုကော်မတီ တတိယအကြိမ်အစည်းအဝေးနှင့် (၂၁-၉-၈၅)နေ့တွင် ကျင်းပသော ဂေါပကအဖွဲ့အစည်းအဝေး ၁၀/၈၅ (အထူး)ဆုံးဖြတ်ချက်အရ အောက်ပါအတိုင်း လုံခြုံရေးအစီအစဉ်များကို ချမှတ်ခဲ့ပါသည်-

- (က) ဗဟိုကော်မတီဥက္ကဋ္ဌ သူရ ဦးမင်းသိမ်း ဦးဆောင်သော အဖွဲ့ဝင် (၇)ဦး ပါဝင်သည့် ပစ္စည်းဘဏ္ဍာတော် သိမ်းဆည်းရေးအဖွဲ့ကို ဖွဲ့စည်း၍ ယင်းအဖွဲ့က ထီးတော်ကို ငုံ့၍ ငြိမ်းဆင်ခြင်းမပြုလုပ်မီ ရာသီဥတုအခြေအနေပေးသော နေ့ရက်အချိန်အခါတွင် ငြိမ်းတော်ပေါ်သို့ တက်ရောက်၍ ကြေးဆန်ခါအတွင်းရှိ ဘဏ္ဍာတော်ပစ္စည်းများနှင့် ထီးတော်ကြိုခိုင်ရေးလုပ်ငန်းအတွက် ယာယီသိမ်းဆည်းထားရန် လိုအပ်သည်ဟု ယူဆသော ပစ္စည်းများကို ယာယီသိမ်းဆည်း၍ ခိုင်ခံ့သော အိတ်ငယ်များတွင် သီးခြားထည့်ပြီး အိတ်ငယ်များကို ကြိုးဖြင့်ချည်နှောင်ကာ ဂေါပကအဖွဲ့ရုံးသို့ ယူဆောင်လာပြီး အလှည့်ကျ ဂေါပကအဖွဲ့ငယ်သို့ အပ်နှံရမည် ဖြစ်ပါသည်။
- (ခ) ယင်းသို့ အပ်နှံသောအခါ အလှည့်ကျ ဂေါပကအဖွဲ့ငယ်သည် ပိတ်ထားသော အိတ်ငယ်များ တစ်ခုစီကို ပြင်ပမှ စစ်ဆေးပြီး စစ်ဆေးရေးအဖွဲ့ရှေ့မှောက်တွင် ချိတ်တံဆိပ်ရိုက်နှိပ်ကာ လက်ခံရယူပါမည်။
- (ဂ) ချိတ်တံဆိပ်နှိပ်ထားသော ပစ္စည်းဘဏ္ဍာတော်များ ထည့်သွင်းထားသည့် အိတ်ငယ်များကို ခိုင်ခံ့သောသေတ္တာအတွင်း ထည့်သွင်းသိမ်းဆည်းရပါမည်။ ယင်းသေတ္တာကို သေ့သုံးလုံး ခတ်ပါမည်။
- (ဃ) သေတ္တာသေ့များကို အလှည့်ကျ ဂေါပကအဖွဲ့ငယ်က သေ့ (တစ်လုံး) အတွက် သိမ်းဆည်းမည်ဖြစ်၍ သေ့ (တစ်လုံး)အတွက် သေ့များကို ပစ္စည်းဘဏ္ဍာတော် စစ်ဆေးရေးအဖွဲ့က သိမ်းဆည်းမည် ဖြစ်ပါသည်။ ကျန်သေ့ (တစ်လုံး)အတွက် သေ့များကို ဂေါပကအဖွဲ့ သဘာပတိက သိမ်းဆည်းရန် ဖြစ်ပါသည်။

၂။ ပစ္စည်းဘဏ္ဍာတော် သိမ်းဆည်းရေးအဖွဲ့နှင့် အလှည့်ကျ ဂေါပကအဖွဲ့ငယ်တို့ ညှိနှိုင်း၍ သင့်လျော်သည့် နေ့ရက်အချိန်အခါတွင် အောက်ဖော်ပြပါ ပုဂ္ဂိုလ်တို့ရှေ့မှောက်တွင် ပစ္စည်းဘဏ္ဍာတော်များ ထည့်ထားသော အိတ်တစ်အိတ်စီ ဖွင့်လှစ်စစ်ဆေး၍ စာရင်း ပြုစုပါမည်-

- (က) ပစ္စည်းဘဏ္ဍာတော် စစ်ဆေးရေးအဖွဲ့ဝင်များ
- (ခ) ဂေါပကအဖွဲ့ သဘာပတိ
- (ဂ) ဂေါပကအဖွဲ့ဝင်များ
- (ဃ) ဘာသာရေးအသင်းအဖွဲ့များ၏ ကိုယ်စားလှယ် (၃)ဦး
- (င) ကျောက်မျက်ရတနာ ကျွမ်းကျင်သူ (၃)ဦး
- (စ) ရုံးအဖွဲ့မှူး
- (ဆ) စာရင်းဌာနမှူး

၃။ အိတ်ငယ်အလိုက် ပြုစုပြီးသော ပစ္စည်းဘဏ္ဍာတော်စာရင်းကို မှုရင်း (၂၀)စောင် ပြုလုပ်ကာ စစ်ဆေးသူအားလုံးက မှန်ကန်ကြောင်း လက်မှတ်ရေးထိုးပြီး တစ်စောင်ကို သက်ဆိုင်ရာအိတ်ငယ်အတွင်း ထည့်သွင်း၍ အိတ်ပိတ် ချိတ် တံ ဆိပ် ထိုး ကာ သိမ်းဆည်းရပါမည်။ စာရင်းတစ်စောင်စီကို ဝန်ကြီး၊ နာယကအဖွဲ့ဝင်များ၊ ဂေါပကအဖွဲ့ဝင်များ၊ ညွှန်ကြားရေးမှူးချုပ် သာသနာရေးဦးစီးဌာန၊ ရုံးအဖွဲ့မှူးနှင့် စာရင်းဌာနမှူးတို့ထံ ပေးပို့ပါမည်။

၄။ အိတ်တစ်လုံးစီကို အထက်အပိုဒ် (၂)ပါအတိုင်း စစ်ဆေးစာရင်းပြုစု၍ အိတ်များအားလုံး စစ်ဆေးပြီးစီးသောအခါ အိတ်အားလုံးရှိ ပစ္စည်းဘဏ္ဍာတော်စာရင်းများကို စုစည်း၍ စာရင်းချုပ် ပြုလုပ်ပါမည်။ စာရင်းချုပ်တစ်စောင်စီကို အထက်အပိုဒ် (၃)ပါအတိုင်း သက်ဆိုင်သူများထံ ပေးပို့ပါမည်။

၅။ စစ်ဆေးသိမ်းဆည်းရေးအဖွဲ့နှင့် အတူ မှတ်တမ်းတင်ဓာတ်ပုံရိုက်ခြင်း၊ ဗီဒီယိုရိုက်ခြင်း၊ ရုပ်ရှင်ရိုက်ခြင်း လုပ်ငန်းများကို ပြန်ကြားရေးကော်မတီက စီစဉ်ဆောင်ရွက်ပါမည်။

၆။ ပစ္စည်းဘဏ္ဍာတော်များနှင့် ပတ်သက်၍ မည်သို့ ဆက်လက်ဆောင်ရွက်ရမည်ကို ဂေါပကအဖွဲ့က စီစဉ်ဆောင်ရွက်ပေးရန် ဖြစ်ပါသည်။

ရွှေတိဂုံစေတီတော် ဂေါပကအဖွဲ့၏ အစီရင်ခံစာ

၁၇၉

ငနာက်ဆက်တွဲ (၃)

ရွှေတိဂုံစေတီတော် ဂေါပကအဖွဲ့ရုံး

ဒဂုံစာတိုက်-ရန်ကုန်မြို့။ ၇၇၇၅၂

စာအမှတ်၊ ၁-၁၂/၀၆ (၉၂၀)

ရက်စွဲ။ ၁၃၄၇ ခု၊ သီတင်းကျွတ်လဆန်း (၂)ရက်

၁၉၈၅ ခု၊ အောက်တိုဘာလ (၁၆)ရက်

သို့

ဝန်ကြီး
ပြည်ထဲရေးနှင့် သာသနာရေးဝန်ကြီးဌာန
ရန်ကုန်မြို့။

အကြောင်းအရာ။ ။ရွှေတိဂုံစေတီတော်မြတ်ကြီး၏ ထီးတော်ရှိ ကြေးဆန်ခါမှ ယာယီ သိမ်းဆည်းထားသည့် ပစ္စည်းဘဏ္ဍာများ စာရင်းကိစ္စ။

၁။ ရွှေတိဂုံစေတီတော် ဂေါပကအဖွဲ့၏ ၁၃၄၇ ခု၊ တော်သလင်းလဆန်း (၇) ရက် (၁၉၈၅ ခု၊ စက်တင်ဘာလ ၂၁ ရက်နေ့)တွင် ကျင်းပသည့် ဂေါပကအဖွဲ့အစည်းအဝေး ၁၀/၈၅ (အထူး)တွင် ထီးတော်အတွင်းရှိ ကြေးဆန်ခါမှ ယာယီသိမ်းဆည်းမည့် ပစ္စည်းဘဏ္ဍာ များကို မည်သို့သိမ်းဆည်းရမည်ကို လည်းကောင်း၊ စာရင်းများကိုပြုစု၍ ဝန်ကြီးနှင့် တကွ တာဝန် ရှိသူများထံ ပေးပို့ရန်လည်းကောင်း ဆုံးဖြတ်ထားသည်နှင့်အညီ စာရင်းများကို ပူးတွဲပေးပို့ ပါသည်။

၂။ ဂေါပကဆုံးဖြတ်ချက်အရ တာဝန်ပေးအပ်ထားသည့် နာယက သူရဦးမင်းသိမ်းဦးဆောင် သော ပစ္စည်းဘဏ္ဍာ သိမ်းဆည်းရေးအဖွဲ့သည် ၁၃၄၇ ခု၊ တော်သလင်းလပြည့်ကျော် (၃)ရက် (၁၉၈၅ ခု၊ အောက်တိုဘာလ ၂ ရက်)နေ့ နံနက် (၉) နာရီအချိန်တွင် ငြိမ်းတော်ပေါ်သို့ တက်ရောက်၍ ကြေးဆန်ခါရှိ ပစ္စည်းဘဏ္ဍာများ ယာယီသိမ်းဆည်းပြီး ဂေါပကဆုံးဖြတ်ချက်နှင့် အညီ အလှည့်ကျ ဂေါပကအဖွဲ့သို့ အပ်နှံပါသည်။ အပ်နှံသောပစ္စည်းများမှ အိတ်ငယ်အမှတ် (၁) မှ (၆) အထိကိုလည်းကောင်း၊ အထုပ်အမှတ် (၇) အဖြစ် အဝ ၆ လက်မရှိ ငွေဖလင်း တစ်လုံးကို လည်းကောင်း လက်ခံရရှိပြီး ချိတ်ပိတ်ကာ သော့ ၃ ထပ်ခတ် သံသေတ္တာတို့

၁၈၀ ကျပ် သိန်း ၃၂၀ ကျော် ရွှေစင် ရွှေသား ရွှေပြားကပ်လှူရေးဆိုင်ရာ

သိမ်းဆည်းထားပါသည်။ ချိတ်ပိတ်စာအိတ်တွင် ထည့်ထားသော သံသေတ္တာသေတ္တာများတစ်စုံကို ပစ္စည်းဘဏ္ဍာသိမ်းဆည်းရေးအဖွဲ့ဝင် ဦးစိုးတင်၊ သေတ္တာတစ်စုံကို ဂေါပကအဖွဲ့သဘာပတိ ဦးညွန့်ရှိနှင့် သေတ္တာတစ်စုံကို အလှည့်ကျဂေါပကအဖွဲ့ဝင် ဦးခင်မောင်လေးတို့က သိမ်းဆည်းကြပါသည်။

၃။ ၁၃၄၇ ခု တော်သလင်း လပြည့်ကျော် (၆) ရက် (၁၉၈၅ ခု၊ အောက်တိုဘာလ ၅ ရက်)နေ့တွင် ပစ္စည်းဘဏ္ဍာထည့်ထားသောအိတ်များကို တာဝန်ရှိပုဂ္ဂိုလ်များ ရှေ့မှောက်တွင် ဖောက်ကာ စစ်ဆေးပြီး တစ်အိတ်ချင်းရှိ ပစ္စည်းဘဏ္ဍာစာရင်းများကို အသေးစိတ်ပြုစုကြပါသည်။ ကျောက်မျက်ရတနာပါရှိသော ပစ္စည်းများကို ကျောက်မျက်ရတနာ ကော်ပိုရေးရှင်းမှ ကုသိုလ်ယူ စေလွှတ်သည့် ပုဂ္ဂိုလ် (၃) ဦးတို့က စစ်ဆေးကြပါသည်။ တစ်အိတ်ချင်းစစ်ဆေးပြီးသော ပစ္စည်း ဘဏ္ဍာများကို စာရင်းနှင့်တကွ သက်ဆိုင်ရာအိတ်တွင် ပြန်ထည့်ပြီး အိတ်များကိုချိတ်ပိတ်ကာ သံသေတ္တာတွင် ပြန်လည်သိမ်းဆည်းထားပါသည်။ စာရင်းများကို လာရောက်သည့်ပုဂ္ဂိုလ်များက လက်မှတ်ရေးထိုးထားပါသည်။

၄။ အိတ်ပေါင်း (၅) အိတ်ပါ ရွှေ ငွေ ကျောက်အလေးချိန်ကို လည်းကောင်း၊ အမှိုက်စုံ ပါဝင်သည့် အိတ်ကိုမူ အစိုဓာတ်ရှိနေသဖြင့် ချိန်တွယ်ခြင်းမပြုဘဲ လက်ရှိအနေဖြင့်လည်းကောင်း၊ အဝ ၆ လက်မရှိ ငွေဖလားတစ်လုံးကို ချိန်တွယ်ရန် ကျန်ရှိခဲ့၍ အချိန်မပါဘဲလည်းကောင်း သေတ္တာသုံးချက်ခတ်သည့် သံသေတ္တာတွင် ထည့်သွင်း သိမ်းဆည်းထားပါသည်။

၅။ ယာယီသိမ်းဆည်းထားသည့် ပစ္စည်းဘဏ္ဍာများနှင့် ပတ်သက်၍ မည်သို့ဆက်လက် ဆောင်ရွက်ရမည်ကို အမှုဆောင်ကော်မတီနှင့် ဂေါပကအဖွဲ့ အစည်းအဝေးသို့တင်ပြပြီး ဆုံးဖြတ် ချက်နှင့်အညီ ဆောင်ရွက်သွားမည် ဖြစ်ပါကြောင်း တင်ပြအပ်ပါသည်။

(ဦးဝမ်းတင်)
အလှည့်ကျ ဂေါပကအဖွဲ့ဝင်
၁၆-၁၀-၈၅

မိတ္တူကို-

- ၁။ ဒုတိယဝန်ကြီးများ၊ ပြည်ထဲရေးနှင့် သာသနာရေးဝန်ကြီးဌာန။
- ၂။ နာယကအဖွဲ့ဝင်များ၊ ရွှေတိဂုံစေတီတော်
- ၃။ ဂေါပကအဖွဲ့ဝင်များ၊ ရွှေတိဂုံစေတီတော်
- ၄။ ညွှန်ကြားရေးမှူးချုပ်၊ သာသနာရေးဦးစီးဌာန။
- ၅။ ရုံးအဖွဲ့မှူး၊ ရွှေတိဂုံစေတီတော် ဂေါပကအဖွဲ့မှူး။
- ၆။ စာရင်းဌာနမှူး၊ ရွှေတိဂုံစေတီတော် ဂေါပကအဖွဲ့မှူး။
- ၇။ လက်ခံစာတွဲ

ရွှေတိဂုံစေတီတော်ကြီး ကြေးဆန်ခါအတွင်းမှ ရရှိသော ရွှေထည်/ ငွေထည်/ ကျောက်မျက် ရတနာစာရင်းများနှင့် ပတ်သက်၍—

- (၁) အိတ်အမှတ် (၁) ကျောက်ပါရွှေထည်များစာရင်းတွင် မူလဖော်ပြထားသော အလေးချိန် ၄၅၅: ၁၃: ၀ ရွှေတွင် အမှတ်စဉ် (၂၁) ကျောက်ပါရွှေအထွေထွေအလေးချိန် ၅၅: ၁၅: ၀ ရွှေကို စာရင်းထည့်သွင်းရန် ကျန်ရှိခဲ့ပါသဖြင့် ထပ်မံဖြည့်စွက်လိုက်ရာ ကျောက်ပါရွှေထည် အလေးချိန် စုစုပေါင်းသည် ၅၅၅: ၁၃: ၀ ရွှေဖြစ်လာပါသည်။
- (၂) အထုပ်အမှတ် (၇) အဝ ၆ လက်မ ရှိ ငွေဖလားတစ်လုံးကို အထုပ် (၇) အဖြစ် သတ်မှတ်ထားရာ စာရင်းတွင်ဖော်ပြရန် ကျန်ရှိခဲ့သည့်အတွက် အသေးငယ်စာရင်းချုပ်တွင် ငွေဖလားတစ်လုံး အဝ ၆ လက်မအရွယ်ကို ထည့်သွင်းဖော်ပြထားပါသည်။

အိတ်အမှတ် (၁)မှ (၆)အထိ အတွင်း ပါရှိသော ပစ္စည်းဘဏ္ဍာများစာရင်းနှင့် အထုပ်အမှတ် (၇) အဖြစ် သတ်မှတ်ထားသော အဝ ၆ လက်မရှိ ငွေဖလားတစ်လုံးအပါအဝင် စာရင်းချုပ်မှာ ပူတွဲပါအတိုင်း ဖြစ်ပါသည်။

(ဦးခင်မောင်လေး)
အလှည့်ကျဂေါပကအဖွဲ့ဝင်

(ဦးမောင်မောင်ညွန့်)
အလှည့်ကျဂေါပကအဖွဲ့ဝင်

(ဦးဝမ်းတင်)
အလှည့်ကျဂေါပကအဖွဲ့ဝင်

၁၈၂ ကျပ် သိန်း ၃၂၀ ကျော် ရွှေစင် ရွှေသား ရွှေပြားကပ်လှူရေးဆိုင်ရာ

(၂-၁၀-၈၅)နေ့တွင် ရွှေတိဂုံစေတီတော် ထီးတော်တွင်းရှိ ကြေးဆန်ခါမှ ယာယီ သိမ်းဆည်းခဲ့သော ပစ္စည်းဘဏ္ဍာတော်များ ထည့်သွင်းထားသည့် အိတ်ငယ် (၆) အိတ်အနက် အိတ်အမှတ် (၁)အတွင်းရှိ ပစ္စည်းများကို စာရင်းပြုစု စစ်ဆေးချိန်တွယ်ပြီး စာရင်းပါအတိုင်း မှန်ကန်ကြောင်း အောက်၌ လက်မှတ်ရေးထိုးကြပါသည်-

ပစ္စည်းစာရင်း

၁။ အမှတ်စဉ် (၁)မှ (၅၁)ထိ	ရွှေခေါင်းလောင်းများ	၁၄ ဂိုး ၁ ခွဲ ၀ ရွှေ
၂။ အမှတ်စဉ် (၅၂)	ရွှေဆင်းတုငယ်တစ်ဆူ	၈ ဂိုး ၅ ၀ ရွှေ
၃။ အမှတ်စဉ် (၅၃)	ရွှေညောင်ရွက်များ	၁၅ ဂိုး ၀ ၀ ရွှေ
၄။ အမှတ်စဉ် (၅၄)	ရွှေပြားအစအနများ	၁၅ ဂိုး ၁ ခွဲ ၀ ရွှေ
၅။ အမှတ်စဉ် (၁)မှ (၂၁)ထိ	ကျောက်ပါရွှေထည်များ	၄၅ ဂိုး ၁ ခွဲ ၀ ရွှေ
	စုစုပေါင်းအလေးချိန်-	<u>၂၂၈ ဂိုး ၅ ၀ ရွှေ</u>
၆။ ကျောက်လုံးရေး	--	-- (၁၉၇)

(သူရဦးမင်းသိမ်း) နာယက	(ဦးညွန့်ရီ) သဘာပတိ ဂေါတမအဖွဲ့	(ဦးတင်မောင်စိုး) ဦးဆောင်ညွှန်ကြားရေးမှူး ဆိပ်ကမ်းကော်ပိုရေးရှင်း	(ဦးဉာဏ) အင်ဂျင်နီယာချုပ် သင်္ဘောကျင်းကော်ပိုရေးရှင်း
--------------------------	-------------------------------------	--	--

(ဦးတင်အောင်) တိုင်းသာသနာရေးမှူး	(ဦးကျော်မြင့်) နာယက (အောင်မင်္ဂလာ ဝတ်အသင်း)	(ဦးအောင်သိန်း) ဥက္ကဋ္ဌ (အထက်ပစ္စယာအသင်း)	(ဦးတင်ထွန်းအောင်) နာယက (သာသနာ့ ဝေပုလ္လအသင်း)
------------------------------------	--	--	---

(ဦးစိုးတင့်) (အထက်ပစ္စယာအသင်း)	(ဦးအုန်းဖေ) (သုကကာရီအသင်း)
-----------------------------------	-------------------------------

(ဦးဘေဇဝန်) ဂေါတမ အဖွဲ့ဝင်	(ဦးဘမော်) ဂေါတမ အဖွဲ့ဝင်	(ဦးဇေယျ) ဂေါတမ အဖွဲ့ဝင်	(ဦးခင်မောင်ကျော်) ဂေါတမ အဖွဲ့ဝင်	(ဦးမောင်မောင်ညွန့်) အလှည့်ကျ ဂေါတမအဖွဲ့ဝင်
---------------------------------	--------------------------------	-------------------------------	--	--

(ဦးဝမ်းတင်) အလှည့်ကျဂေါတမ အဖွဲ့ဝင်	(ဦးခင်မောင်လေး) အလှည့်ကျဂေါတမ အဖွဲ့ဝင်	(ဦးလှထွန်း) ရုံးအဖွဲ့မှူး	(ဦးမောင်မောင်ရင်) စာရင်းဌာနမှူး
--	--	------------------------------	------------------------------------

ရွှေတိဂုံစေတီတော် ဂေါပကအဖွဲ့၏ အစီရင်ခံစာ

အိတ်အမှတ် (၁) အတွင်းရှိ ရွှေထည်များနှင့် အလေးချိန်စာရင်း

အမှတ်စဉ်			
(၁)	}	ရွှေခေါင်းလောင်းများ	၁၄၇:၁၅:၀ ရွှေ
(၅၁)			
(၅၂)		ရွှေဆင်းတုငယ်တစ်ဆူ	၈: ၅:၀ ရွှေ
(၅၃)		ရွှေညောင်ရွက်များ	၁၂: ၈:၀ ရွှေ
(၅၄)		ရွှေပြားအစအနုများ	၁၃:၁၁:၀ ရွှေ

အမှတ်စဉ်			
(၁)	}	ကျောက်ပါရွှေထည်များ ကျောက်လုံးရေ (၁၉၇)	၄၅:၁၁:၀ ရွှေ
(၂၁)			

စုစုပေါင်း ၂၂၈: ၂:၀ ရွှေ

၂-၁၀-၅ နေ့တွင် ရှေ့ထိကံတို့ကတော်မြတ်ကြီး၏ထီးစားတော်ရှိကြောင်းဆန်းစစ်ကြည့်ရှာရန်အတွက် နေ့စဉ် အစောင့်အရှောက်များ စာတမ်းများစာရင်းစစ်ဆေးသည့်နေ့ ၅-၁၀-၀၀-၀

အိတ်အမှတ် (၁) ဖုတ်အမှတ်

စဉ်	ပစ္စည်းအမျိုးအမည်	ပြုလုပ်ထားသည့်သက္ကရာဇ်	ပစ္စည်းအမျိုးအမည်		အလေးချိန်			အလှူရှင်၏ အမည်နှင့် နေရပ်လိပ်စာ	စစ်ဆေးသူများလက်မှတ်
			အမျိုးအစား	အမျိုးအစား	ပုံ	ရွေးချယ်မှု	ပီစီ		
၁	၂	၃	၄	၅	၆	၇	၈	၉	
၁	ရွှေခေါင်းလောင်း(စုံ)	၅			၆	၇	၈	၉	ဆာမီ (ခ) ဦးအုန်းသော်၊ ဆွန်ဒရီ (ခ) ဒေါ်လှရွှေနှင့် သားသမီးတစ်စုံ အမှတ် ၁၁၀၊ မြန်မာ့ပုဏ္ဏရည်လမ်း၊ ကန်ဘော်ကလေး (၁၁-၁၂-၇၀)
၂	။	။			၅	၆	၇	၈	ကိုင်ဆောင်သူများကျောင်း
၃	။	။			၂	၃	၄	၅	မိဘများအမေးထား၍ ကိုရိုက်မြင့်၊ မောင်သန်းမြင့် (သား) မောင်ဝင်းဆွေ၊ မောင်ကျော်အောင် (သမီး) မမိမိခိုင်တို့ ကောင်းမှု ။ ၃၂၊ ရွှေဘိုသာလမ်း၊ ရန်ကင်းမြို့။
၄	။	။			၃	၄	၅	၆	မိဘနှစ်ပါး အမေးထား၍ ဦးလှစေ နှစ်မသိန်းတင်၊ ဦးထွန်းလှိုင်-ဒေါ်မြင့်မြင့်(သား) မောင်မြင့်ကြည် ကောင်းမှု၊ ၄၉၊ ၁၂လမ်း၊ ရန်ကင်းမြို့။

၁	၂	၃	၄	၅	၆	၇	၈	၉	၁၀	၁၁	၁၂
၁	ရွှေခေါင်းလောင်း(စုံ)	၃	၄	၅	၆	၇	၈	၉	၁၀	၁၁	၁၂
၅	။	၅	၆	၇	၈	၉	၁၀	၁၁	၁၂	၁၃	၁၄
၆	။	၅	၆	၇	၈	၉	၁၀	၁၁	၁၂	၁၃	၁၄
၇	။	၅	၆	၇	၈	၉	၁၀	၁၁	၁၂	၁၃	၁၄
၈	။	၅	၆	၇	၈	၉	၁၀	၁၁	၁၂	၁၃	၁၄
၉	။	၅	၆	၇	၈	၉	၁၀	၁၁	၁၂	၁၃	၁၄
၁၀	။	၅	၆	၇	၈	၉	၁၀	၁၁	၁၂	၁၃	၁၄
၁၁	။	၅	၆	၇	၈	၉	၁၀	၁၁	၁၂	၁၃	၁၄
၁၂	။	၅	၆	၇	၈	၉	၁၀	၁၁	၁၂	၁၃	၁၄

မေ့ဘိစေရုံ၊ ဒါပင်္ဂါလှိုင်း အလယ်ပိုင်း ဦးစုံလေး-
 ဒေါ်နုနှင့်သို့နှင့် သားသမီးများ ကောင်းမှု။
 ဒေါ်စိုးတင် (သား) ဦးညွန့်(သမီး)ဒေါ်မြရင်
 ကောင်းမှု။ ။ ကံကြီးလေး၊ မြင်းပိုင်းကင်း၊
 ရန်ကုန်မြို့။
 သံပြုစေရပြီ။ ဒေါ်ထွေး၊ နုမ မေရီနှင့် ကိုကျော်
 မှေးမှေး သာသနာ့ သာသနာ့ ကောင်းမှု။
 ဦးကြည်စိန်-ဒေါ်ခင်မြမိသားစုကောင်းမှု။
 ဟယ်ဟယ် မိဘများရည်စူး၍ ဦးထွန်းမြင့်-
 ဒေါ်သိန်းမြ သားသမီးတစ်စု ကောင်းမှု။
 ဒေါ်ဖွားရင် (သား) လှိုင်တင်ရှေ့နေ
 ဦးပေါ်ညွန့်၊ ကျောင်းအုပ် ဒေါ်လှကြည်၊
 မောင်ခိုင်ခိုင်လမ်း၊ ရန်ကုန်မြို့ ကောင်းမှု။
 ဆရာတော် ဦးဥတ္တမာလာကုရနှင့် တပည့်များ
 ကောင်းမှု။ ကံဘုံ မဟာသိဒ္ဓိကျောင်း။
 နှစ်တက်သော မိဘများကို အထူးထူး
 သတိပိုင်းပိုင်း ဦးမောင်လှ - ဒေါ်သန်းညွန့်
 ကောင်းမှု။ ။ ရန်ကုန်မြို့။

စ	၂	၃	၄	၅	၆	၇	၈	၉	၁၀	၁၁	၁၂
၁၃	ရွှေခေါင်းလေး(စုံ)	၃						၃		၁၁	နှုတ်တော်သောမိဘများကို အမေးထားခြင်း၊ အမေးအဖြေအားဖြင့် အိမ်ထောင်ရေးအကြံပြုပေးခြင်း။
၄၀	"	"						၃			ဦးမောင်၊ ဒေါ်ဖွားလှ၊ သားမိတစ်စုံတော်အား အကြံပြုပေးခြင်း။
၄၆	"	"						၁			ဒေါ်မြသန်းအေးထူး၊ ဒေါ်အေးအေး-ဒေါ်အေးအေး၊ ဒေါ်အေးအေး-ဒေါ်အေးအေး၊ ဒေါ်အေးအေး-ဒေါ်အေးအေး၊ ဒေါ်အေးအေး-ဒေါ်အေးအေး။
၅၀	"	"						၂			ဦးမောင်အောင်၊ ဒေါ်အေးအေး၊ သားမိတစ်စုံတော်အား အကြံပြုပေးခြင်း။
၅၁	"	"						၂			ဦးမောင်အောင်၊ ဒေါ်အေးအေး၊ သားမိတစ်စုံတော်အား အကြံပြုပေးခြင်း။
၅၂	"	"						၂			ဦးမောင်အောင်၊ ဒေါ်အေးအေး၊ သားမိတစ်စုံတော်အား အကြံပြုပေးခြင်း။
၅၃	"	"						၅			ဦးမောင်အောင်၊ ဒေါ်အေးအေး၊ သားမိတစ်စုံတော်အား အကြံပြုပေးခြင်း။

၁၀	၂	၃	၄	၅	၆	၇	၈	၉	၁၀	၁၁	၁၂
၂၀	ရွှေခေါင်းလောင်း(စုံ)	၃								မဟိဒ္ဓိဆရာကြီး ဦးအံ့၊ ဆရာကတော် ဒေါ်ငွေရင် သားသမီးမြေး ကောင်းမှု၊ ကန်တော်ကလေး၊ မြန်မာ့ဂုဏ်ရည်လမ်း၊ ၁၄၄။	
၂၁	"	"								ဗိုလ်ကြီးညွန့်တင်၊ နန်း ဒေါ်ခင်စန်းဆင့် (သမီး) နို့မာ၊ စန္ဒာ၊ သီတာ၊ မာလာ မိသားတစ်စု ကောင်းမှု။	
၂၂	"	"			၉					ကွယ်လွန်သူ ဦးလှဘော်ဦးအား ရည်စူး၍ ဒေါ်ဝံလှဖြူနှင့် သားသမီးတစ်စု ကောင်းမှု။	
၂၃	"	"			၁					မိဘနှစ်ပါးအားထူးထူး ဦးစောလှ သမီး ဒေါ်သန်းနွဲ့ ကောင်းမှု။	
၂၄	"	"			၁					မိဘနှစ်ပါးအားထူးထူး မထွေး မိသားစု ကောင်းမှု။	
၂၅	"	"			၁					ဦးစိန်လွင်-ဒေါ်ညွန့်ရီမိသားစု ကောင်းမှု။	
၂၆	"	"			၃					ဒေါ်မြင့်မြင့် ကောင်းမှု။	
၂၇	"	"			၂					နေဖြူမို့ ဦးအောင်ခင်-မုန့်အိ ကောင်းမှု။	

၁	၂	၃	၄	၅	၆	၇	၈	၉	၁၀	၁၁
၂၀	ရွှေခေါင်းလောင်း(စုံ)	၃								ဦးကျင်စွယ်-ဒေါ်တင်ညွန့်/မိသားတစ်စု ကောင်းမှု၊ ခန်ကုန်မှု။
၂၆	"	"			၃	၂				ဦးသိန်း၊ ဇနီးဒေါ်ခင်ပု၊ သမီးကြည်ကြည်၊ ရီရီ၊ မြင့်မြင့်၊ ၄၂ လမ်း၊ ခန်ကုန်မှု၊ ကောင်းမှု။
၃၀	"	"			၃	၀				သုံးခဲမြို့၊ ဥက္ကရပ်၊ မဂ္ဂလွမ်း၊ မဂ္ဂတို့ကောင်းမှု။
၃၁	"	"			၁	၁၄				ဒေါ်အေးမြင့်၊ ဒေါ်ဌေးမြင့်၊ မောင်ဝင်းထိန်၊ မြင့်စန္ဒာ ကောင်းမှု။
၃၂	"	"			၃					လှည်းကူးမြို့၊ ဦးမောင်ခ-ဒေါ်စောရီ၊ သမီး မသန်းရှင်၊ သား မောင်လှမြင့် မိသားစု ကောင်းမှု။
၃၃	"	"			၃	၁၂				ဆရာမောင်၊ မြေးမြစ် လုပ်သားများနှင့် ဆွေမျိုးတစ်စု ကောင်းမှု။
၃၄	"	"			၁	၃				ဦးဝဇိရာသာနှင့် ရဟန်းဒါယကာ၊ ဒါယိကာ မကြီး ဦးထွန်းစိန်-ဒေါ်လှစိန် ကောင်းမှု။
၃၅	"	"			၁	၆				မကျင်အေး ကောင်းမှု။
၃၆	"	"			၁	၁၄				ကွယ်လွန်သူ ဦးသက်ဖေ-ဒေါ်တင်ကောင်းမှု။

၉	၇	၆	၅	၄	၃	၂	၁	၀	၉	၀၀	၁၁	၁၂	
၄၅	ရွှေခေါင်းလောင်း (ညောင်ရွှက်မပါ)	၃			၁	၁၂					၁၂၀ ခု၊ အံ့/သင်၊ ညို့၊ ခင် သား တစ်စု ကောင်းမှု။	၁၁	၁၂
၄၆	"	"			၁	၃					ဦးတင်-ဒေါ်အေးအေးလန်း သား သမီး တစ်စု ကောင်းမှု။		
၄၇	ရွှေခေါင်းလောင်း (ညောင်ရွှက်မပါ)	"			၁	၁၂					ဦးထူး-ဒေါ်မေကျင် သား သမီး တစ်စု ကောင်းမှု။		
၄၈	ရွှေခေါင်းလောင်း	"			၁	၆					ဒေါ်ပန် ကောင်းမှု။		
၄၉	ရွှေခေါင်းလောင်း (ညောင်ရွှက်မပါ)	"			၁	၁၄					ဦးမျိုးဝင်း-ဒေါ်ခင်စိန်၊ သမီး စန္ဒာဝင်း၊ သား မောင်မောင်မြင့်၊ ရေကျော်ရပ်၊ ရန်ကုန်မြို့။		
၅၀	"	"			၁	၁၂					မောင်မောင်ထိုက် ကောင်းမှု၊ တောင်ကုတ်၊ ရန်ကုန်မြို့။		
၅၁	"	"			၁	၆					မမြ၊ မရွှေမြ၊ မစိန်၊ မဖွားရွှေတို့ ကောင်းမှု၊ ၁၂၉၃ ခု၊ ရန်ကုန်မြို့။		
၅၂	ရွှေဆင်းတု (၁) ဆု	"			၁	၅					ဦးဘဆွေ-ဒေါ်နုနုဆွေ သား သမီး တစ်စု ကောင်းမှု။		

၁	၂	၃	၄	၅	၆	၇	၈	၉	၁၀	၁၁	၁၂
၅၃	အိတ် (တစ်)အိတ်	၃	၅	၆	၂	၀	၅	၀	၀	၀	၀
၅၄	အိတ် (တစ်)အိတ်	၃	၅	၆	၂	၀	၅	၀	၀	၀	၀
၅၅	အိတ် (တစ်)အိတ်	၃	၅	၆	၂	၀	၅	၀	၀	၀	၀

ရွှေညောင်ရွက် (၁)မှ (၂၀)ထိ၊ ၎င်းအနက်
 (၆)ခု၊ ရိုက်တံပေါ်၊ ရွှေချိတ် (၁) ခု
 (အကုန်အခါ-၂၉)
 ရွှေပြားစများ

ရွတ်ကုံးစေတီတော်ကြီး၏ ထီးတော်ရှိ ကြေးဆန်ခါအတွင်းမှ ရရှိသော ပစ္စည်းတစ်မျိုးမျိုး စာရင်း

စစ်ဆေးသည့်နေ့ ၅-၁၀-၀၅

အိတ်အမှတ် (၁)

စဉ်	ပစ္စည်းအမျိုးအမည်	ပြုလုပ်ထားသည့် သတ္တု	ပါဝင်သည့် ကျောက်မျက်ရတနာအမျိုးအစား	အလေးချိန်			အလှူရှင်၏ အမည်နှင့် နေရပ်လိပ်စာ	စစ်ဆေးသူများ လက်မှတ်
				ကျပ်	ပဲ	ရွေးရတီ၊ ပီစင်ဂါ		
၁	ကျောက်ပါရွှေခေါင်းလောင်းရွှေညောင်ရွက်	၃	၄	၆	၇	၈	၁၁	၁၂
၂	ကျောက်ပါရွှေခေါင်းလောင်းရွှေအထံ	။	မိုးကုတ်ရောင်စုံ ၂၆ ၂၅၊ နီလာလုံးချော ၁	၄	၄	၀	ဦးဆင်-ဒေါ်အေးတင် သား သမီး မြေး မြစ်။	
၃	။	။	နီလာလုံးချော ၃၉ ၃၀၊ ပတ္တမြားလုံးချော ၁	၂	၁၁	၀	မိဘနှစ်ပါးနှင့် အစ်မကြီးကို ရည်စူး၍ ဒေါ်သိန်းရင် ၁ လမ်း၊ လက်ပံတန်း။	
၄	ကျောက်ပါရွှေခေါင်းလောင်းရွှေညောင်ရွက်	။	ကျောက်ပြုတာ ၁ ပွင့် ချက်ကျောက် နီလုံးချော ၁ လုံး	၂	၂	၀	ဒေါ်စိန်စိန် (မောင်သန်းဇနီး) ၁၂ လမ်း၊ ရန်ကုန်။	
၅	။	။	စိန်အသေး ၁ လုံး	၃	၃	၀	အငြိမ်းစားရဲဝန်ထောက် အမိ ဒေါ်အုန်းမြတို့ အားရည်စူး၍ သားသမီးများ ၁၆၇/၁၆၉/၅၁-လမ်း၊ ရန်ကုန်။	

၁	၂	၃	၄	၅	၆	၇	၈	၉	၁၀	၁၁	၁၂
၆	ကျောက်ပါ ရွှေခေါင်းလောင်း ရွှေညောင်ရွက်	၃	၄	၃	၃	၃	၃	၃	၃	၁၁	ဦးဖွယ်-ဒေါ်မြ၊ သား မောင်ကြည်နှင့် သမီး များ ၁၂၅၊ ၁၅ လမ်း၊ ရန်ကုန်။ ဦးတင်ရှိန် - ဒေါ်ကျင်လှိုင် သမီး မိုး/ အေး၊ စန္ဒာတင်ရှိန်၊ ၁၁ လမ်း၊ ရန်ကုန်။
၇	ကျောက်ပါ ရွှေခေါင်းလောင်း	၂	၄	၃	၃	၃	၃	၃	၃	၁၁	မောင်ဘိုရှိန်-မညွန့်၊ စစ်ကဲမောင်ခိုင်လမ်း၊ ရန်ကုန်၊
၉	ကျောက်ပါ ရွှေခေါင်းလောင်း ရွှေအတံ	၂	၄	၃	၃	၃	၃	၃	၃	၁၁	ဦးစစ်တင် - ဒေါ်တင်စိန်၊ ဦးစိန်ကောင်း- ဒေါ်နှင်းမြိုင် သားသမီးများ။

၁	၂	၃	၄	၅	၆	၇	၈	၉	၁၀	၁၁	၁၂
၁၀၀	ကျောက်ပါ ရွှေခေါင်းလောင်း ရွှေညောင်ရွက်	ရွှေ	စိန် ၂ ပွင့်	၂	၃	၆	၀	၀	၁၀	သန်လျင်တောရ ညှိတ်တစ်စုကောင်းမှု	၁၂
၁၀၁	ကျောက်ပါ ရွှေခေါင်းလောင်း	။	စိန် ၁ ပွင့် နီလင်းလင်းလေး ၁ ပွင့် ထောင်စုံ	၁၀	၁	၆	၀	၀	၁၀	ဦးဝင်းဖေ-ဒေါ်ညိုညို၊ သမီး ဝင်းပွင့်-မိန်း ကောင်းမှု။	
၁၀၂	ကျောက်ပါ ရွှေခေါင်းလောင်း ရွှေညောင်ရွက်	။	ဖန်ညှိတံ ၃ ပွင့်	၃	၁	၂	၀	၀	၁၀	ဒေါ်စရိယ	
၁၀၃	။	။	ကျောက်ဖြူ တံ ၂ ပွင့် ရွှေကျောက်ပေါက် နီ ၂ ပွင့်	၄	၁	၆	၀	၀	၁၀		
၁၀၄	ကျောက်ပါ ရွှေခေါင်းလောင်း ရွှေခေါင်းလောင်း ရွှေခေါင်းလောင်း (၁) ရစ်	ရွှေ	ပတ္တမြားတံ ၁၂ လုံး ပတ္တမြားတံ ၆ လုံး	၁၀	၃	၆	၀	၀	၁၀	ဒေါ်နှင်းသန်းအေး၊ ဒေါ်ဦးလှဖေ-ဒေါ်မြသန်း မင်းသမီး မြင့်မြင့်ခိုင်	

၁	၂	၃	၄	၅	၆	၇	၈	၉	၁၀	၁၁	၁၂
၁၅	ရွှေညောင်ရွက်	၉	ချက်ကျောက် ကြိုး ၁ လုံး	၁	၁	၁၁	၁၁			ဦးစံထွန်း-ဒေါ်အမာ	
၁၆	ရွှေညောင်ရွက် ငွေ့ရွက်တံတစ်ခု	၂	ကျောက်နီတာ ၁ ပွင့်	၁	၁	၁၃	၁၃				
၁၇	ရွှေညောင်ရွက်	၂	နီလာတာ အကြိုး ၁ လုံး	၁	၁	၁၄	၁၄			ဦးငွေလှိုင်-မစန်းစန်းမြင့်၊ သမီး တင်တင်နွဲ့၊ သား အောင်မြင်လှိုင်။	
၁၈	။	၂	ချက်ကျောက် အနီတာကြိုး ၁ လုံး	၁	၁	၂	၂				
၁၉	။	၂	ချက်ကျောက် နီတာ ၂ ပွင့်	၂	၂	၂	၂			ဦးစိန်အေး-ဒေါ်နှင်းရီ၊ သမီး မသိန်းသိန်း။	
၂၀	ရွှေပစ္စည်း	၂	ရောင်စုံ ကျောက်ကြိုး/ ငယ် ၄၂ ပွင့်	၄၂	၁	၁၄	၁၄				
၂၁	ကျောက်ပါ ရွှေအထွေထွေ	၂	ဝိန် ၁ ပွင့်ပါ ရွှေနားကပ် အောက်ခံမပါ	၅	၅	၁၅	၁၅				

၁	၂	၃	၄	၅	၆	၇	၈	၉	၁၀	၁၁	၁၂
			၆ ၂/စိန် ၁ပွဲပ ရွှေလက်စွပ်၊ ၃/ကျောသင်္ဃီ ၁ပွဲပ ရွှေကြေးစည် နှင့် ချိတ်၊ ၄/ပန်းညံ့တာ သေ့ညံ့တာ ၁လှိုင်း၊ ၅/ပွဲပ ပျံ ရွှေထည်၊ ၆/ပတ္တမြား လုံးချော ၃ ပွဲပ၊ ၇/ပွဲပ ညောင်ရွက် ထယ်၊ ၈/ချော ကျောသင်္ဃီ ၁ ပွဲပ၊ ၉/ပွဲပ ကျောသင်္ဃီ၊ ၁၆ ပွဲပ ရွှေထည်။								

၄	၅	၆	၇	၈	၉	၁၀	၁၁	၁၂
၆	၇	၈	၉	၁၀	၁၁	၁၂	၁၃	၁၄
၁/ချက် ကျေပျော်ဖြူ လုံးချော ဝပဉ် ပါ ရှေ့ထည်။	၁/ချက် ကျော်ကန် ပဉ် (ရွှေမပါ)	၆/ဝေ မိတ် တာ ဝပဉ်ပါ ရွှေထည်။	၁၀/ချက် ကျေပျော်ဖြူ တာကြီး ဝပဉ်	ပါ ရွှေနား ကပ်ထိပ်။	၁၁/အနက် ပျော်ကျော် လုံးချော ဝပဉ်	ပါ ရွှေနား ကပ်ထိပ်။		

၃	၆	၅၂	၂	၀	၅	၁၁	၁၁
	၁၂/ကျောင်း ၅။ ပုဂံ ရွေးထည့်အစ အနိမ့်အစ ၁၃/ဥယျာ ရာ: ၀ ပုဂံ ရွေးထည့်အစ အနိမ့်အစ ၁၄/ရွေးအစ ကျောင်း ရွေးထည့်အစ အနိမ့်အစ						

၁၅၁ - ရွေးအစ

(၂-၁၀-၈၅) နေ့တွင် ရွှေတိဂုံစေတီတော် ထီးတော်တွင်းရှိ ကြေးဆန်ခါမှ ယာယီ သိမ်းဆည်းခဲ့သော ပစ္စည်းဘဏ္ဍာတော်များ ထည့်သွင်းထားသည့် အိတ်ငယ် (၆)အိတ်အနက် အိတ်အမှတ် (၂)အတွင်းရှိ ပစ္စည်းများကို စာရင်းပြုစု စစ်ဆေးချိန်တွယ်ပြီး စာရင်းပါအတိုင်း မှန်ကန်ကြောင်း အောက်၌ လက်မှတ်ရေးထိုးကြပါသည်။

ပစ္စည်းစာရင်း

၁။ ရွှေခေါင်းလောင်းများ (၄၂)လုံး	၁၀၈၆	၅	၀	ရွေး
၂။ ကျောက် (၄၄)လုံးပါ ရွှေခေါင်းလောင်း (၈)လုံး	၂၄	၁၀	၀	ရွေး
၃။ ကျောက်လုံးရေ (၄၀၂)လုံးပါ ကျောက်မျက်ရတနာ (၁၆)မျိုးနှင့် ရွှေပစ္စည်း (၃)မျိုး၊ စုစုပေါင်း (၁၉)မျိုး	၂၀	၀	၀	ရွေး
၄။ ရွှေပြားလွတ်များ	၈	၂	၀	ရွေး
	<hr/>			
စုစုပေါင်းရွှေအလေးချိန်=	၁၆၁	၁၇	၀	ရွေး

မှတ်ချက်။ ။ အမှတ် ၂ ကျောက် (၄၄)လုံးပါ ရွှေခေါင်းလောင်း (၈)လုံး အမှတ်စဉ်များမှာ ၄-၉-၁၁-၁၆-၂၉-၃၄-၄၁-၄၃ ဖြစ်ပါသည်။

(သူရဦးမင်းသိမ်း) နာယက	(ဦးညွန့်ရီ) သဘာပတိ ဂေါပကအဖွဲ့	(ဦးတင်မောင်စိုး) ဦးဆောင်ညွှန်ကြားရေးမှူး ဆိပ်ကမ်းကော်ပိုရေးရှင်း	(ဦးညွှာဏ) အင်ဂျင်နီယာချုပ် သင်္ဘောကျင်း ကော်ပိုရေးရှင်း
(ဦးတင်အောင်) တိုင်းသာသနာရေးမှူး	(ဦးကျော်မြင့်) နာယက (အောင်မင်္ဂလာ ဝတ်အသင်း)	(ဦးအောင်သိန်း) ဥက္ကဋ္ဌ (အထက်ပစ္စယာအသင်း)	(ဦးတင်ထွန်းအောင်) နာယက (သာသနာ ဝေပုလ္လ အသင်း)
	(ဦးစိုးတင့်) (အထက်ပစ္စယာအသင်း)	(ဦးအုန်းဖေ) (သုကကာရီအသင်း)	
(ဦးတေဇဝန်) ဂေါပကအဖွဲ့ဝင်	(ဦးဘမော်) ဂေါပကအဖွဲ့ဝင်	(ဦးဇေယျ) ဂေါပကအဖွဲ့ဝင်	(ဦးမောင်မောင်ညွန့်) အလှည့်ကျ ဂေါပကအဖွဲ့ဝင်
(ဦးဝမ်းတင်) အလှည့်ကျ ဂေါပကအဖွဲ့ဝင်	(ဦးခင်မောင်လေး) အလှည့်ကျ ဂေါပကအဖွဲ့ဝင်	(ဦးလှထွန်း) ရုံးအဖွဲ့မှူး	(ဦးမောင်မောင်ရင်) စာရင်းဌာနမှူး

၂၀၀ ကျပ် သိန်း ၃၂၀ ကျော် ရွှေစင် ရွှေသား ရွှေပြားကပ်လှူရေးဆိုင်ရာ

အိတ်အမှတ် (၂)အတွင်းရှိ ရွှေထည်များနှင့် အလေးချိန်စာရင်း

၁။ ရွှေခေါင်းလောင်းများ (၄၂)လုံး	၁၀၈၆	၅	၀	ရွေး
၂။ ကျောက် (၄၄)လုံးပါ ရွှေခေါင်းလောင်း (၈)လုံး	၂၄	၁၀	၀	ရွေး
၃။ ကျောက်လုံးရေ (၄၀၂)လုံးပါ ကျောက်မျက်ရတနာ (၁၆)မျိုးနှင့် ရွှေပစ္စည်း (၃)မျိုး၊ စုစုပေါင်း (၁၉)မျိုး	၂၀	၀	၀	ရွေး
၄။ ရွှေပြားလွတ်များ	၈	၂	၀	ရွေး
စုစုပေါင်း ရွှေအလေးချိန်=	<u>၁၆၁</u>	<u>၁</u>	<u>၀</u>	ရွေး

၂-၁၀-၀၅ နေ့တွင် ရွှေတိဂုံစေတီတော်မြတ်ကြီး၏ ထီးတော်ရှိကြေးဆန်ခါအတွင်းမှ ရရှိသောပစ္စည်းဘဏ္ဍာများစာရင်းအိတ်အမှတ် (၂) (က) ရွှေခေါင်းလောင်းများ စစ်ဆေးသည့်နေ့ ၅-၁၀-၀၅

စဉ်	ပစ္စည်းအမျိုးအမည်	ပြုလုပ်ထားသည့်သတ္တု	ပါဝင်သည့်ကျောက်မျက်ရတနာ		အလေးချိန်			အလှူရှင်၏ အမည်နှင့် နေရပ်လိပ်စာ	စစ်ဆေးသူများလက်မှတ်		
			အမျိုးအစား	လုံးရေ	ကျပ်	ပဲ	ရွေးရက်			မီဇဝါ	
၁	၂ ရွှေခေါင်းလောင်း (ချိတ်တံပါ)	၃	၄	၅	၆	၇	၈	၉	၁၀	၁၁	၁၂
၂	ရွှေခေါင်းလောင်း (ညောင်ရွက်ပါ)	ရွှေ			၁၀	၁၂				အခရပိုင်အငြိမ်းစားဦးစိန်ထွန်း-ဒေါ်အုံးရင်	
၃	ရွှေခေါင်းလောင်း (ညောင်ရွက်ပါ)	။			၃	၀				ဦးပျော့-ဒေါ်စိန်မြ၊ သား မောင်စောဦး	
၄	ရွှေခေါင်းလောင်း (ညောင်ရွက်ပါ)	။			၁၁	၄				ပေါင်းတည်မြို့ (၆) လမ်း ဦးကိုကိုကြီး- ဒေါ်အေးကြည်၊ သား ဦးဝင်းလှိုင်၊ ဦးစိုးမြင့်၊ သမီး ဒေါ်တင်ရီ၊ ဒေါ်ခင်ရီ ကောင်းမှု။	
၅	ရွှေခေါင်းလောင်း (ညောင်ရွက်မပါ)	။			၄	၅				ဦးဘိုးအောင် (ကုယ်လွန်) အမူးထား၍ ဒေါ်ထွန်းနှင့် မိသားစု (၃၃) အပ်ပူလမ်း၊ လင်းလွန်းကွက်သစ် ကြည့်မြင်တိုင်ကောင်းမှု။	

၁-၁၂-၇၀

၁	၂	၃	၄	၅	၆	၇	၈	၉	၁၀	၁၁
၆	ရွှေခေါင်းလောင်း (ညောင်ရွက်ပါ)	၃	၆	၅	၅	၂	၄	၂	၁၁	၁၁
၇	ရွှေခေါင်းလောင်း (ညောင်ရွက်ပါ)	၂	၆	၅	၅	၂	၄	၂	၁၁	၁၁
၈	ရွှေခေါင်းလောင်း (ရွက်တံပါ)	၂	၆	၅	၅	၂	၄	၂	၁၁	၁၁
၉	ရွှေခေါင်းလောင်း (ညောင်ရွက်ပါ)	၂	၆	၅	၅	၂	၄	၂	၁၁	၁၁
၁၀	ရွှေခေါင်းလောင်း (ညောင်ရွက်ပါ)	၂	၆	၅	၅	၂	၄	၂	၁၁	၁၁
၁၁	ရွှေခေါင်းလောင်း (ညောင်ရွက်ပါ)	၂	၆	၅	၅	၂	၄	၂	၁၁	၁၁

ဦးစောညွန့် - ဒေါ်တင်အုန်း၊ သား မောင်
အောင်မျိုးနိုင်၊ မောင်အုန်းနိုင် မိသားစု
ကောင်းမှု။ ၅-၁၂-၇၀။

၁၃၃၂ ခုနှစ်၊ နတ်တော်လဆန်း (၁၀) ရက်၊
လည်းကား မြို့ ဦးညို၊ ဒေါ်ကျင်၊ ဦးဘိုးမယ်၊
သမီးမမြသွင်၊ မောင်အုန်းလှိုင်၊ မတင်ရွှေ၊
ဒေါ်စိုးရင်၊ ဦးလှမောင်၊ ဒေါ်လှတင်၊ မြေး
ချိုချိုမြင့်တို့ ကောင်းမှု။

ဦးဘိုးစို - ဒေါ်ဦးမြ၊ သားသမီးတစ်စု
ကောင်းမှု။ လည်းကား မြို့။

ရန်ကုန်မြို့၊ ဦးခင်မောင်ရီ၊ ဇနီး ဒေါ်တင်တင်
ကြည်၊ သားအေးဇော်ရီ၊ ဝင်းဇော်ရီ၊ သမီး
တင်မာရီ၊ စန္ဒာရီ၊ ကံတ္တိမသား မောင်သန်းဝင်း
သမီးမသန်းကြည်၊ မအေးဝင်း၊ အမှတ် (၄၄)
ဝင်းဒါမိယာလမ်း၊ (၁၃၃၂) ခုနှစ်။

ဦးဝမ်းစို - ဒေါ်စိုနုဌေ၊ သမီးမကျင်လောင်း
နုမ မကျင်ရွှေ၊ အမှတ် ၄၀၊ ဥယျာဉ်ဦးစိုး
ကြည်မြင်တိုင်၊ တူ တူမများ ကောင်းမှု။
၁၃၃၂ ခုနှစ်။

၁၂	၁၁	၁၀	၉	၈	၇	၆	၅	၄	၃	၂	၁
၁၃ ရွှေခေါင်းလောင်း (ရိုက်တံပါ)	အဓိဒေါ်စိန်မေ၊ အဒေါ် ဒေါ်ထားကျင်၊ ကိုထွန်းအေး၊ ဒေါ်တင်အေး၊ သားသမီး တစ်စုကောင်းမှု။ အမှတ် (၆၂) ဘိရူး၊ သင်္ဃကြီးဈေး၊ ၁၃၃၂ ခုနှစ်။ ဦးစုကုပ် - ဒေါ်ချို၊ သား သမီး တစ်စု ကောင်းမှု။ ကုမ်းခြံကုန်းမြို့ (၁၃၃၂) ခုနှစ် နတ်ဘော်လဆုတ် (၇) ရက်၊ နှစ်ဘက်သော မိဘများအမှုထား၍။					၂	၁၃				
၁၄ ရွှေခေါင်းလောင်း (ညောင်ရွက်ပါ)	ဦးဇော်-ဒေါ်သန်းသန်း၊ သားများ၊ မောင် သန်းဇော်ကောင်းမှု၊ ရန်ကုန်မြို့ (၉-၁၂-၇၀) ဦးဘိုးထိုက်-ဒေါ်မယ်ရွှင်၊ သား သမီး မြေး တစ်စု ကောင်းမှု။ တောလမ်း။ ရန်ကုန်မြို့၊ ဘုန်းကြီးလမ်း၊ အမှတ် ၁၁၂ နေ ဦးသာဇောအောင် - ဒေါ်သန္တာဦးတို့ ကောင်းမှု၊ ၁၃-၁၂-၇၀။					၃	-				
၁၅ ရွှေခေါင်းလောင်း (ညောင်ရွက်ပါ)						၂	၀				
၁၆ ရွှေခေါင်းလောင်း (ညောင်ရွက်ပါ)						၃	-				
၁၇ ရွှေခေါင်းလောင်း (ညောင်ရွက်ပါ)						၃	-				

၁၃၃၂ ခုနှစ်၊ နတ်ဘော်လဆုတ် (၁) ရက်၊
ကုယ်လွန်သူ အဖဦးဘသိန်း-အမိဒေါ်တင်ကို
အမှူးထား၍ သား ဦးဟန်ထိန်၊ သမီး
စိန်မေကြီး၊ သား သမီး မြေး မြစ် တစ်စု
ကောင်းမှု၊ မြို့အမှတ် (၉၆) အင်းစိန်လမ်း
ကမာရွတ်။

၁	၂	၃	၄	၅	၆	၇	၈	၉	၁၀	၁၁	၁၂
၂၀	ရွှေခေါင်းလောင်း (ညောင်ရွက်ပါ)	၃၅	၆	၁	၁၄	၁	၁၀	၂	၁၀	၁၀	၁၂၂ ခုနှစ်၊ နတ်တော်လပြည့်ကျော် (၂) ရက်၊ ၃၉/၁၃ လမ်း၊ ရန်ကုန်မြို့၊ ဦးခမ်နား၊ ဒေါ်ရီမိသားစု ကောင်းမှု။
၂၁	ရွှေခေါင်းလောင်း (ညောင်ရွက်ပါ)	၂၂	၆	၁	၁၁	၁	၁၁	၁	၁၁	၁၁	ဦးချိန်ကြည်၊ တူ ဦးတင်အောင်၊ တူမ ဒေါ်ကြည်မေ ကောင်းမှု။
၂၂	ရွှေခေါင်းလောင်း (ညောင်ရွက်ပါ)	၂၂	၆	၂	၁၁	၂	၁၁	၂	၁၁	၁၁	၁၃၃၂ ခုနှစ်၊ နတ်တော်လဆန်း (၁၂) ရက်၊ ဒေါ်ခင်ဝင်း ကောင်းမှု။
၂၃	ရွှေခေါင်းလောင်း (ရွက်တံပါ)	၂၂	၆	၂	၆	၂	၆	၂	၆	၆	၁၅-၁၂-၂၀၊ အမှတ်(၇၃)၊ စမ်းချောင်းလမ်း၊ ရန်ကုန်မြို့၊ ဦးသန်း-ဒေါ်ခင်သောင်းတင် မိသားစု။
၂၄	ရွှေခေါင်းလောင်း (ညောင်ရွက်ပါ)	၂၂	၆	၃	၂	၃	၂	၃	၂	၃	ဘိုကလေးမြို့၊ ၁၂၀၂ ခုနှစ်၊ ဘုရားအစာမဒေါ်လေ ကောင်းမှု။
၂၅	ရွှေခေါင်းလောင်း (ညောင်ရွက်ပါ)	၂၂	၆	၂	၃	၂	၃	၂	၃	၃	၅-၁၂-၂၀၊ ၁၃၃၂ ခုနှစ်၊ မိဘနှစ်ပါး ရည်မှန်း၍ ဦးဘိုးဆန်း-ဒေါ်သင်းကောင်းမှု၊ ညောင်လေးပင်မြို့။
၂၆	ရွှေခေါင်းလောင်း (ညောင်ရွက်ပါ)	၂၂	၆	၂	၆	၂	၆	၂	၆	၆	၁၃၃၂ ခုနှစ်၊ နတ်တော်လဆန်း (၁၂) ဦးလှမောင်-ဒေါ်ငြိမ်းစ ကောင်းမှု၊ ၃/၂၂ လမ်းသစ်ရိပ်သာ၊ ရန်ကုန်မြို့။

၁	၂	၃	၄	၅	၆	၇	၈	၉	၁၀	၁၁	၁၂
၂၇	ရွှေခေါင်းလောင်း (ညောင်ရွက်ပါ)	၃	၄	၅	၆	၇	၈	၉	၁၀	၁၁	၁၂
၂၈	ရွှေခေါင်းလောင်း (ညောင်ရွက်ပါ)	၂	၃	၄	၅	၆	၇	၈	၉	၁၀	၁၁
၂၉	ရွှေခေါင်းလောင်း (ညောင်ရွက်ပါ)	၂	၃	၄	၅	၆	၇	၈	၉	၁၀	၁၁
၃၀	ရွှေခေါင်းလောင်း (ညောင်ရွက်ပါ)	၂	၃	၄	၅	၆	၇	၈	၉	၁၀	၁၁
၃၁	ရွှေခေါင်းလောင်း	၂	၃	၄	၅	၆	၇	၈	၉	၁၀	၁၁
၃၂	ရွှေခေါင်းလောင်း (ညောင်ရွက်ပါ)	၂	၃	၄	၅	၆	၇	၈	၉	၁၀	၁၁
၃၃	ရွှေခေါင်းလောင်း (ညောင်ရွက်ပါ)	၂	၃	၄	၅	၆	၇	၈	၉	၁၀	၁၁
၃၄	ရွှေခေါင်းလောင်း (ညောင်ရွက်ပါ)	၂	၃	၄	၅	၆	၇	၈	၉	၁၀	၁၁

ကွယ်လွန်သူ ဦးထွန်းညွန့်အတွက် ရည်စူး၍
ဒေါ်အေးကျင် မိသားစု ကောင်းမှု၊ အင်းစိန်
မြို့။ ၂၀-၁၂-၇၀
၁၃၃၂ ခုနှစ်၊ နတ်တော်လဆန်း (၁၀) ရက်၊
ဒေါ်စိုးစိုးနှင့် တူမများ ကောင်းမှု၊ ၁၁၀
လမ်း၊ ရန်ကုန်။
မိခင် ဒေါ်အောင်၊ မောင်ညွန့်၊ ညီမ မခင်မြ
ကောင်းမှု၊ ၁၃၃၂ ခုနှစ်၊ ၅၃ ကမာရွတ်၊
ရန်ကုန်။
အင် ပီး ရိုး ယား ဘဏ် တိုက် စာ ရေး များ
ကောင်းမှု ၁ | ၉၃-ခုနှစ်၊
၁၃၇၂၊ မောင်ခိုင်လမ်း၊ ရန်ကုန်မြို့၊ ဒေါ်ဖွား
ချစ်နှင့် ညီအစ်မ၊ တူငယ်ချင်းတစ်စု ကောင်းမှု၊
၁၃၃၂ ခုနှစ် ၁၅-၁၂-၇၀။
ဦးဝင်းရွှေ-ဒေါ်လှမ်း၊ သမီးခင်ခင်၊ သား
နေဝင်း၊ နေလင်း၊ အမှတ် (၄၃) စဉ့်အိုင်
တန်း၊ ရန်ကုန်မြို့။ ၁၃-၁၂-၇၀။
ကွယ်လွန်သူ မိဘနှစ်ပါးနှင့်အစ်ကို ကိုချစ်လှိုင်
အား ရည်စူး၍ မငွေစိန်၊ စန္ဒာဝင်း၊ မောင်
မောင်မြင့်၊ မခင်ငြိမ်း၊ မောင်မျိုးဝင်း၊
မောင်မျိုးခင်၊ မမြမြ၊ ကိုမျိုးလှိုင်၊ သက်စိုဖြိုး
တို့ကောင်းမှု၊ ရေကျော် ရန်ကုန်မြို့။
၁၂-၁၂-၇၀။

၁	၂	၃	၄	၅	၆	၇	၈	၉	၁၀	၁၁
၃၆	ရွှေခေါင်းလောင်း (ညောင်ရွက်ပါ)	၉	၆	၅	၄	၃	၂	၁	၁၀	၁၁
၃၇	ရွှေခေါင်းလောင်း (ညောင်ရွက်မပါ)	၉	၆	၅	၄	၃	၂	၁	၁၀	၁၁
၃၈	ရွှေခေါင်းလောင်း (ညောင်ရွက်ပါ)	၉	၆	၅	၄	၃	၂	၁	၁၀	၁၁
၃၉	ရွှေခေါင်းလောင်း (ညောင်ရွက်တွင် ရေးထား)	၉	၆	၅	၄	၃	၂	၁	၁၀	၁၁
၄၀	ရွှေခေါင်းလောင်း (ညောင်ရွက်မပါ) ရွက်တံပါ	၉	၆	၅	၄	၃	၂	၁	၁၀	၁၁
၄၂	ရွှေခေါင်းလောင်း (ညောင်ရွက်မပါ) ရွက်တံပါ	၉	၆	၅	၄	၃	၂	၁	၁၀	၁၁

နှစ်ဘက်သော မိဘတို့ကိုအမှူးထား၍ ဦးသန်း၊
ဒေါ်ခင်ရီ မိသားစု ကောင်းမှု၊ အမှတ် (၃၂)
ရွှေဘုံသာလမ်း။

၁၃၃၂ ခုနှစ်၊ ဦးထွန်းစိန်-ဒေါ်အေးကျော်
သမီး မစန်းနု၊ မရှိမြင့်၊ သားမောင်ဝင်းမြင့်၊
၁၀/၁၄ လမ်း၊ ရန်ကုန်၊ ကောင်းမှု။

ဒေါ်မြ၊ ဒေါ်လှရင်၊ သား သမီး တစ်စု
ကောင်းမှု။ ချောင်းဖျားရွာ၊ ဒိမ်မိမြို့။
(၁၃၃၂) ခုနှစ်။

၁၂၉၂ ခုနှစ်၊ ကမာကဆစ်၊ ရန်ကုန်မြို့၊
မမိုးမြင့် ကောင်းမှု။

ကမာကဆစ်၊ ဘိုသောင်းလမ်း၊ ကွယ်လွန်သူ
ဒေါ်ကျင်တိန်အား ရည်စူး၍ မြေးများ
ကောင်းမှု။

၁၃၃၂ ခုနှစ်၊ ကိုပုန်နား၊ ဒေါ်ပုတုကောင်းမှု။

၁	၂	၃	၄	၅	၆	၇	၈	၉	၁၀	၁၁	၁၂
၄၄	ရွှေခေါင်းလောင်း (ရွှေတံပါ)	၉					၁၄				ထန်းတပင်မြို့နယ်၊ ရေတွင်းကုန်းကျောင်း၊ ဆရာတော် ဦးတေဇနိယနှင့် သားချင်းတစ်စု ကောင်းမှု။ ၄-၁၂-၇၀။
၄၅	ရွှေခေါင်းလောင်း (ရွှေတံပါ)	၂				၁၀					ဦးလှကျော်-ဒေါ်စိန်မြတို့ ကောင်းမှု။ ၁၃၃၂ ခုနှစ်။
၄၆	ရွှေခေါင်းလောင်း (ခေါင်းလောင်းပိတ်)	၂				၁၀					၁၃၃၂ ခုနှစ်၊ ဦးစံမြင့်၊ ဒေါ်လှအေး၊ သမီးကောင်းမှု။
၄၇	ရွှေခေါင်းလောင်း (ညောင်ရွက်ပါ)	၂				-		၁			မကြိုလှမ်း၊ မနာကြန်၊ မစုခင်၊ ၁၂၉၃ ခုနှစ်၊ ကဆုန်လပြည့်။
၄၈	ရွှေခေါင်းလောင်း (ညောင်ရွက်ပါ)	၂				၅					ဒေါ်နှင်း မိသားစု။
၄၉	ရွှေခေါင်းလောင်း (ညောင်ရွက်ပါ)	၂				၂					၁၂၉၃ ခုနှစ်၊ ဦးဘိုးစံ၊ ဒေါ်သန်း၊ သမီးမသိန်း၊ မနီ ကောင်းမှု။
၅၀	ရွှေခေါင်းလောင်း	၂				၉					မသင်းအံ့၊ မရွှေ၊ သားသမီးတစ်စု၊ ဘလုပ် မေမြို့ရပ်။
စုစုပေါင်း ရွှေခေါင်းလောင်း (၄၂)လုံး		၂၀၀				၅					

စိတ်အမှတ် (၂) (ခ) ကျောက်ပါ ရွှေခေါင်းလောင်းများ (၁)

စိတ်အမှတ် (၂)	၁	၂	၃	၄	၅	၆	၇	၈	၉	၁၀	၁၁	၁၂
၄ ရွှေခေါင်းလောင်း (ညောင်ရွက်ပါ)	၂	၃	၄	၅	၆	၇	၈	၉	၁၀	၁၁	၁၂	၁၃
၅ ရွှေခေါင်းလောင်း (ညောင်ရွက်ပါ)	၃	၄	၅	၆	၇	၈	၉	၁၀	၁၁	၁၂	၁၃	၁၄
၆ ရွှေခေါင်းလောင်း (ညောင်ရွက်ပါ) ညောင်ရွက်တွင် ကျောက်နီ	၄	၅	၆	၇	၈	၉	၁၀	၁၁	၁၂	၁၃	၁၄	၁၅
၇ ရွှေခေါင်းလောင်း	၅	၆	၇	၈	၉	၁၀	၁၁	၁၂	၁၃	၁၄	၁၅	၁၆
၈ ရွှေခေါင်းလောင်း (ညောင်ရွက်ပါ)	၆	၇	၈	၉	၁၀	၁၁	၁၂	၁၃	၁၄	၁၅	၁၆	၁၇

၅-၁၂-၇၀၊ ဦးလှပေ - ဒေါ်ခင်စု၊ အစ်မ ဒေါ်လှတင် မိသားစု၊ ခေတ်ထွန်း ရတနာရွှေပန်းထိမ်ဆိုင်၊ တာမွေဈေး၊ (၁၃၃၂) ခုနှစ်။

၁၃၃၂ ခုနှစ်၊ ဦးခန့်-ဒေါ်တင်ညွန့်နှင့် သား သမီးမြေး တစ်စု ကောင်းမှု။

ဒေါ်သိန်းရင် ရည်စူး၍ ညီမ ဒေါ်စောတင် ကောင်းမှု အမှတ် ၂၆၇၊ (၁၁) (၃၉) လမ်း၊ ရန်ကုန်မြို့။ ၁၃၃၂ ခုနှစ်၊ နတ်တော်လ။

ပရိက္ခရာကုန်သည် ဦးပေါ်ဒင်၊ သားသမီး တစ်စု ကောင်းမှု။ ကြည့်မြင်တိုင်၊ ဗားကရာ၊ ၁၂၉၂ ခုနှစ် သီတင်းကျွတ်။

၁၃၃၂ ခုနှစ်၊ ကျောက်ကြီးမြို့၊ အမိဒေါ်ချိန်၊ သမီး ဒေါ်မြမေနှင့် ဆွေမျိုးတစ်စုကောင်းမှု။

၁၀	၂	၃	၄	၅	၆	၇	၈	၉	၁၀	၁၁	၁၂
		၉၅	၄								
		၉၅	ညောင်ရွက် တွင် ကျောက်စိမ်း ၇ လုံးပါ နားကပ် တစ်ဘက် တပ်လျက်။								
၃၄	ရွှေခေါင်းလောင်း (ညောင်ရွက်ပါ)	။	ကျောက်စိမ်း ကျောက်နီ (ခေါင်းလောင်း ခါးပတ်တွင်ပါ)	၆	၁	၆	၀			၁၃၃၂ ခုနှစ်၊ နတ်တော်လပြည့်ကျော် (၂) ရက်၊ အင်္ဂါနေ့၊ ဦးမုည့်၊ ဒေါ်နှင်းမယ် သား သမီးတစ်စု ကောင်းမှု။	
၄၀	။	။	ကျောက်နီ ကျောက်စိမ်း	၁	၁	၁	၄			ကွယ်လွန်သူ ဦးဖောင်ကျော်-ဒေါ်တင်လှ သမီး ဖာယ့်နီကောင်းမှု။ ၁၃၃၂ ခုနှစ်။	
၄၆	။	။	ကျောက်နီ	၁	၁	၁	၄			၁၂၉၂ ခုနှစ်၊ တန်ခူးလမှာလှသည်။ ကြည့် မြင်တိုင် ဘလုပ် စက်စားရေးများ ကောင်းမှု။	
			စုံစုံပေါင်း-	၄၄	၂၄	၆၄	၁၀				

အိတ်အမှတ် (၂)

ကျောက်မျက်ရတနာများနှင့် ရွှေပစ္စည်းများ

- ၁။ ချက်ကျောက်နီ လုံးချော + တာ (၇) ပွင့်နှင့် ချက်ကျောက်စိမ်း မြကွက် (၁)ပွင့်
- ၂။ ဥဿဖရား (၄)ပွင့်
- ၃။ အစိမ်းရောင်ကျောက်နှင့် ရွှေလက်စွပ် (၁)
- ၄။ ချက်ကျောက်နီ မြကွက် (၅)ပွင့်နှင့် ရွှေလက်စွပ်
- ၅။ မိုးကုတ်ရောင်စုံတာမြကွက် (၃)ပွင့်
- ၆။ ပတ္တမြားလုံးချော (၅)ပွင့်
- ၇။ နီလာလုံးချော (၄)ပွင့်
- ၈။ ကျောက်ဖြူတာ (၁၃)ပွင့်ပါ ဆွဲသီးနှင့် ရွှေညောင်ရွက်
- ၉။ ကျောက်စိမ်းလုံးချော (၂)ပွင့်
- ၁၀။ ချက်ကျောက်ဖြူတာ (၅၇)ပွင့်
- ၁၁။ သလင်းမြကွက် (၁)ပွင့်
- ၁၂။ ချက်ကျောက်နက် (၁)ပွင့်
- ၁၃။ ကျောက်ဖြူတာ (၁၉)ပွင့်ပါ နားကပ်ပျက်များ
- ၁၄။ ပုလဲ (၂)ပွင့်
- ၁၅။ ပတ္တမြားလုံးချော + တာ (၁၇)ပွင့်၊ နီလာလုံးချော (၁)ပွင့်၊
ပန်းညှိတာ (၂)ပွင့်နှင့် ကျောက်ဖြူတာ (၁၇)ပွင့်ပါ ရွှေထည် တစ်ခု ၃-၄
- ၁၆။ အဖြူရောင်တာ (၂၄၀)ပွင့်ပါ ရွှေဘယက် ၃-၁၄
- ၁၇။ ရွှေတိုရွှေစ သံရိုက်တံများ အပါအဝင် ၅-၁၀ ၂(၁)
- ၁၈။ ရွှေညောင်ရွက်များ ၁၄-၄ (၂)ဆ
- ၁၉။ ရွှေပြားလွတ်များ ၈-၂ (၂)ဂ

၂ (က)

အိတ်အမှတ် (၂)မှ ဆွဲလည်းများတွင် ပါရှိသည့် ကျောက်မျက်ရတနာ အခြေအနေ ဖော်ပြခြင်း။
(ကျောက်မျက်ရတနာမှ ဖစ်ဆေးချက်)

စဉ်။	(၄)	ချက်ကျောက်နီတာ	၂-ပွင့်
		ရောင်စုံကျောက်	၇-ပွင့်
		စိန်	၂-ပွင့်
		ချက်ကျောက်ဖြူတာ	၅-ပွင့်
	(၉)	စိန်	၁-ပွင့်
	(၁၁)	ချက်ကျောက်နီတာ	၁၉-ပွင့်

(၁၆)	ရောင်စုံကျောက်	၆-ပွင့်
(၂၉)	မြ	၇-ပွင့်
	အဖြူရောင်ကျောက်	၆-ပွင့်
(၃၄)	မြကွက်	၆-ပွင့်
	အနီရောင်ကျောက်	၆-ပွင့်
(၄၁)	အစိမ်းအနီ ကျောက်လုံးချော	၂-ပွင့်
(၄၃)	ကျောက်နီတာ	၁-ပွင့်

အထုပ် (၂)

စဉ်	အကြောင်းအရာ တွေ့ရှိချက်	အရေအတွက်	မှတ်ချက်
၄။	ချက်ကျောက်နီတာ (၂)ပွင့် ရောင်စုံကျောက် (၇)ပွင့် စိန် (၂)ပွင့်၊ ချက်ကျောက် ဖြူတာ (၅)ပွင့်ပါ ရွှေခေါင်းလောင်း	၁	
၃၄။	မြ၊ မြကွက် (၆)ပွင့်နှင့် အနီရောင်ကျောက် (၆)ပွင့်ပါ ရွှေခေါင်းလောင်း	၁	
၉။	စိန် (၁)ပွင့်ပါ ရွှေခေါင်းလောင်း	၁	
၁၁။	ချက်ကျောက်နီတာ (၁၉)ပွင့်ပါ ရွှေခေါင်းလောင်း	၁	
၁၆။	ရောင်စုံကျောက် (၆)ပွင့်ပါ ရွှေခေါင်းလောင်း	၁	
၂၉။	မြ၊ မြကွက် (၇)ပွင့်နှင့် အဖြူရောင် ကျောက် (၆) ပွင့်ပါ ရွှေခေါင်းလောင်း	၁	
၄၁။	စိမ်း+နီ လုံးချောကျောက် (၂)လုံးပါ ရွှေခေါင်းလောင်း	၁	
၄၃။	ကျောက်နီတာ (၁)လုံးပါ ရွှေခေါင်းလောင်း	၁	

၂၁၂ ကျပ် သိန်း ၃၂၀ နှစ်ကျော် ရွှေစင် ရွှေသား ရွှေပြားကပ်လှူရေးဆိုင်ရာ

- ၂။ (က) ၁။ ချက်ကျောက်နီ + လုံးချောတာ
 (၇)ပွင့်နှင့် ချက်ကျောက်စိမ်း
 မြကွက် (၁)ပွင့် ၈-ပွင့်
- ၂။ ဥဿဖရား ၄-ပွင့်
- ၃။ အစိမ်းရောင်ကျောက် (၁)ပွင့်ပါ
 ရွှေလက်စွပ် ၁-ကွင်း
- ၄။ ချက်ကျောက်နီ မြကွက် (၅)ပွင့်ပါ
 ရွှေလက်စွပ် ၁-ကွင်း
- ၅။ မိုးကုတ်ရောင်စုံတာ + မြကွက် ၃-ပွင့်
- ၆။ ပတ္တမြားလုံးချော ၅-ပွင့်
- ၇။ နီလာလုံးချော ၄-ပွင့်
- ၈။ ကျောက်စိမ်းလုံးချော ၂-ပွင့်
- ၉။ ချက်ကျောက်ဖြူတာ ၅၉-ပွင့်

- ၂။(က)၁၀။ သလင်းမြကွက် ၁-ပွင့်
- ၁၁။ ချက်ကျောက်နက်တာ ၁-ပွင့်
- ၁၂။ ကျောက်ဖြူတာ ၁၉-ပွင့်
- ၁၃။ ပုလဲ ၂-ပွင့်
- ၁၄။ ကျောက်ဖြူတာ (၁၃) ပွင့်ပါ
 ရွှေညောင်ရွက် ၁-ခု
- ၁၅။ ပတ္တမြားလုံးချော + တာ (၁၇) ပွင့်၊
 နီလာလုံးချော (၁၁) ပွင့်၊
 ပန်းညှိတာ (၂) ပွင့်နှင့်
 ကျောက်ဖြူတာ (၁၇) ပွင့်ပါ
 ရွှေထည် ၁-ခု
- ၁၆။ ကျောက်ဖြူတာ (၂၄၀)
 ပွင့်ပါ ရွှေဘယက် ၁-ခု
- ဦးအောင်ကြည် (ကျောက်ရွေး ၂)
 ဦးအောင်ကျော်စိုး (ကျောက်ရွေး ပုတ်ပြတ်)
 ဒေါ်ယဉ်ယဉ်ထွေး (ကျောက်ရွေး ပုတ်ပြတ်)

(၂-၁၀-၈၅) နေ့တွင် ရွှေတိဂုံစေတီတော် ထီးတော်တွင်းရှိ ကြေးဆန်ခါမှ ယာယီ သိမ်းဆည်းခဲ့သော ပစ္စည်းဘဏ္ဍာတော်များ ထည့်သွင်းထားသည့် အိမ်ငယ် (၆)အိတ်အနက် အိတ်အမှတ် (၃)အတွင်းရှိ ပစ္စည်းများကို စာရင်းပြုစု စစ်ဆေးချိန်တွယ်ပြီး စာရင်းပါအတိုင်း မှန်ကန်ကြောင်း အောက်၌ လက်မှတ်ရေးထိုးကြပါသည်။

ပစ္စည်းစာရင်း

၁။ ရွှေခေါင်းလောင်းများ (၂၅)လုံးနှင့် ရွှေပစ္စည်း (၁၀)ခု စုစုပေါင်း (၃၅)မျိုး	၆၅၆	၁၂	၀	ရွေး
၂။ ကျောက် (၆၄)လုံးပါ ရွှေခေါင်းလောင်း (၁၁)လုံးနှင့် ရွှေပစ္စည်း (၁)မျိုး၊ စုစုပေါင်း (၁၂) မျိုး	၁၉	၁	၀	ရွေး
၃။ ကျောက်လုံးရေ (၃၃)လုံးပါ ကျောက်မျက်ရတနာ (၁၀)ခုနှင့် ရွှေတိုရွှေစများ၊ စုစုပေါင်း (၁၁)မျိုး	၂	၉	၀	ရွေး
စုစုပေါင်း ရွှေအလေးချိန်=	<u>၈၇</u>	<u>၆</u>	<u>၀</u>	<u>ရွေး</u>

(သူရဦးမင်းသိမ်း) နာယက	(ဦးညွန့်ရီ) (သဘာပတိ) ဂေါပကအဖွဲ့	(ဦးတင်မောင်စိုး) ဦးဆောင်ညွှန်ကြားရေးမှူး ဆိပ်ကမ်းကော်ပိုရေးရှင်း	(ဦးဉာဏ) အင်ဂျင်နီယာချုပ် သင်္ဘောကျင်း၊ ကော်ပိုရေးရှင်း
(ဦးတင်အောင်) တိုင်းသာသနာရေးမှူး	(ဦးကျော်မြင့်) နာယက (အောင်မင်္ဂလာ ဝတ်အသင်း)	(ဦးအောင်သိန်း) ဥက္ကဋ္ဌ (အထက်ပစ္စယာအသင်း)	(ဦးတင်ထွန်းအောင်) နာယက (သာသနာဝေပုလ္လ အသင်း)
(ဦးစိုးတင်) (အထက်ပစ္စယာအသင်း)	(ဦးအုန်းဖေ) (သုကကာရီအသင်း)		
(ဦးတေဇဝန်) ဂေါပကအဖွဲ့ဝင်	(ဦးဘမော်) ဂေါပကအဖွဲ့ဝင်	(ဦးဇေယျ) ဂေါပကအဖွဲ့ဝင်	(ဦးခင်မောင်ကျော်) ဂေါပကအဖွဲ့ဝင်
(ဦးမောင်မောင်ညွန့်) အလှည့်ကျ ဂေါပကအဖွဲ့ဝင်			
(ဦးဝမ်းတင်) အလှည့်ကျ ဂေါပကအဖွဲ့ဝင်	(ဦးခင်မောင်လေး) အလှည့်ကျ ဂေါပကအဖွဲ့ဝင်	(ဦးလှထွန်း) ရုံးအဖွဲ့မှူး	(ဦးမောင်မောင်ရင်) စာရင်းဌာနမှူး

အိတ်အမှတ် (၃) အတွင်းရှိ ရွှေထည်များနှင့် အလေးချိန်စာရင်း

- ၁။ ရွှေခေါင်းလောင်းများ (၂၅) လုံးနှင့် ရွှေပစ္စည်း (၁၀) ချ၊ စုစုပေါင်း (၃၅) မျိုး
 - ၂။ ကျောက် (၆၄) လုံးပါ ရွှေခေါင်းလောင်း (၁၁) လုံးနှင့် ရွှေပစ္စည်း (၃) မျိုး၊ စုစုပေါင်း (၁၂) မျိုး
 - ၃။ ကျောက်လုံးရေ (၃၃) လုံးပါ ကျောက်မျက်ရတနာ (၁၀) ခုနှင့် ရွှေတို့ရွှေစများ၊ စုစုပေါင်း (၁၁) မျိုး
- စုစုပေါင်း ရွှေအလေးချိန် =
- | | | | |
|---|---|---|------|
| ၂ | ၉ | ၀ | ရွှေ |
| ၀ | ၆ | ၀ | ရွှေ |

၂-၁၀-၀၅ နေ့တွင် ရွှေတိုက်စေတီတော်မြတ်ကြီး၏ ထီးတော်ရှိ ကြေးဆန်ခါအတွင်းမှ ရရှိသော ပစ္စည်း အလေးချိန်စာရင်း
 ၅-၁၀-၀၅ စစ်ဆေးသည့်နေ့ ၅-၁၀-၀၅

စဉ်	ပစ္စည်းအမျိုးအမည်	ပြုလုပ်ထားသည့် သတ္တု	ပါဝင်သည့် ကျောက်မျက်ရတနာ အမျိုးအစား		အလေးချိန်			အလှူရှင်၏ အမည်နှင့် နေရပ်လိပ်စာ	စစ်ဆေးသူများ လက်မှတ်
			အမျိုးအစား	လုံးရေ	ပဲကျပ်	ရွှေရတီ	ဗီဇဝါ		
၁	ရွှေခေါင်းလောင်း	၃	၄	၅	၆	၇	၀၀	၁၁	စစ်ဆေးသူများ လက်မှတ်
၂	ရွှေခေါင်းလောင်း ညောင်ရွက်ပါ	၆		၁	၂	၁			

၁၃၃၂ ခုနှစ်၊ နတ်တော်လဆန်း (၁၃) ရက် ဦးလေးမြင့်-ဒေါ်သန်းသန်း သားသမီးတစ်စု ကောင်းမှု။ ၁၂၅/၂၃ လမ်း၊ ရန်ကင်းမြို့။

၁	၂	၃	၄	၅	၆	၇	၈	၉	၁၀	၁၁	၁၂
၃	ရွှေခေါင်းလောင်း ညောင်ရွက်ပါ	၃	၆	၅	၂	၃	၁	၅	၁	၁၁	သံကုမ္ပဏီ၊ ဒေါ်မြသိန်းနှင့်သားသမီးတစ်စု ကောင်းမှု၊ ၁၃၃၂ ခုနှစ်။
၄	ရွှေခေါင်းလောင်း ရွှေတပ်မပါ	၂	၆	၅	၁၂	၁	၁	၁	၁	၁၁	မောင်ချစ်-မတင်စိန်၊ သမီးသန္တာဦး ကောင်းမှု၊ ၁၃၃၂ ခုနှစ်၊ ၁-၁၂-၇၀။
၅	ရွှေခေါင်းလောင်း ညောင်ရွက်ပါ	၂	၆	၅	၁၂	၁	၁	၁	၁	၁၁	ကမ္ပည်းမပါ။
၆	ရွှေခေါင်းလောင်း ညောင်ရွက်ပါ	၂	၆	၅	၁၂	၁	၁	၁	၁	၁၁	၁၃၂၄ ခုနှစ်၊ တန်ဆောင်မုန်းလ၊ ကျောက်တန်းမြို့၊ ဒေါ်စောစင်အေး၊ ထား၍၊ ဦးချစ်ထွန်း-မကျင်နု သားသမီးတစ်စု ကောင်းမှု။
၇	ရွှေခေါင်းလောင်း ညောင်ရွက်-မ	၂	၆	၅	၁၂	၁	၁	၁	၁	၁၁	၁၃၃၂ ခုနှစ်၊ ချောင်းဝိုင်းကြီးရွာ၊ ဦးကြီးမောင်-ဒေါ်ငွေစိန်၊ မောင်နု သားသမီးတစ်စု ကောင်းမှု။
၈	ရွှေခေါင်းလောင်း ညောင်ရွက်ပါ	၂	၆	၅	၁၂	၁	၁	၁	၁	၁၁	၁၂၉၂ ခုနှစ်၊ တပို့တွဲလဆုတ် (၁၀) ရက်၊ ပုဇွန်တောင်၊ ကိုဘရီ-မသန်းမေတ္တာတောင်။
၉	ရွှေခေါင်းလောင်း ညောင်ရွက်ပါ	၂	၆	၅	၁၂	၁	၁	၁	၁	၁၁	၁၃၃၂ ခုနှစ်၊ မိဘများကိုအေးထား၍ ကိုဦးမင်း-မလှစိန်၊ မိသားစု၊ တောင်တက် (၅) ရပ်ကွက်

၁၂	၁၁	၁၀	၉	၈	၇	၆	၅	၄	၃	၂	၁
၁၂	၂၁-၁၁-၇၀၊ ဆူးလေဘုရားလမ်း၊ မော်လီဆံပင်ကောက်ဆိုင် မိသားစု ကောင်းမှု။									၁၂	
၁၃	ဗိုလ်ဝင်းသိန်း၊ မောင်မင်းသိန်း၊ သားသမီး များ မောင်မြင့်သိန်း၊ ခင်ဆွေသိန်း၊ ကောင်းမှု။									၁၂	
၁၄	၁၂၉၁ ခုနှစ်၊ တနင်္ဂနွေနေ့ တိုးတက်ရေး ဦးသိန်း-ဒေါ်မမလေး။									၂	
၁၅	၁၃၃၂ ခုနှစ်၊ နတ်တော်လဆန်း (၂) ရက်၊ တိုက်ကြီးမြို့၊ အမိ ဒေါ်အေးလှ၊ သား ဦးသောင်းရွှေ-မယဉ်ကြည်၊ သားသမီး တစ်စုံ ကောင်းမှု။									၂	
၁၆	သန်းသန်းဌေး(ခ) မကြည်မိသားစု ကောင်းမှု။ အမှတ် (၆) စပယ်လမ်း၊ ရွှေတောင်ရပ်၊ မော်လမြိုင်မြို့။									၁၀	
၁၇	၁၃၃၂ ခုနှစ်၊ အဖိုးအဖွားအမှူးထူး ဦးဖိုးမုန်-ဒေါ်ခင်ရွှေသားသမီးမြေးတစ်စုံ ကောင်းမှု။ ၁၆၃၊ စဉ့်အိုးတန်း။									၁၂	

ရွှေခေါင်းလောင်း
ညောင်ရွက်မပါ

ရွှေခေါင်းလောင်း
ညောင်ရွက်ပါ

ရွှေခေါင်းလောင်း
ညောင်ရွက်ပါ
(ညောင်ရွက်တွင် သား
သမီး ကြည်ညို
မောင်အောင်ကြီး
ကောင်းမှု၊ ၅-၉-၇၀)

ရွှေခေါင်းလောင်း
ညောင်ရွက်မပါ၊
ရွက်တံပါ

ရွှေခေါင်းလောင်း
ညောင်ရွက်ပါ

၁	၂	၃	၄	၅	၆	၇	၈	၉	၁၀	၁၁	၁၂
၁၇	ရွှေခေါင်းလောင်း ညောင်ရွက်မပါ ရွက်တံပါ	၉			၂	၁၀				၁၉၇၀ ပဲခူးတိုင်း၊ ပညာဝန် ဒေါက်တာ မှိုလှသောင်းနှင့်ဒေါ်ခင်မြသွင်၊ သမီး အေးဇော်၊ သီတာ၊ စန္ဒာ ကောင်းမှု။	
၁၈	။	။			၁	၉				မိဘနှစ်ပါးအမျိုးထား၍ ဒေါ်အေးတင်၊ ဒေါ်ပု၊ ဦးသက်ဖေ သားသမီးတစ်စု ကောင်းမှု၊ ၁၉၇၂ ခုနှစ်။	
၁၉	ရွှေခေါင်းလောင်း ညောင်ရွက်ပါ	။			၁	၇				ဦးမြသန်း-ဒေါ်စိန်စိန် မိသားစု ကောင်းမှု။ ကျိုးကြီးလမ်း၊ ၇၂၁၊ ၁၉၇၀ ခု။	
၂၀	။	။			၂	၁၀				အမှတ်(၄၅) ၆-လမ်း၊ ဒေါ်လေးခင်၊ မြေး မောင်ဝင်းမြင့်နှင့် မြေးတစ်စုကောင်းမှု။ ရန်ကင်းမြို့။	
၂၁	။	။			၁					ကိုသန်းလှိုင်-မမြင့် မိသားစု ကောင်းမှု။ စံပြုပရိဘောဂဆိုင် (၃၂၅) ကျိုက္ကဆံလမ်း။	
၂၂	ရွှေခေါင်းလောင်း ညောင်ရွက်မပါ ရွက်တံပါ	။			၂	၁၅				အစ်မကြီး ဒေါ်မြခင်၊ ဒေါ်စောတင်၊ ဒေါ်မြရှင်၊ ကိုအေးမောင်၊ ဒေါ်လှသိန်း၊ သား ကိုဝင်းကြိုင်၊ ကိုမြင့်သန်း၊ မြေး မအုန်းကြည်၊ အင်လမ်း အမှတ်(၉) ကြည့်မြင်တိုင် ရန်ကင်း။ ၁၉၇၂-ခုနှစ်။	

၁	၂	၃	၄	၅	၆	၇	၈	၉	၁၀	၁၁	၁၂
၂၃	ရွှေခေါင်းလောင်း ညောင်ရွက်ပါ	၃	၄	၅	၆	၇	၈	၉	၁၀	၁၁	၁၂
၂၄	"	"	"	"	"	"	"	"	"	အမှတ် ၅၀၊ ဒါးတန်း၊ မန္တလေး၊ မဟာဗန္ဓုလ ဦးဆိုင်-ဒေါ်စောတင် ကောင်းမှု။	
၂၅	ရွှေခေါင်းလောင်း ညောင်ရွက်ပါ	"	"	"	၃	၄	၅	၆	၇	(၅-၁၂-၇၀) ဦးဘလှိုင်နှင့်ဦးတင်မြင့်- ဒေါ်လှစိန် သားသမီးတစ်စု ကောင်းမှု။ (၁၃၃၂) ခုနှစ်၊ နတ်တော်လဆန်း(၈)ရက်၊ အမှတ်(၃)၊ ၁၄၆ လမ်း၊ ရန်ကုန်။	
၂၆	"	"	"	"	၆	၇	၈	၉	၁၀	၁၁	၁၂
၂၇	ရွှေခေါင်းလောင်း ညောင်ရွက်ပါ ရိုက်တံပါ	"	"	"	၆	၇	၈	၉	၁၀	၁၁	၁၂
၂၈	ရွှေကြေးစည်	"	"	"	၃	၄	၅	၆	၇	၈	၉
										၁၃၃၂ ခုနှစ်၊ နတ်တော်လ၊ ကုယ်လွန်သူ မိဘနှစ်ပါးရည်စူး၍ ဦးချစ်လှ-ဒေါ်ကျင်ထွေးမိသားစု ကောင်းမှု။ ၁၂ လမ်း (၅၀)၊ ရန်ကုန်မြို့။	

၁	၂	၃	၄	၅	၆	၇	၈	၉	၁၀	၁၁	၁၂
၃၉	ရွှေညောင်ရွက်	၃	၄	၅	၆	၇	၈	၉	၁၀	၁၁	၁၂
၄၀	"	၂	၃	၄	၅	၆	၇	၈	၉	၁၀	၁၁
၄၁	"	၂	၃	၄	၅	၆	၇	၈	၉	၁၀	၁၁
၄၂	"	၂	၃	၄	၅	၆	၇	၈	၉	၁၀	၁၁
၄၃	ရွှေညောင်ရွက် ရိုက်တံပါ	၂	၃	၄	၅	၆	၇	၈	၉	၁၀	၁၁
၄၄	ရွေးဟောင်း ရှုဖြင့် ရွှေသွန်း ဗုဒ္ဓရုပ်ပွားတော်တစ်ဆူ	၂	၃	၄	၅	၆	၇	၈	၉	၁၀	၁၁
၄၅	ရွှေသားဖြင့် ထုထား သော ဗုဒ္ဓရုပ်ပွားတော် ငယ် တစ်ဆူ	၂	၃	၄	၅	၆	၇	၈	၉	၁၀	၁၁

ထန်းတပင်မြို့၊ ဦးထွန်းမြတ်-ဒေါ်တင်
အားထူးထူး၍ မောင်တင်ညွန့်-မသိန်းရီ
ကောင်းမှုအခြားတစ်ဘက်တွင် ၁၃၂ ခုနှစ်၊
ကျောင်းကုန်းမြို့၊ ဦးဘကျမ်း-ဒေါ်စံပဲ့၊
တူတူမနှင့်သမီး မောင်တင်ညွန့်-မသိန်းရီ
ကောင်းမှု၊ အလေးချိန် (၆)

ရွှေညောင်ရွက်၊ ဦးပိန်-ဒေါ်အေးတုတ်ကို
အမျိုးကား၍ ကိုလှထွန်း-မမြလေး မိသားစု
ကောင်းမှု၊ ၃-၁၂-၇၀

ကမ္ဘာ့မပေါ့။

။

။

၁၂	၁၀	၁၀	၅	၀	၂	၅	၆	၆	၃	၂	၅												
<p>ခါးနှင်ငွေငွေအစရာရာမာဘင်ညီနှစ် (၂) ငှက်တိုင်းပေးသောဆူ။ စက်ဆူဆူ ၁၂၀၅ ခုနှစ်၊ တန်ဆောင်မုန်းလဆန်း (၂) ၁၂၀၅ ခုနှစ်၊ တန်ဆောင်မုန်းလဆန်း (၂)</p>																							
												<p>တရားတရား သာသနာတရား ၁၂၀၅ ခုနှစ်၊ တန်ဆောင်မုန်းလဆန်း (၂)</p>											
												<p>၁၂၀၅ ခုနှစ်၊ တန်ဆောင်မုန်းလဆန်း (၂)</p>											
<p>စုစုပေါင်းအရင်းအမြစ်</p>																							

အိတ်အမှတ် (၃)	ကျောက်ပါ ရွှေခေါင်းလောင်း (၁၁)၊ အခြား ရွှေပစ္စည်း (၁)စာရင်း	၁၁	၁၂
၄	ရွှေခေါင်းလောင်း ညောင်ရွက်ပါ	၁	၁၂
၁၀	ရွှေခေါင်းလောင်း ညောင်ရွက်ပါ	၁	၁၂
၂၀	ရွှေခေါင်းလောင်း ချိတ်တွင် ကျောက်ဖြူ၊ နားကပ် တစ်ခု	၄	၁၂
၂၉	ရွှေခေါင်းလောင်း ညောင်ရွက်ပါ	၃	၁၂
၃၀	ရွှေခေါင်းလောင်း ညောင်ရွက်ပါ	၁	၁၂
၃၁	ရွှေခေါင်းလောင်း ညောင်ရွက်ပါ	၁	၁၂
၃၂	ရွှေခေါင်းလောင်း ညောင်ရွက်ပါ ဆည်းလည်းချိတ်တွင်	၃	၁၂

ဘုန်းကြီးလမ်း၊ ကိုဖွယ်-မမာသက်
ကောင်းမှု။ ၁၂၀၂ ခုနှစ်။

၁၂၀၂ ခုနှစ်၊ အနိမ့်ပိုင်းအသင်း ကောင်းမှု။

၁၃၂၃ ခုနှစ်၊ ဦးသန်းစိန်-ဒေါ်သန်းစိန်နှင့်
မတင်ရီ၊ ဦးမြင့်သိန်း-ဒေါ်ညွှန်၊ ဒေါ်ထွေး၊
မောင်အေး ကောင်းမှု။

၁၃၃၂ ခုနှစ်၊ ဦးအောင်ဝက်-ဒေါ်တင်ကြည်၊
တောင်ငူခရိုင် မြဲပဲခူး၊ ငန္ဒာဆိပ်ရွာ။

မကြီးကြီးလမ်း၊ ရတနာဆေးတိုက်၊
ဒေါ်လှမိသားစု ကောင်းမှု။ ၁၉-၁၂-၇၀။

ဦးဘမောင်-ဒေါ်စိန်ညွှန်သားသမီးမြေးတစ်စု
ကောင်းမှု။ သန်လျင်မြို့။

၉-၁၂-၇၀။ ဦးခင်မောင်မိသားစု၊ မြတ်မှုန်
မောင်တင်ထွန်း-မသိန်း မိသားစု။

၆

၇

၈

၉

၁၀

၁၁

၁၂

၁၃

၁၄

၁၅

၁၆

၁၇

၁၈

၁၉

၂၀

၂၁

၂၂

၂၃

၂၄

၂၅

၂၆

၂၇

၂၈

၂၉

၃၀

၃၁

၃၂

၃၃

၃၄

၃၅

၃၆

၃၇

၃၈

၃၉

၄၀

၄၁

၄၂

၄၃

၄၄

၄၅

၄၆

၄၇

၄၈

၄၉

၅၀

၅၁

၅၂

၅၃

၅၄

၅၅

၅၆

၅၇

၅၈

၅၉

၆၀

၆၁

၆၂

၆၃

၆၄

၆၅

၆၆

၆၇

၆၈

၆၉

၇၀

၇၁

၇၂

၇၃

၇၄

၇၅

၇၆

၇၇

၇၈

၇၉

၈၀

၈၁

၈၂

၈၃

၈၄

၈၅

၈၆

၈၇

၈၈

၈၉

၉၀

၉၁

၉၂

၉၃

၉၄

၉၅

၉၆

၉၇

၉၈

၉၉

၁၀၀

၁	၂	၃	၄	၅	၆	၇	၈	၉	၁၀	၁၁
၃၃	ရွှေခေါင်းလောင်း ညောင်ရွက်ပါ	၃	၄	၅	၆	၇	၈	၉	၁၀	၁၁
၃၄	"	"	ကျောက်ဖြူ များပါ	-	၁	၂	၃	၄	၅	မအုန်းခင်နှင့်မိသားစု ကောင်းမှု။ ၁၀-၁၂-၇၀
၃၅	"	"	ကျောက်ဖြူ	၂၄	၁	၂	၃	၄	၅	ကုယ်လွန်သူ ဦးဘသစ်အားရည်စူး၍ ဒေါ်ခေမာဒေဝီ ကောင်းမှု။ လှူဒါန်းပန်းထိမ်။ ၃၀ လမ်းစဉ်
၃၆	"	"	ကျောက်ဖြူ	၂	၂	၃	၄	၅	၆	ရန်ကုန်မြို့၊ ရွှေဘုံသာလမ်း၊ အမှတ် (၂၂၄) ဘေဘေအေးတို့ကပိုင်ရှင် ဦးလှရွှေနှင့်ဦးဒေါ်သန်းရွှေ မိသားစု ကောင်းမှု။ ၁၃၃၂ ခုနှစ်၊ နတ်တော်လဆန်း (၇)ရက်နေ့ လှူဒါန်းသည်။
၃၇	"	"	ကျောက်ဖြူ	၁	၁	၂	၃	၄	၅	၁၃၃၂ ခုနှစ်၊ နတ်တော်လဆန်း(၁၁)ရက်၊ ရွှေပန်းထိမ်ဆရာ ဦးကျော်ဟန်-ဒေါ်ရွှေခင် ကောင်းမှု။
၃၈	ရွှေကြေးစည်	"	ကျောက်ဖြူ	၁	၁	၂	၃	၄	၅	၁၃၃၂ ခုနှစ်၊ ဒေါ်ထားမြင့် ကောင်းမှု။ တစ်ဘက်တွင် ယောဂီအမေခမ်းထွန်း ကောင်းမှုဟု ပါရှိသည်။
စုစုပေါင်းအလေးချိန် - ၆၄ ၁၀၉ ၁										

အိတ်အမှတ် (၃)

ကျောက်မျက်ရတနာများ

- ၁။ ချက်ကျောက်နီတာ (၁) ပွင့်
- ၂။ ပန်းညှိတာ (၁၀)ပွင့် ပါ နားကပ် (၂)ခု
- ၃။ ပတ္တမြားလုံးချော (၃) ပွင့်
- ၄။ ကျောက်ဖြူတာ (၁) ပွင့်
- ၅။ မွှေးလုံးချော (၁) ပွင့်
- ၆။ ချက်ကျောက်စိမ်းကဲ့ (၂) စ
- ၇။ ချက်ကျောက်ဖြူတာ (၁) ပွင့်
- ၈။ ကျောက်ဖြူတာ (၁၃) ပွင့်ပါ နားကပ်ပျက်
- ၉။ သန္တာ (၁) ပွင့်
- ၁၀။ ငွေကြုတ်သေးတစ်ခု

၁။ ရွှေတို၊ ရွှေစများ ၅-၉-၀ ရွေး

ကျောက်မျက်ရတနာပါရှိသည့် ခေါင်းလောင်းများမှ ကျောက်မျက်ရတနာ အခြေအနေ။
(ကျောက်မျက်ရတနာ/ရှင်းမှ တင်ပြချက်။)

စဉ်	ရွှေခေါင်းလောင်းအမှတ်	ကျောက်အမျိုးအစား
၁။	(၄)	ချက်ကျောက်နီတာ (၁) ပွင့်
၂။	(၁၀)	ပန်းညှိတာ (၈) ပွင့်
၃။	(၂၈)	ကျောက်ဖြူတာ (၃) ပွင့် နှင့် နီလာလုံးချော (၄) ပွင့်
၄။	(၂၉)	ရောင်စုံတာ (၃) ပွင့်
၅။	(၃၀)	ပတ္တမြားတာ (၁) ပွင့်
၆။	(၃၁)	စေတီကျောက် (၁) ပွင့်
၇။	(၃၂)	နီလာလုံးချော (၁) ပွင့် အနီရောင်ကျောက် (၅) ပွင့် အဖြူရောင်ကျောက် (၁) ပွင့်
၈။	(၃၃)	ပုလဲ (၇) ပွင့်
၉။	(၃၄)	ကျောက်ဖြူတာ (၂၄) ပွင့်
၁၀။	(၃၅)	ကျောက်နီတာ (၂) ပွင့်
၁၁။	(၃၆)	ခရမ်းပြာ ချက်ကျောက်တာ (၁) ပွင့်
၁၂။	(၃၇)	ရောင်စုံကျောက် (၈) ပွင့်

၂၂၄ ကျပ် သိန်း ၃၂၀ ကျော် ရွှေစင်ရွှေသား ရွှေပြားကပ်လှူရေးဆိုင်ရာ

စဉ်	အကြောင်းအရာ (တွေ့ရှိချက်)	အရေအတွက်	မှတ်ချက်	အထုပ် (၃)
၁။	၁။ ချက်ကျောက်နီတာ	၁	ပွင့်	
	၂။ ပန်းညှိတာ ၁၀ ပွင့်ပါရွှေထည်	၃	ခု	
	၃။ ပတ္တမြားလုံးချော	၃	ပွင့်	
	၄။ ကျောက်ဖြူတာ	၁	ပွင့်	
	၅။ မျောလုံးချော	၁	ပွင့်	
	၆။ ချက်ကျောက် စိမ်းကဲ့စ	၂	စ	
	၇။ ချက်ကျောက်ဖြူတာ	၁	ပွင့်	
	၈။ ကျောက်ဖြူတာ	၁၃	ပွင့်	
	၉။ သန္တာ	၁	ပွင့်	
၄။	ချက်ကျောက်နီတာ (၁) ပွင့်ပါ ရွှေခေါင်းလောင်း	၁		
၁၀။	ပန်းညှိတာ (၈) ပွင့်ပါ ရွှေခေါင်းလောင်း	၁		
၂၈။	ကျောက်ဖြူတာ (၃) ပွင့်နှင့် နီလာ လုံးချော (၄) ပွင့်ပါ ရွှေခေါင်းလောင်း	၁		
၂၉။	ရောင်စုံတာ (၃) ပွင့်ပါ ရွှေခေါင်းလောင်း	၁		
၃၀။	ပတ္တမြားတာ (၁) ပွင့်ပါ ရွှေခေါင်းလောင်း	၁		
၃၁။	စေတီကျောက် (၁) ပွင့်ပါ ရွှေခေါင်းလောင်း	၁		
၃၂။	နီလာလုံးချော (၁) ပွင့်ပါ အနီရောင်ကျောက် (၅) ပွင့် အဖြူရောင်ကျောက် (၁) ပွင့်ပါ ရွှေခေါင်းလောင်း	၁		

ရွှေတိဂုံစေတီတော် ဂေါပကအဖွဲ့၏ အစီရင်ခံစာ

- ၃၃။ ပုလဲ (၇) ပွင့်ပါ ရွှေခေါင်းလောင်း ၁
- ၃၄။ ကျောက်ဖြူတာ (၂၄) ပွင့်ပါ
ရွှေခေါင်းလောင်း ၁
- ၃၅။ ကျောက်နီတာ (၂) ပွင့်ပါ
ရွှေခေါင်းလောင်း ၁
- ၃၆။ ခရမ်းပြာ ချက်ကျောက်တာ
၁ ပွင့်ပါ ရွှေခေါင်းလောင်း ၁
- ၃၇။ ဆောင်စုံကျောက် (၈) ပွင့်ပါ
ရွှေကြေးစည် ၁

ဦးအောင်ကြည် (ကျောက်ရွေး ၂)

ဦးအောင်ကျော်စိုး (ကျောက်ရွေး ပုတ်ပြတ်)

ဒေါ်ယဉ်ယဉ်ထွေး (ကျောက်ရွေး ပုတ်ပြတ်)

၂၂၆ ကျပ် သိန်း ၃၂၀ ကျော် ရွှေစင် ရွှေသား ရွှေပြားကပ်လှူရေးဆိုင်ရာ

(၂-၁၀-၈၅) နေ့တွင် ရွှေတိဂုံစေတီဘက်ထီးဘော်အတွင်းရှိ ကြေးဆန်ခါမှ ယာယီသိမ်းဆည်းခဲ့သော ပစ္စည်းအဏ္ဏာတော်များ ထည့်သွင်းသည့် အိတ်ငယ် (၆) အိတ်အနက် အိတ်အမှတ် (၄) အတွင်းရှိ ပစ္စည်းများကို စာရင်းပြုစုစစ်ဆေး ချိန်တွယ်ပြီး စာရင်းပါအတိုင်း မှန်ကန်ကြောင်း အောက်၌ လက်မှတ်ရေးထိုးကြပါသည်။

ပစ္စည်းစာရင်း

၁။ ရွှေခေါင်းလောင်း (၁၂) လုံးနှင့် အခြားရွှေပစ္စည်း (၅) မျိုး ၄၇ ဇွဲ ၆ ဝ ရွှေစုစုပေါင်း (၁၇) မျိုး-

၂။ ကျောက်လုံးရေ (၃၅) လုံးပါ ရွှေခေါင်းလောင်း (၃) လုံး ၇ ဝ ၈ ဝ ရွှေ

၃။ ကျောက်လုံးရေ (၄၁) ပါ ကျောက်မျက်ရတနာ (၉) မျိုး၊ ရွှေတို့ ရွှေစု (၁) မျိုး + ငွေညောင်ရွက်/ငွေလက်ကောက် + သစ်သားခြင်သေ့ရုပ် (၁) မျိုး၊ စုစုပေါင်း (၁၁) မျိုး

၁ ဝ ၁၅ ဝ ရွှေ

၅၆ ဝ ၁၃ ဝ ရွှေ

(သုရဦးမင်းသိမ်း) နာယက

(ဦးညွန့်ရီ) သဘာပတိ ဂေါပကအဖွဲ့

(ဦးတင်မောင်စိုး) ဦးဆောင်ညွှန်ကြားရေးမှူး၊ ဆိပ်ကမ်းကော်ပိုရေးရှင်း

(ဦးဉာဏ) အင်ဂျင်နီယာချုပ် သင်္ဘောကျင်း ကော်ပိုရေးရှင်း

(ဦးတင်အောင်) တိုင်းသာသနာရေးမှူး (အောင်မင်္ဂလာဝတ်အသင်း)

(ဦးကျော်မြင့်) နာယက

(ဦးအောင်သိန်း) ဥက္ကဋ္ဌ

(ဦးတင်ထွန်းအောင်) နာယက (သာသနာ့ဝေပုလ္လုအသင်း)

(ဦးစိုးတင့်) (အထက်ပစ္စယာအသင်း)

(ဦးအုန်းဖေ) (သုကကာရီအသင်း)

(ဦးဘဇဝန်) ဂေါပကအဖွဲ့ဝင် (ဦးဘမော်) ဂေါပကအဖွဲ့ဝင် (ဦးဇေယျ) ဂေါပကအဖွဲ့ဝင် (ဦးခင်မောင်ကျော်) ဂေါပကအဖွဲ့ဝင် (ဦးမောင်မောင်ညွန့်) အလှည့်ကျဂေါပကအဖွဲ့ဝင်

(ဦးဝမ်းတင်) အလှည့်ကျဂေါပကအဖွဲ့ဝင် (ဦးခင်မောင်လေး) အလှည့်ကျဂေါပကအဖွဲ့ဝင် (ဦးလှထွန်း) ရုံးအဖွဲ့မှူး (ဦးမောင်မောင်ရင်) စာရင်းဌာနမှူး

ရွှေတိဂုံစေတီတော် ဂေါ.ပ.ကအဖွဲ့၏ အစီရင်ခံစာ

အိတ်အမှတ် (၄) အတွင်းရှိ ရွှေထည်ပျားနှင့် အလေးချိန်စာရင်း

၁။ ရွှေခေါင်းလောင်း (၁၂)လုံးနှင့် အခြားရွှေပစ္စည်း (၅) မျိုး၊ စုစုပေါင်း (၁၇) မျိုး	၄၇း ၆း ၀ ရွှေ
၂။ ကျောက်လုံးရေ (၃၅) လုံးပါ ရွှေခေါင်းလောင်း (၃)လုံး	၇း ၈း ၀ ရွှေ
၃။ ကျောက်လုံးရေ (၄၁)ပါ ကျောက်မျက်ရတနာ (၉)မျိုး ရွှေတို့ ရွှေစ (၁) မျိုး+ငွေညောင်ရွက်/ငွေလက်ကောက်+ သစ်သား ခြင်္သေ့ရုပ် (၁)မျိုး၊ စုစုပေါင်း (၁၁) မျိုး	၁း ၁၅း ၀ ရွှေ
	<hr/> ၅၆း ၁၃း ၀ ရွှေ

၂-၁၀-၀၅ နေ့တွင် ရွှေတံဂုံစေတီတော်ပြန်ကြီး၏ ထီးတော်ရှိ ကြေးဆန်ခါအတွင်းမှ ရရှိသော ပစ္စည်းဘဏ္ဍာများ စာရင်း
 အိတ်အမှတ် (၄) ရွှေခေါင်းလောင်း (၁၂)၊ အခြား ရွှေပစ္စည်း (၅) စာရင်း စစ်ဆေးသည့်နေ့ ၅-၁၀-၀၅

စဉ်	ပစ္စည်းအမျိုးအမည်	ပြုလုပ်ထားသည့်သတ္တု	ပါဝင်သည့်ကျောက်မျက်ရတနာအမျိုးအစား		အလေးချိန်		အလှူရှင်၏ အမည်နှင့် နေရပ်လိပ်စာ	စစ်ဆေးသူများလက်မှတ်
			ကျပ်	လုံး	ပုံ	ရွေးရတီ ဗီဇဝါ		
၁	၂	၃	၄	၅	၆	၇	၈၈	၁၂
၂	ရွှေခေါင်းလောင်း	ရွှေ			၁၃		ကိုပေါင်-မအေးမြ ကောင်းမှု။	
၄	ရွှေခေါင်းလောင်း ညောင်ရွက်ပါ	။		၃			၁၃၃၂ ခုနှစ်၊ နတ်တော်လဆန်း (၁၀) ရက် ကော့ကရိတ်မြို့၊ အောက်ရွာရပ်နေ ကုယ်လွန်သူ မိဘနတ်ပါးကိုရည်စူး၍ ဦးမောင်အေး-ဒေါ်အိတို့၏သား မောင်ညိုညို၊ မောင်ခင်မောင်ဝင်း သမီး မလှလှမြင့်၊ မခင်မိမိတို့ ကောင်းမှု။	
၅	ရွှေခေါင်းလောင်း	။		၁	၁၂		၁၂၉၂ ခုနှစ်၊ ဒေါ်ကြွင်းနှင့်သားသမီးတစ်စု ကောင်းမှု။ ဟံသာဝတီ၊ သုံးခွေမြို့။	
၆	ရွှေခေါင်းလောင်း ပြင်ရွက်ပါ	။		၂	၁၀		(-၁၁-၇၀) မင်းကတော်ကြီး ဒေါ်မြညိုနှင့်သမီးများ မြေးများ ကောင်းမှု။	
၇	။	။		၁	၃		ကုယ်လွန်သူမိဘနတ်ပါးနှင့် ဗိုလ်စံလွင်အား ရည်စူး၍ ဇနီးဖြစ်သူ မခင်ငြိမ်းကောင်းမှု။ (၁၂-၁၂-၇၀)	

၁	၂	၃	၄	၅	၆	၇	၈	၉	၁၀	၁၁	၁၂
၀	ရွှေခေါင်းလောင်း ညောင်ရွက်ပါ	၃									၂၃ လမ်း၊ အမှတ် (၁၄၆) ဒေါ်အေးဇွဲ မြေး တင်တင်ရီ ကောင်းမှု။ ၁၃၃၂ ခုနှစ်
၉	"	"			၂						ဦးဘိုးလွင်-ဒေါ်စိန်ဟန် သားသမီးမြေးတစ်စု ကောင်းမှု။ (၁၃-၁၂-၇၀) (ညောင်ရွက် တွင် ရေးထားသည်)
၁၀	"	"			၂	၁၄					၁၂၀၂ ခုနှစ်၊ တပေါင်းလ ဒေါ်ပုံရပ် ပွဲစားကြီး ကိုသိုက်ဝက်-မချစ်ဦး ကောင်းမှု။
၁၂	"	"			၂	၆					၁၃၃၂ ခုနှစ်၊ နတ်တော်လ၊ ကုယ်လွန်သူ အဖ ဦးဖိုးမောင်၊ အမိဒေါ်မိနာတို့အား ရည်စူး၍ ထားဝယ်မြို့ မင်္ဂလာလမ်း၊ ဦးအုံးတင်-ဒေါ်သန်းတင်နှင့် သားသမီးတစ်စု ကောင်းမှု။
၁၃	"	"			၂	၁					ရန်ကုန်မြို့ (၁၄၇)၊ ၃၁-လမ်း၊ ဦးကောင်း-ဒေါ်ဝါ မိသားတစ်စုကောင်းမှု။ (၁-၁၂-၇၀)
၁၄	"	"			၂						၁၃၃၂ ခုနှစ်၊ ဦးအောင်ညွန့်-ဒေါ်သန်း သားသမီးတစ်စုကောင်းမှု။ အမှတ် ၄၇၊ ဩဘာလမ်း၊ ကျောက်မြောင်း၊ ဒေါ်စိန်မြ ကောင်းမှု။

၁၂	၁၁	၁၀	၉	၈	၇	၆	၅	၄	၃	၂	၁
၁၃၃၂ ခန့် နတ်တော်တို့နှင့် အမှတ် (၂) အစိုးရ အထက်တန်းကျောင်း ကြည့်မြင်တိုင် (၁၉၇၀-၇၁)။											
၁၃၃၂ ခန့် နတ်တော်တို့ (၂) ရက်၊ ဗဟိုလေ့လာပြင်ဆင်ရေးအဖွဲ့အစည်း အဖွဲ့ဝင်များ။ ဦးအောင်၊ ဦးအောင်၊ ဦးအောင်၊ ဦးအောင်၊ ဦးအောင်။											
မိဘများကိုအားပြု၍ ဦးစိုးမောင်-၁၉၇၁-၇၂ ခုနှစ်နှင့် သာသနာ့ရေး အဖွဲ့ဝင်များ၊ အဖွဲ့ဝင်များ၊ အဖွဲ့ဝင်များ၊ အဖွဲ့ဝင်များ၊ အဖွဲ့ဝင်များ၊ အဖွဲ့ဝင်များ။											
၁၃၃၂ ခန့် နတ်တော်တို့နှင့် အမှတ် (၂) အစိုးရ အထက်တန်းကျောင်း ကြည့်မြင်တိုင် (၁၉၇၀-၇၁)။											

ရှေ့ပိုင်း (၁၉၇၀-၇၁)

ရှေ့ပိုင်း

ရှေ့ပိုင်း

ရှေ့ပိုင်း

ရှေ့ပိုင်း

ရှေ့ပိုင်း

အိတ်အမှတ် (၄) ကျောင်းလောင်းများ

၁	၂	၃	၄	၅	၆	၇	၈	၉	၁၀	၁၁	၁၂
၁	ရွှေခေါင်းလောင်း (ညောင်ရွက်ပါ)	ရွှေ	ကျောင်း	၁၅	၃	၂	၁	၁၀	၁၀	၁၁	ကွယ်လွန်သူ သင်္ကန်းကုန်သည် အဖ ဦးစံထွန်း-အိမ် ဒေါ်ရှင်တို့အား ရည်စူး၍ သမီးဒေါ်ခင်သန်းနွယ်က လွဒါန်း ပါသည်။ ၁၃၃၂ ခုနှစ်၊ နတ်တော်လဆုတ် ၂ ရက်။
၂	"	"	ပန်းညွှတ် ကျောင်း	၂	၁	၁၅					၁၂၉၃ ခုနှစ်၊ ပရက္ကမ္မိ၊ မကျည်းချောင်းရပ် မင်းကတော်ကြီး မသင်း ကောင်းမှု။
၁၀	"	"	ကျောင်း	၁	၂	၀					အတွင်းဝန် ဦးဘ-ဒေါ်တင်တင် မိသားစု ကောင်းမှု။ (၁၅-၁၀-၇၀)။
			စုစုပေါင်း -	၃၅	၇	၀					

၂၃၂ ကျပ် သိန်း ၃၂၀ ကျော် ရွှေစင် ရွှေသား ရွှေပြားကပ်လှူရေးဆိုင်ရာ

အိတ်အမှတ်(၄) ကျောက်မျက်ရတနာပစ္စည်းများနှင့် ရွှေ/ငွေ/အခြားပစ္စည်းများ

- ၂၁။ ချက်ကျောက်နီတာ (၁) ပွင့်
- ၂၂။ စလင်းမြကွက် (၁) ပွင့်
- ၂၃။ ရွှေနားတောင်း (၁) ဘက်
- ၂၄။ ချက်ကျောက်ဖြူတာ (၇) ပွင့်
- ၂၅။ နီလာလုံးချော (၁) ပွင့်
- ၂၆။ ပုလဲ (၁) လုံး
- ၂၇။ အစိမ်းရောင်ကျောက်လုံးချော (၁၀) ပွင့်
- ၂၈။ ချက်ကျောက်စိမ်းတာ (၁) ပွင့်
- ၂၉။ ကျောက်ဖြူတာ (၁၉) ပွင့်
- ၃၀။ ရွှေတို့ ရွှေစများ (၆-၁၅)
- ၃၁။ ငွေညောင်ရွက်၊ ငွေလက်ကောက်၊ သစ်သားခြင်သွေးရုပ်

အထုပ် (၄)

စဉ်	အကြောင်းအရာ (တွေ့ရှိချက်)	အရေအတွက်	မှတ်ချက် (အပြုတ်များ)
၁။	ချက်ကျောက်နီတာ	၁ ပွင့်	ကျောက်အပြုတ်များ
၂။	ချက်ကျောက်စိမ်းတာ	၁ ပွင့်	
၃။	စလင်းမြကွက်	၁ ပွင့်	
၄။	ကျောက်ဖြူတာ	၁၉ ပွင့်	
၅။	ပုလဲ	၁ လုံး	
၆။	ချက်ကျောက်ဖြူတာ	၇ ပွင့်	
၇။	အစိမ်းရောင် ကျောက်လုံးချော	၁၀ ပွင့်	
၈။	ငွေစ	၁ စ	
၉။	နီလာလုံးချော	၁ ပွင့်	
၁။	ကျောက်နီတာ (၁၅)ပွင့်ပါ ရွှေခေါင်းလောင်း	၁	
၂။	ပန်းညှိတာ (၂) ပွင့်နှင့် ကျောက်ဖြူ ရောင်တာ (၁၇) ပွင့်ပါ ရွှေခေါင်းလောင်း	၁	
	ဦးအောင်ကြည် (ကျောက်ရွှေ ၂)		
	ဦးအောင်ကျော်စိုး (ကျောက်ရွှေ ပုတ်ပြုတ်)		
	ဒေါ်ယဉ်စည်ထွေး (ကျောက်ရွှေ ပုတ်ပြုတ်)		

အိတ်အမှတ် (၅)အတွင်းရှိ ရွှေထည်/ငွေထည်အလေးချိန်များ။

၁။ ငွေထည်များ။

(က) ငွေဖလားများ (၉)လုံး	၃၃-၁၄-၀ ရွှေ
(ခ) ငွေအစ် (အဖုံးပါ)	၈- ၈-၀ ရွှေ
(ဂ) ငွေခေါင်းလောင်း (၃)လုံး	၂၁-၁၂-၀ ရွှေ
(ဃ) ငွေကြေးစည် (တစ်လုံး)	၄-၁၀-၀ ရွှေ
(င) ငွေညောင်ရွက်+ရိုက်တံများ+ငွေမောင်း	၁၁-၁၃-၀ ရွှေ
(စ) ငွေပန်းသေးတစ်ချပ်	၄ ၁၀-၀ ရွှေ
(ဆ) ငွေဒင်္ဂါးနှင့် ငွေတိုငွေစများ	၁၄-၁၂-၀ ရွှေ

၉၉-၁၅-၀ ရွှေ

၂။ ရွှေတို ရွှေစများ (၁)အိတ်

၅- ၃-၀ ရွှေ

၃။ ကျောက်ဖြူး (၁)အိတ်

၅- ၈-၀ ရွှေ

အိတ်အမှတ် (၆)

၁။ အမှိုက်ပေါင်းစုံ (၁)အိတ်

(သူရဦးမင်းသိမ်း) နာယက	(ဦးညွန့်ရီ) ဂေါပကအဖွဲ့သဘာပုတို	(ဦးတင်မောင်စိုး) ဦးဆောင်ညွှန်ကြားရေးမှူး ဆိပ်ကမ်း ကော်ပိုရေးရှင်း	(ဦးဉာဏ) အင်ဂျင်နီယာချုပ် သင်္ဘောကျင်း ကော်ပိုရေးရှင်း
(ဦးတင်အောင်) တိုင်းသာသနာရေးမှူး	(ဦးကျော်မြင့်) နာယက အောင်မင်္ဂလာဝတ်အသင်း	(ဦးအောင်သိန်း) ဥက္ကဋ္ဌ အထက်ပစ္စယာအသင်း	(ဦးတင်ထွန်းအောင်) နာယက သာသနာဝေပုလ္လအသင်း
	(ဦးစိုးတင့်) အထက်ပစ္စယာအသင်း	(ဦးအုန်းဖေ) သု-က-ကာ-ရီအသင်း	
(ဦးတေဇဝန်) ဂေါပကအဖွဲ့ဝင်	(ဦးဘမော်) ဂေါပကအဖွဲ့ဝင်	(ဦးဇေယျ) ဂေါပကအဖွဲ့ဝင်	(ဦးခင်မောင်ကျော်) ဂေါပကအဖွဲ့ဝင်
(ဦးမောင်မောင်ညွန့်) အလှည့်ကျဂေါပကအဖွဲ့ဝင်	(ဦးဝမ်းတင်) အလှည့်ကျဂေါပကအဖွဲ့ဝင်		(ဦးခင်မောင်လေး) အလှည့်ကျဂေါပကအဖွဲ့ဝင်
(ဦးလှထွန်း) ရုံးအဖွဲ့မှူး			(ဦးမောင်မောင်ရင်) စာရင်းဌာနမှူး

၂၃၄ ကျပ် သိန်း ၃၂၀ ကျော် ရွှေစင် ရွှေသား ရွှေပြားကပ်လှူရေးဆိုင်ရာ

အမှတ်စဉ်	အိတ်အမှတ် (၅)	၁၃-၁၀-၈၅		
၁။ ငွေဖလား	၃- ၂	၁-လုံး		
၂။ ။	၅-၁၁	၁-လုံး		
၃။ ။	၃- ၃	၁-လုံး		
၄။ ။	၃- ၃	၁-လုံး		
၅။ ။	၃- ၈	၁-လုံး		
၆။ ။	၄-၁၀	၁-လုံး		
၇။ ။	၄-၆	၁-လုံး		
၈။ ။	၄-၁၁	၁-လုံး		
၉။ ။	၄- ၈	၁-လုံး		
၁၀။ ငွေအစ် (အဖုံးပါ)	၈- ၈	၁-လုံး		
၁၁။ ငွေခေါင်းလောင်း (ရိုက်တံ/ညောင်ရွက်မပါ)	} ၁၈- ၄	၁-လုံး		
၁၂။ ငွေခေါင်းလောင်း (ရိုက်တံ/ညောင်ရွက်ပါ)			} ၃- ၅	၁-လုံး
၁၃။ ငွေခေါင်းလောင်း (ရိုက်တံ/ညောင်ရွက်ပါ)				
၁၄။ ငွေကြေးစည်	၃-၁၀	၁-လုံး		
၁၅။ ငွေညောင်ရွက် ရိုက်တံပါ	၅- ၆	၁-လုံး		
၁၆။ ငွေညောင်ရွက် ရိုက်တံပါ	၃- ၇	၁-လုံး		
၁၇။ ငွေရိုက်တံ (၁)ချောင်း	၅-၁၀	၁-ချောင်း		
၁၈။ ငွေမောင်း (အလယ်ဘုမပါ)	၅- ၆	၁-လုံး		
၁၉။ ငွေပန်းသေး (၁)ချပ်	၃-၁၀	၁-ချပ်		
၂၀။ ငွေဒင်္ဂါးနှင့် ဓဉ္စတိုငွေစများ	၁၃-၁၂	၁-ထုပ်		
၂၁။ ရွှေတို ရွှေစများ (၁)အိတ်	၅- ၃	၁-အိတ်		
၂၂။ ကျောက်ဖြိုး (၁)အိတ်	၅- ၈	၁-အိတ်		

အိတ်အမှတ် (၆)

၁။ အမှိုက်ပေါင်းစုံ (တစ်)အိတ်

	၂	၆	၆	၅	၂	၆	၅	၀၀	၀၀
၄၉	၂	၆	၆	၅	၂	၆	၅	၀	၀၀
၄၉	၂	၆	၆	၅	၂	၆	၅	၀	၀၀
၄၉	၂	၆	၆	၅	၂	၆	၅	၀	၀၀
၄၉	၂	၆	၆	၅	၂	၆	၅	၀	၀၀
၄၉	၂	၆	၆	၅	၂	၆	၅	၀	၀၀
၄၉	၂	၆	၆	၅	၂	၆	၅	၀	၀၀
၄၉	၂	၆	၆	၅	၂	၆	၅	၀	၀၀
၄၉	၂	၆	၆	၅	၂	၆	၅	၀	၀၀
၄၉	၂	၆	၆	၅	၂	၆	၅	၀	၀၀

၁၃၄၇-၃၊ နတ်တော်လဆန်း (၁၃)ရက် (၂၅-၁၂-၀၅) နေ့တွင်
စေတီတော်ကြီး၏ ထီးတော်တွင် တင်လှူခဲ့သော

ပစ္စည်းဘဏ္ဍာတော်များစာရင်း

(က) ခေါင်းလောင်းများစာရင်း

၁။ ရွှေခေါင်းလောင်းများ (ကျောက်ပါ)	၃၅	လုံး
၂။ ငွေခေါင်းလောင်း (ကျောက်ပါ ရွှေခါးပတ်)	၁	လုံး
၃။ ငွေခေါင်းလောင်း (ကျောက်ပါ)	၁	လုံး
၄။ ရွှေခေါင်းလောင်းများ (ကျောက်မပါ)	၁၄၀	လုံး
၅။ ငွေခေါင်းလောင်းများ (ကျောက်မပါ)	၇	လုံး
၆။ ရွှေကြေးစည် (ကျောက်ပါ)	၁	ခုံ
၇။ ရွှေကြေးစည် (ကျောက်ပါ)	၁	ခုံ
၈။ ရွှေရုပ်ပွားတော်	၂	ဆူ

(ခ) ရတနာပစ္စည်းများစာရင်း

၁။ စိန်တစ်လုံး ဖက်ထုပ်လက်စွပ် ၂၂ ရတီ	၁	ကွင်း
၂။ သုံးတန်းသွား စိန်လက်ကောက် ၁၅ ရတီ	၁	ဘက်
၃။ နဝရတ်ကိုးသွယ် ရွှေဘယက် စိန် (၇)လုံး	၁	ခုံ
၄။ စိန် (၆)လုံးပါ လက်စွပ်	၁	ကွင်း
၅။ စိန် (၆)လုံးစီပါ လက်စွပ်	၄	ကွင်း
၆။ စိန်တစ်လုံး နားကပ်သေး	၁	ရံ
၇။ ကျောက်စိမ်းပါ ရွှေလက်ကောက်	၁	ဘက်
၈။ လုံးချောကျောက်နီပါ ရွှေလက်စွပ်	၁	ကွင်း
၉။ စိန်ဇာရုံနားကပ်	၁	ရံ
၁၀။ ကြစုံသီးလက်စွပ်	၁	ကွင်း
၁၁။ စိန်လက်စွပ် တစ်ကွင်း စိန် (၂)လုံးပါ	၁	ကွင်း
၁၂။ စိန်လက်စွပ် ၃ ရတီ စိန် (အံရံ) [[ပြင်သစ်ကျောက်နီ (၁)]]	၁	ကွင်း
၁၃။ ၈-ရတီ စိန်နားကပ်	၁	ဘက်
၁၄။ စိန် ၃၂ လုံးပါ ရွှေဆွဲကြိုး ၈ ရတီခန့်	၁	ကုံး
၁၅။ ကျောက်စိမ်းတစ်လုံး ရွှေနားကပ် ငွေပြား	၁	ရံ ချပ်

၁၆။	ကျောက်ပြာတစ်လုံးပါ ရွှေလက်စွပ်	၁	ကွင်း
၁၇။	ကျောက်နီလက်စွပ်	၁	ကွင်း
၁၈။	စိန်ကြီး (၁)လုံး၊ စိန်သေး (၈)လုံး ရံလျက် ရွှေနားကပ်	၁	ရံ
၁၉။	ကျောက်စိမ်း (၂၄)လုံးပါ ရွှေလက်ကောက်ပျော့	၁	ရံ
၂၀။	ငွေခေါင်းလောင်း (ကျောက်စိမ်း ၁ + ကျောက်ဖြူ ၁၄ ပါ ပန်းခက်နှင့်	၁	လုံး
၂၁။	စိန်ဇာရံနားကပ် ခန့်မှန်း (၄)ရတီခွဲ	၁	ဘက်
၂၂။	စိန်ရတီ (၅)မှူးခန့်ရှိ ရွှေလက်စွပ်	၁	ကွင်း
၂၃။	နဝရတ်လက်စွပ် ကျောက် (၉)လုံး	၁	ကွင်း
၂၄။	ပုလဲဇာရံ ရွှေနားကပ်	၁	ရံ
၂၅။	စိန် (၁၈)လုံးပါ စိန်နားကပ် စိန်သေးတစ်ရတီခွဲခန့်	၁	ရံ
၂၆။	စိန်ဆံထိုး [စိန်ကြီး ၁ + စိန်သေး (၈)]	၁	ခု
၂၇။	စိန်နားကပ်		
	စိန်ကြီး(၁) စိန်သေး(၁) (၃)ရတီ (၈) ဗီဇဝါ (၁)	၁	ရံ
၂၈။	နဝရတ်ကိုးပါး လက်စွပ်	၁	ကွင်း
၂၉။	ပုလဲတစ်လုံး နားကပ်	၁	ရံ
၃၀။	ကြယ်သီး လေယာဉ်ပျံပုံ မိုးကုတ်ကျောက်ပါအစုံ	၅	ခု
၃၁။	ရွှေဆုတံဆိပ်	၁	ခု
၃၂။	စိန်လက်ကောက် စိန် (၂၁)လုံးပါ	၂	ကွင်း
၃၃။	စိန်ဇာရံနားကပ်၊ စိန်လုံးရေ (၁၈)လုံး (၃)ရတီခန့်	၁	ရံ
၃၄။	စိန်တစ်လုံး လက်စွပ်	၁	ကွင်း
၃၅။	ပတ္တမြားလက်စွပ်	၃	ကွင်း
၃၆။	စိန်သေး (၁၂)လုံးပါ မြလက်စွပ်	၁	ကွင်း
၃၇။	နီလာ (၁)လုံး လက်စွပ်	၁	ကွင်း
၃၈။	စိန်နားကပ် (တစ်ဘက်လျှင် ၈ လုံးစီပါ)	၁	ရံ
၃၉။	စိန်ရင်ထိုး စိန် (၄၂)လုံး၊ ပတ္တမြားသေး (၂)လုံး	၁	ခု
၄၀။	တစ်ဘက် စိန် (၂၅)လုံးပါ ရွှေလက်ကောက်	၁	ရံ
၄၁။	စိန်တစ်လုံး နားကပ်	၁	ရံ
၄၂။	စိန်နားကပ် စိန် တစ်ဘက် (၉)လုံးစီပါ	၁	ရံ
၄၃။	ရွှေလက်စွပ် (မြ)	၁	ကွင်း
၄၄။	စိန်လက်စွပ်	၂	ကွင်း
၄၅။	ပတ္တမြားနားကပ်	၁	ဘက်
၄၆။	ရွှေကျောက်စိမ်းနားကပ်	၁	ရံ
၄၇။	ရွှေကျောက်စိမ်းလက်စွပ်	၁	ကွင်း

ရွှေတိဂုံစေတီတော် ဂေါပကအဖွဲ့၏ အစီရင်ခံစာ

၄၈။ ရွှေပတ္တမြားနားကပ်	၁၇
၄၉။ စိန်တစ်လုံးပါ ရွှေလက်စွပ်	၁ ကွင်း
၅၀။ စိန်တစ်လုံးပါ ကလေး ရွှေလက်စွပ်ငယ်	၁ ကွင်း
၅၁။ ပတ္တမြားကျောက်တစ်လုံးပါ ရွှေလက်စွပ်	၁ ကွင်း
၅၂။ စိန် (၆)လုံးပါ ရွှေ မြလက်စွပ်	၁ ကွင်း
၅၃။ စိန် (၃)လုံးပါ နားပွင့်	၁ ရံ
၅၄။ စိန် (၁၂)လုံး၊ ပတ္တမြား (၁)လုံး	
၅၅။ ပတ္တမြား	၁၁ လုံး
စိန်	၂ လုံး
ပတ္တမြား	၁၂ လုံး
နီလာ	၅ လုံး
ပတ္တမြား	၁ လုံး
၅၆။ စိန်သေးလေးပါ ကြုတ်ငယ်	၁ ခု

အထက်ပါ ရွှေခေါင်းလောင်း၊ ငွေခေါင်းလောင်းများနှင့် ရတနာပစ္စည်း ဘဏ္ဍာတော်များကို ၂၅-၁၂-၈၅ နေ့ နံနက် (၉) နာရီတွင် ပြည်ထဲရေးနှင့် သာသနာရေးဝန်ကြီးဌာန ဒုတိယဝန်ကြီး ဦးကြည်ညွန့်၊ ဂေါပကအဖွဲ့ဝင်များ၊ ရွှေသင်္ကန်းတော်ကပ်လှူရေး ဗဟိုကော်မတီဝင်များ၊ ပစ္စည်းဘဏ္ဍာတော် သိမ်းဆည်းရေးအဖွဲ့ဝင်များ၊ ဗဟန်းနှင့် ဒဂုံမြို့နယ် ပါတီနှင့် ပြည်သူ့ကောင်စီမှ ပုဂ္ဂိုလ်များ၊ ဘာသာရေးအသင်းအဖွဲ့များ ရှေ့မှောက်တွင် စိစစ်၍ ရတနာပစ္စည်းများကို ငွေကြုတ် (၂)ခုတွင် ထည့်သွင်းပြီး ဒုတိယဝန်ကြီး ဦးကြည်ညွန့်ခေါင်းဆောင်၍ ထီးတော်ပေါ်သို့ ပင့်ဆောင် တင်လှူပြီးဖြစ်ပါသည်။

(ဦးဝမ်းတင်) (ဦးမောင်မောင်ညွန့်) (ဦးခင်မောင်လေး)၊
 အလှည့်ကျ ဂေါပကအဖွဲ့ဝင် အလှည့်ကျ ဂေါပကအဖွဲ့ဝင် အလှည့်ကျ ဂေါပကအဖွဲ့ဝင်

အခန်း ၄

ရွှေပြားသင်္ကန်းတော် ကပ်လှူရေးလုပ်ငန်းများ

ဗုဒ္ဓသာသနံ စိရံ တိဋ္ဌတု

(၁၃၄၇ ခုနှစ်၊ ၁၉၈၅-၈၆ ခုနှစ်)

ရွှေတိဂုံစေတီတော်မြတ်ကြီးအား ရွှေစင် ရွှေသား ရွှေပြားသင်္ကန်းတော်
ကပ်လှူပူဇော်ရေးအဖွဲ့၏ လုပ်ငန်းဆောင်ရွက်ပြီးစီးမှု

အစီရင်ခံစာ

၁။ နိဒါန်း

လေးဆူခေတ်ပုံ ရွှေတိဂုံစေတီတော်မြတ်ကြီးအား ၁၃၄၇-ခုနှစ်၊ (၁၉၈၅-၈၆) ခုနှစ် အတွင်း ရွှေစင် ရွှေသား ရွှေပြားသင်္ကန်းတော်များ ကပ်လှူပူဇော်နိုင်ရေးအတွက်လည်းကောင်း၊ စေတီတော်ကြီး၏ အထက်ပစ္စယာပေါ်ရှိ စေတီရံများကိုလည်း စေတီတော်မြတ်ကြီးနှင့် ထပ်တူ ထပ်မျှ ရွှေရောင်များထွန်းပပြီး ဖူးမြင်တွေ့ရှိရသူအပေါင်းတို့၏ စိတ်ဘဝင်နှလုံးဝယ် ကြည်ညို သဒ္ဓါ ပွားများလာနိုင်စေရန်လည်းကောင်း ရည်ရွယ်ချက်တို့ဖြင့် ဂေါပကအဖွဲ့ဝင် လူကြီးမင်း ဦးမောင်မောင်ညွန့် ဦးဆောင်၍ စီမံချက်တစ်ရပ် ရေးဆွဲတင်ပြရန် ဂေါပကအဖွဲ့၏ တာဝန်ပေး ဆုံးဖြတ်ချက်အရ ဂေါပကအဖွဲ့ဝင် ဦးမောင်မောင်ညွန့်က “၁၃၄၇-၄၈ ခုနှစ်၊ (၁၉၈၅-၈၆ ခုနှစ်) ရွှေတိဂုံစေတီတော်မြတ်ကြီးအား ရွှေစင် ရွှေသား ရွှေပြားသင်္ကန်းတော်များ ကပ်လှူပူဇော် ရေး လုပ်ငန်းစီမံချက် (တန်ဖိုးငွေ ကျပ်သိန်း ၃၂၀ ကျော် အလှူဘော်မင်္ဂလာကြီး)”ကို ရေးဆွဲ ပြုစုတင်ပြခဲ့ပါသည်။ ယင်း စီမံချက်ကြီးတွင် သတ်မှတ်ထားရှိသောအချိန်ကာလအတွင်း စေတီတော် မြတ်ကြီး၏ ထီးတော်ကြီးတွင် အထွေထွေကြံ့ခိုင်ရေးလုပ်ငန်းများ၊ စေတီတော်ကြီးတွင် ရွှေပြား သင်္ကန်းတော်များ ကပ်လှူနိုင်ရန်အတွက် ကြေးဘောင်များ တပ်ဆင်ပြုလုပ်လျက် ကြေးပြား သင်္ကန်းတော်များ ကပ်လှူခြင်း၊ ရွှေပြားသင်္ကန်းတော်များ ကပ်လှူခြင်း၊ ရွှေပြားသင်္ကန်းတော်များ မကပ်နိုင်သေးသည့် နေရာများ၌ ကြေးပြားသင်္ကန်းတော်ပေါ်တွင် ရွှေမျက်ပါးလွှာ သင်္ကန်း တော်များ ကပ်လှူခြင်း၊ စေတီတော်မြတ်ကြီး ခေါင်းလောင်းပုံအောက်ဘက်ရှိ ကြည်းဝန်း၊ ရှစ်မြှောင့်၊ ပစ္စယာများနှင့်တကွ အထက်ပစ္စယာရှိ စေတီရံများကိုပါ ရွှေမျက်ပါးလွှာ သင်္ကန်း တော်များ ကပ်လှူခြင်း စသည်များ ပါရှိပါသည်။ စီမံချက်ကို ၁၃၄၇-ခု၊ နယုန်လဆန်း (၈)ရက် (၂၆-၅-၈၅)နေ့တွင် ကျင်းပပြုလုပ်သော ဂေါပကအဖွဲ့အစည်းအဝေးအမှတ် ၄/၈၅ (အထူး)နှင့်

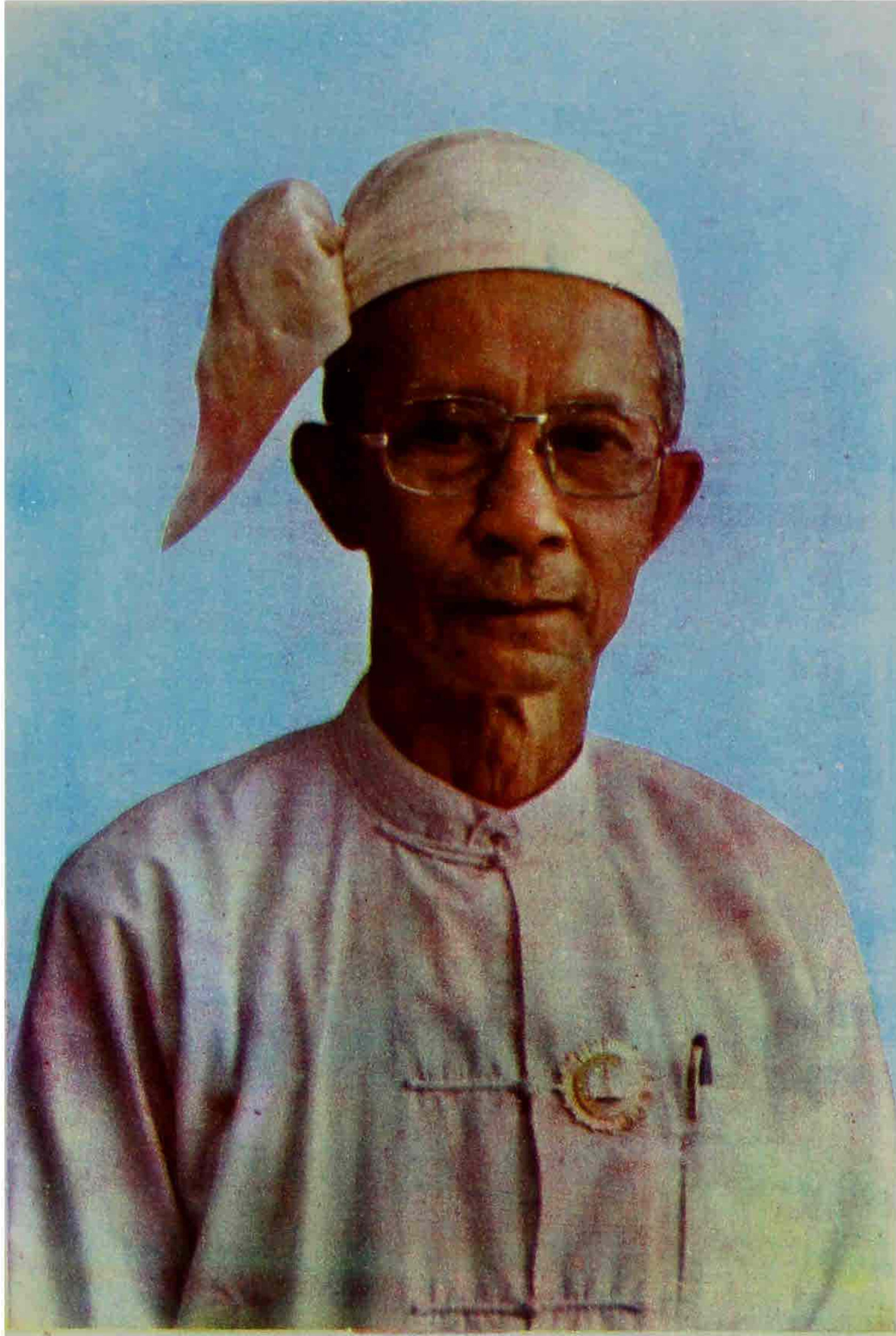

ရွှေပြားသင်္ကန်းတော် ကပ်လှူပူဇော်ရေး လုပ်ငန်းအဖွဲ့နှင့်
ဘဏ္ဍာရေးအဖွဲ့ ဥက္ကဋ္ဌ ဦးညွန့်ရီ

၁၃၄၇-ခု၊ နယုန်လဆုတ် (၁၃)ရက် (၁၅-၆-၀၅)နေ့တွင် ကျင်းပပြုလုပ်သော နာယကအဖွဲ့၏ အစည်းအဝေးအမှတ် ၁/၀၅ (နာယက)များမှ လက်ခံအတည်ပြုကြပြီး ၁၃၄၇ ခု၊ ပထမ ၀ါဆို လဆန်း (၄)ရက် (၂၁-၆-၀၅)နေ့တွင် ကျင်းပပြုလုပ်သော သြဝါဒဒေယျပွဲ၌လည်း ရွှေတိဂုံ စေတီတော် သြဝါဒါစရိယ ဆရာတော်များအဖွဲ့က ရွှေသင်္ကန်းတော်များ ကပ်လှူပူဇော် အလှူတော် မင်္ဂလာကြီးကို ထမြောက်အောင်မြင်စွာ ဆောင်ရွက်သွားကြရန် သမ္မတပေးခဲ့ပါသည်။

၂။ ရွှေပြားသင်္ကန်းတော် ကပ်လှူပူဇော်ရေးအဖွဲ့ ဖွဲ့စည်းခြင်းနှင့် အဖွဲ့၏ တာဝန်ဝတ္တရားများ။

ရွှေတိဂုံစေတီတော်မြတ်ကြီးအား အများပြည်သူ လှူဒါန်းထားသည့် တန်ဖိုးငွေ ကျပ် သိန်း (၃၂၀)ကျော် အလှူတော်မင်္ဂလာကြီးဖြစ်သည့် ရွှေစင် ရွှေသား ရွှေပြားသင်္ကန်းတော်များ၊ ရွှေမျက်ပါးလွှာ သင်္ကန်းတော်များ၊ ကြေးပြားသင်္ကန်းတော်များ ကပ်လှူပူဇော်ခြင်း၊ ထီးတော် မြတ်ကြီးအား ကြံ့ခိုင်ရေးအတွက် လိုအပ်သော လုပ်ငန်းများဆောင်ရွက်ခြင်းစသည့် ကုသိုလ်တော် များကို ထမြောက်အောင်မြင်စွာ ဆောင်ရွက်သွားနိုင်စေခြင်းငှာ စီမံချက်တွင် “ဗဟိုကော်မတီ” “အလုပ်အမှုဆောင်ကော်မတီ”နှင့် ဤ “ရွှေပြားသင်္ကန်းတော် ကပ်လှူပူဇော်ရေးအဖွဲ့” အပါအဝင် လုပ်ငန်းကဏ္ဍအလိုက် လိုအပ်မည့်အဖွဲ့ (၇)ဖွဲ့ကို ဖွဲ့စည်း၍ ဆောင်ရွက်ရန်ပါရှိပြီး “ရွှေပြား သင်္ကန်းတော် ကပ်လှူပူဇော်ရေးအဖွဲ့”ကို ရွှေတိဂုံစေတီတော် ဂေါပကအဖွဲ့ရုံး၏ ၁၃၄၇-ခု၊ ၀ါခေါင်လဆန်း (၆)ရက် (၂၂-၀-၀၅) နေ့စွဲပါ စာအမှတ် ၁-၁၂/၀၆ အရ အောက်ဖွဲ့ အတိုင်း ဖွဲ့စည်းပေးခဲ့ပါသည်-

၁။	ဦးညွန့်ရီ	ဂေါပကအဖွဲ့ဝင်	ဥက္ကဋ္ဌ
၂။	ဦးအောင်သိမ်း	ဂေါပကအဖွဲ့ဝင်ဟောင်း၊	
		ဥက္ကဋ္ဌ၊ အထက်ပစ္စယာ တံမြက်လှည်းအသင်း	ဒု-ဥက္ကဋ္ဌ
၃။	ဦးကျော်ရှိန်	ဒဂုံမြို့နယ် ပြည်သူ့ ကောင်စီကိုယ်စားလှယ်	အဖွဲ့ဝင်
၄။	ဦးအောင်ရွှေ	ဗဟန်းမြို့နယ်	။
၅။	ဦးအုန်းဖေ	ဥက္ကဋ္ဌ၊ သု-က-ကာရီအသင်း	။
၆။	ဦးထွန်းကျော်	ဒု-ဥက္ကဋ္ဌ၊ အထက်ပစ္စယာ တံမြက်လှည်းအသင်း	။
၇။	ဦးမြတ်သင်း	စေတနာပညာရှင်	။
၈။	ဦးလှအောင်	စေတနာပညာရှင်	။
၉။	ဦးစိုးတင့်	အတွင်းရေးမှူး၊ သု-က-ကာရီအသင်း	။
၁၀။	ဦးမျိုးမင်း	။	။
၁၁။	ဦးခင်ညီ	။	။

၁၂။	ဦးကျော်သောင်း	စေတနာပညာရှင်	အဖွဲ့ဝင်
၁၃။	ဦးမောင်မောင်ကြီး	။	။
၁၄။	ဦးလှသိန်း	နိုင်ငံသမိုင်းအဖွဲ့ ဦးစီးဌာန	။
၁၅။	ဦးကျော်စိုး	ဌာနမှူး (လုပ်ငန်း) ဂေါပကအဖွဲ့ရုံး	။
၁၆။	ဦးငင်းမောင်	ကြေးဘောင်ကြေးပြားလုပ်ငန်း ပညာရှင်	။
၁၇။	ဦးသန်းမောင်	ရှေ့ပြားလုပ်ငန်းပညာရှင်	။
၁၈။	ဦးစိုးတင်	စေတနာပညာရှင်၊ အထက်ပစ္စယာ တံမြက်လှည်းအသင်း	အတွင်းရေးမှူး
၁၉။	ဦးဝင်းညွန့်	ရုံးလုပ်ငန်း (မော်ကွန်းဌာနခွဲ)	တွဲဖက်အတွင်းရေးမှူး

ရှေ့ပြားသင်္ကန်းတော် ကပ်လှူပူဇော်ရေးအဖွဲ့၏ လုပ်ငန်းနှင့် တာဝန်ဝတ္တရားများမှာ—

- (က) စေတီတော်မြတ်ကြီးတွင် လွန်ခဲ့သောနှစ်ပေါင်း (၈၀)ကျော် အချိန်ကာလ အတွင်းက ကပ်လှူပူဇော်ထားသော ရှေ့ပြားသင်္ကန်းတော် အကွက်ပေါင်း (၁၈၃၅၀)အနက်မှ အကြောင်းကြောင်းတို့ကြောင့် ယိုယွင်းပျက်စီးလာသည့် ရှေ့ပြားသင်္ကန်းတော်များ စာရင်းကောက်ယူရန်။
- (ခ) အစားထိုးလဲလှယ်ကပ်လှူရန် လိုအပ်သည့် ယိုယွင်းပျက်စီး ရှေ့ပြားသင်္ကန်းတော် များကို ပြန်လည်ဖြုတ်ခွာ၍ ရှေ့ပြားသင်္ကန်းတော် အသစ်များဖြင့် အစားထိုး ကပ်လှူရန်၊ ယင်းသို့ ကပ်လှူရာ၌ မူလအလှူရှင်၏ အမည်၊ နေရပ်လိပ်စာ၊ ကမ္ဘာ့စာတမ်းများ ရှာဖွေ၍ ရှေ့ပြားအသစ်ပေါ်တွင် ပြန်လည်ရေးထိုးပေးရန်၊ မူလ အလှူရှင်မရှိသော၊ ရှာမတွေ့သော နေရာများတွင် အလှူရှင်အသစ်၏ ရှေ့ပြားကို အစားထိုးကပ်လှူပေးရန်၊ သို့မဟုတ် အများပြည်သူအလှူ ရှေ့ပြားအသစ်များ ကပ်လှူ ပေးရန်။
- (ဂ) စေတီတော်မြတ်ကြီး၏ ပန်းဆွဲ၊ သပိတ်မှောက်နှင့် ခေါင်းလောင်းပုံတော်အကြားရှိ ရင်စည်းတော်ကြီးတွင် (နောက်ဆက်တွဲ “က-၁” နှင့် “က-၃”)စီမံချက်အရ အသစ်တိုးခဲ့ကပ်လှူမည့် ရှေ့ပြားသင်္ကန်းတော် အကွက်ပေါင်း (၂၀၀၀)ကျော်ကို ကပ်လှူနိုင်ရန်အတွက် အောက်ခံကြေးနှိပ်ပြားများကို ကော်သုတ်၍ ရှေ့ပြားကပ်နိုင် စေရန် အညစ်အကြေးများ လုံးဝကင်းစင်သွားသည်အထိ တိုက်ချွတ်ဆေးကြော သန့်စင်ပြုပြင်ပေးခြင်း၊ သန့်စင်ပြီး ကြေးပြားများကို “အိပေါက်စိ-ရေဆင်” ကော်သုတ်၍ ရှေ့ပြားကပ်ခြင်း၊ ကပ်ပြီးရှေ့ပြားများကို ကြေးဘောင်တွင် ဝက်အူရစ် စုပ်ရာ၌ ရှေ့အလေအလွင့် မရှိစေရန် ဝက်အူပေါက်များကို အပေါက်ဖောက်

စက်ဖြင့် ဖောက်ပေးခြင်း၊ ကော်ကပ်ပြီး ရွှေပြားသင်္ကန်းတော်များကို ထိန်းသိမ်း ထားရှိပြီး အချိန်ကျသည့်အခါတွင် စေတီတော်ကြီးပေါ်သို့ တင်ဆက် ကပ်လှူ ပေးခြင်း။

(ဆ) ပြုပြင်အစားထိုး ကပ်လှူသော ရွှေပြားသင်္ကန်းတော်များနှင့် နေရာအသစ်တွင် တိုးချဲ့တင်ဆက်ကပ်လှူသော ရွှေပြားသင်္ကန်းတော်များကို စနစ်တကျ အလှူရှင်၏ အမည်၊ နေရပ်၊ ကမ္မည်း၊ လိပ်စာ၊ ရွှေပြားမျိုးမည်၊ ကပ်လှူထားရှိရာနေရာ၊ ထောင့်၊ အကွက်၊ ကပ်လှူသည့်နေ့ရက်များ ဖော်ပြလျက် ရွှေပြားအလှူတော် စာရင်း မှတ်တမ်းစာအုပ်ကြီးများ ပြုစု၍ မော်ကွန်းတင် ထားရှိရန်။

(င) အဓိကအားဖြင့် ပြည်သူအများက သဒ္ဒါတရား ရှုန်းရှုန်းဝေလျက် ရက်ရက်ရောရော လှူဒါန်းထားရှိသော ရွှေငွေအလှူတော်များကို ဘာသာရေး၊ သာသနာရေး စိတ်ဓာတ် အပြည့်အဝထားကြလျက် စေတနာရှိရှိ တာဝန်သိသိဖြင့် အလေအလွင့် မရှိ စရိတ်စက အကုန်အကျနည်းပါးနိုင်သရွေ့ နည်းပါးစေပြီး လုပ်ငန်းဆောင်ရွက်မှု များကို နောင်ကာလတွင် ရည်ညွှန်းအားထား ကိုးကားနိုင်ကြလျက် စေတနာရှင် အလှူရှင်များလည်း ဆက်လက် သဒ္ဒါပွားနိုင်ရေးအတွက် စီမံချက်ပါ ရွှေပြား သင်္ကန်းတော်များကို ထမြောက်အောင်မြင်စွာ ကပ်လှူပူဇော်ပြီး စနစ်တကျ မှတ်တမ်းတင် ထားရှိပေးကြရန် ဖြစ်ပါသည်။

ရွှေပြားသင်္ကန်းတော် ကပ်လှူပူဇော်ရေးအဖွဲ့ ဖွဲ့စည်းရန်နှင့် လုပ်ငန်း အသေးစိတ်စီမံချက် ရေးဆွဲပြုစုနိုင်ရန် ပဏာမ ညှိနှိုင်းအစည်းအဝေးကို ၁၃၄၇-ခု၊ ဝါခေါင်လဆန်း (၁)ရက် (၁၇-၈-၈၅) စနေနေ့နံနက်တွင် ကျင်းပပါသည်။ အစည်းအဝေးအတွက် အထောက်အကူပြုစာတမ်းနှင့် အစည်းအဝေးမှတ်တမ်းကို နောက်ဆက်တွဲ “ခ-၁” နှင့် “ခ-၂” များအဖြစ် တင်ပြထားပါသည်။ အဖွဲ့ ဖွဲ့စည်းပြီးနောက် ပထမအကြိမ် အစည်းအဝေးကို ၁၃၄၇-ခု၊ ဝါခေါင်လဆန်း (၁၂)ရက် (၂၈-၈-၈၅) ဗုဒ္ဓဟူးနေ့ နံနက်တွင် ကျင်းပပြီး အဖွဲ့၏ “လုပ်ငန်း ဆောင်ရွက်မှုဆိုင်ရာ အသေးစိတ်စီမံချက်နှင့် အစီအစဉ်များ” စာကြမ်းကို ဆွေးနွေး ကြပါသည်။ အစည်းအဝေးမှတ်တမ်းနှင့် အစည်းအဝေးမှ လက်ခံအတည်ပြုသည့် “အဖွဲ့၏ လုပ်ငန်းဆောင်ရွက်မှုဆိုင်ရာ အသေးစိတ်စီမံချက်နှင့် အစီအစဉ်များ” ကို (နောက်ဆက်တွဲ “ဂ” နှင့် “ဆ”) များအဖြစ် တင်ပြထားပါသည်။ အဖွဲ့၏ လုပ်ငန်း ဆောင်ရွက်မှုဆိုင်ရာ ကိစ္စရပ်များကို ကြားဖြတ်တင်ပြနိုင်ရန် အဖွဲ့၏ ဒုတိယအကြိမ် အစည်းအဝေးကို ၁၃၄၇-ခု၊ ပြာသိုလဆန်း (၄)ရက် (၁၇-၁-၈၆) အင်္ဂါနေ့ နံနက်တွင် ကျင်းပပါသည်။ အစည်းအဝေးမှတ်တမ်းကို (နောက်ဆက်တွဲ “င”) အဖြစ် တင်ပြထားပါသည်။

၃။ ၁၃၄၇ ခုနှစ် ရွှေပြားသက်န်းတော်များ ကပ်လှူခြင်း ရည်မှန်းချက်နှင့် လုပ်ငန်းစီမံချက်။

၁၃၄၂ ခုနှစ် (၁၉၈၀ ပြည့်နှစ်) ရွှေစင်ရွှေသား ရွှေပြားသက်န်းတော် ကပ်လှူရေး အဖွဲ့ငယ်၏ လုပ်ငန်းဆောင်ရွက်ပြီးစီးမှု အစီရင်ခံစာတွင် ရွှေပြားသက်န်းတော်ကပ်လှူရေး ရွှေ့ လုပ်ငန်းအတွက် အခြေအနေသုံးသပ်ချက်နှင့် တင်ပြချက် (စာမျက်နှာ ၁၇၊ ၁၈) “ရွှေပြား အသစ်တိုးချဲ့ကပ်လှူရန်နေရာ “ခေါင်းစဉ်ခွဲအောက်၌” လွန်ခဲ့သောဆယ်နှစ်အတွင်း ရွှေပြားသက်န်း တော်များ ကပ်လှူရာ၌ ခေါင်းလောင်းပုံသိပ်အထိ အမြန်ဆုံးရောက်ရှိရေးအတွက်သာ အားသွန်ပြီး တိုးချဲ့ကပ်လှူသွားခဲ့ရာ အချို့သောအရပ်များတွင် ရွှေပြားသက်န်းတော် မကပ်ရသေးသည့် အကွက် များ ကျန်နေခဲ့ပါသည်။ ဥပမာ..... စသည်ဖြင့် ဖော်ပြလျက် ထိုသို့ကျန်ခဲ့သော နေရာများတွင် နောက်တစ်ကြိမ်၌ ရွှေပြားသက်န်းတော်များ ကပ်လှူရန် တင်ပြထားပါသည်။ သို့သော်လည်း ယခု တစ်ကြိမ် အတည်ပြုခဲ့သော စီမံချက်၌ ထိုနေရာများတွင် ရွှေပြားသက်န်းတော်ကပ်လှူရန် ပါမလာ ပါ။ စီမံချက်တွင် ရွှေပြားသက်န်းတော်များ နေရာအသစ် တိုးချဲ့ကပ်လှူရန်အတွက် စေတီတော်ကြီး သပိတ်မှောက်တော် အထက်အရပ် (၂)ရပ် (စတုရန်းပေ ၆၂၅, နှင့် ရင်စည်းတော် (၃)ရပ် (စတုရန်းပေ ၁၆၆၆.၈၉) နှစ်ရပ်ပေါင်း (စတုရန်းပေ ၂၂၉၁.၈၉) ဟု ဖော်ပြလျက် ကုန်ကျ စရိတ် ခန့်မှန်းငွေများကိုလည်း ယင်းအတွက်သာ တွက်ချက်ထားခဲ့ပါသည်။ (စီမံချက်စာမျက်နှာ ၂၆-၂၇ နှင့် နောက်ဆက်တွဲဇယား က-၆၊ က-၇) သို့သော်လည်း ကြေးဘောင်များခွင်သည့် လုပ်ငန်း စသည့်အခါတွင် သပိတ်မှောက်အထက် အရပ် (၂)ရပ်မှာ တတိယဂေါ်၏ အရပ်(၁၆)နှင့် (၁၇)များအဖြစ်ဖြင့် ကြေးဘောင်များခွင်ပြီး ရွှေပြားသက်န်းတော်များပင် ၁၉၇၈-၁၉၈၀-၈၁ ခုနှစ်များက ကပ်ထားပြီးခဲ့ကြောင်း တွေ့ရှိရသဖြင့် ဤအဖွဲ့၏ လုပ်ငန်းစီမံချက် စာမျက်နှာ ၅-တွင် ရွှေပြားသက်န်းတော်များ အသစ်တိုးချဲ့ကပ်လှူမည့် နေရာကို ရင်စည်းတော်အထက်ဆင့် (၁)ရပ်၊ အလယ်ဆင့်(၂)ရပ်နှင့် အောက်ဆင့်(၃)ရပ် ရွှေပြားသက်န်းအကွက်ပေါင်း(၂၀၉၄ခန့်)ဟု ခန့်မှန်း ခဲ့ပါသည်။ ကြေးဘောင်များခွင်ပြီးသောအခါတွင် ရင်စည်းတော်ကြီးတစ်ခုလုံးတွင် အရပ်(၁၀)ရပ် ရှိလျက် အပေါ်ဆုံးအရပ် (၁)သလျှင် နတ်ကြည့်ဖြစ်၍ ရွှေပြားကပ်ရန် မလိုဘဲ ကျန် (၉)ရပ်တွင် ရွှေပြားသက်န်းတော်များ ကပ်လှူရန် လိုအပ်ကြောင်း တွေ့ရှိရပါသည်။ (နောက်ဆက်တွဲ “က-၂”)။

ပြုပြင်အစားထိုး ကပ်လှူမည့် ရွှေပြားသက်န်းတော်များအပိုင်းတွင်လည်း မူလစီမံချက်၌ ရွှေပြားသက်န်းတော် ၁၅၀ ခန့်ဟု ခန့်မှန်းထားရာ အဖွဲ့၏ အသေးစိတ်စီမံချက်၌ (၄၀၀)အထိ တိုးမြှင့်တွက်ချက် ခန့်မှန်းခဲ့ပါသည်။

၄။ လုပ်ငန်းဆောင်ရွက်ချက်များ

(က) ယိုယွင်းပျက်စီး ရွှေပြားသက်န်းတော်များ စာရင်းကောက်ယူခြင်း

စေတီတော်မြတ်ကြီးတွင် လွန်ခဲ့သော နှစ်ပေါင်းရှစ်ဆယ်ကျော် အချိန် ကာလမှ စတင်၍ ငှက်ပျောဖူးကြီးမှသည် တတိယဂေါ်အောက်ခြေအထိ အကြိမ် ကြိမ် အသိလီ ကပ်လှူပူဇော်ခဲ့သော ရွှေသက်န်းတော် (၁၈၃၅၀) ကွက်အနက်မှ

အကြောင်းအမျိုးမျိုးတို့ကြောင့် ယိုယွင်းပျက်စီးလာသည်ဖြစ်၍ ပြန်လည်ခွာယူကာ လိုအပ်သော ပြုပြင်မှုများ ဆောင်ရွက်လျက် ရွှေပြားသစ် အစားထိုးကပ်ယူနိုင်ရန် အတွက် ရွှေပြားသင်္ကန်းတော် အပျက်အစီး စာရင်းကို ၁၃၄၇-ခု၊ တော်သလင်းလဆန်း (၉) ရက် (၂၃-၉-၀၅)မှ လဆန်း (၁၂) ရက် (၂၆-၉-၀၅)နေ့ အထိ လေးရက်တိုင်တိုင် အဖွဲ့ဝင် သု-က-ကာရီအသင်း ဥက္ကဋ္ဌကြီး ဦးအုန်းဖေက ဦးဆောင်၍ အထက်ပစ္စယာ တံမြက်လှည်းအသင်းနှင့် သု-က-ကာရီအသင်း များမှ တစ်နေ့လျှင် စေတနာလုပ်အားရှင် (၃၀)ဖြင့် စေတီတော်ကြီး ငြမ်းပေါ်သို့ တက်ရောက်ကြကာ စာရင်းကောက်ယူကြပါသည်။ ၎င်းပျောဖူးမှ ပျက်စီး ရွှေပြား စာရင်းကိုမူ ငြမ်းပိတ် အခက်အခဲရှိနေသဖြင့် ချန်လှပ်ထားခဲ့ရပြီး တော်သလင်းလဆုတ် (၁၀)ရက် (၉-၁၀-၀၅) နှင့် (၁၂)ရက် (၁၁-၁၀-၀၅) နေ့များတွင် အဖွဲ့ဝင်များနှင့် စေတနာလုပ်အားရှင်များဖြစ်သော ဦးအုန်းဖေ၊ ဦးထွန်းကျော်၊ ဦးမြတ်သင်း၊ ဦးကျော်ရှိန်၊ ဦးစိုးတင်၊ ဦးစိုးတင်၊ ဦးမြို့၊ ဦးညီမောင်၊ ဦးသိန်းဖေ၊ ဦးသောင်းတင်၊ ဦးဉာဏ်၊ ဦးဝင်းနိုင်၊ ဦးသန်းနှင့် ဦးဝေလီတို့ကိုယ်တိုင် ၎င်းပျောဖူးထပ်ပိုင်း ငြမ်းပေါ်အထိ တက်ရောက်ကြကာ စာရင်းကောက်ယူလျက် ၎င်းပျောဖူးအထက်ပိုင်းမှ ပျက်စီးရွှေပြား ၄၀ ပြားကိုပါ တစ်ခါတည်း ဖြုတ်ခွာယူဆောင်ခဲ့ကြပါသည်။ ယိုယွင်းပျက်စီးနေသော ရွှေပြား သင်္ကန်းတော်များ အခြေပြစာရင်းဇယားနှင့် ရွှေပြားစာရင်းကောက် စေတနာ လုပ်အားရှင်များစာရင်းကို (နောက်ဆက်တွဲ “စ-၁” နှင့် “စ-၂”) များအဖြစ် တင်ပြထားပါသည်။

) ယိုယွင်းပျက်စီး ရွှေပြားသင်္ကန်းတော်များ ဖြုတ်ခွာခြင်း၊ ပြုပြင်ခြင်း

ယိုယွင်းပျက်စီး ရွှေပြားသင်္ကန်းတော်များ အခြေပြစာရင်းဇယားကို အခြေပြုလျက် ဖြုတ်ခွာရန် သင့်သည့် ယိုယွင်းပျက်စီး ရွှေပြားသင်္ကန်းတော် ၄၁၁ ပြားကို တော်သလင်းလဆုတ် ၁၀-ရက်(၉-၁၀-၀၅) နေ့မှ သီတင်းကျွတ်လဆုတ် (၁၀)ရက် (၀-၁၁-၀၅) နေ့အတွင်း ဖြုတ်ခွာခဲ့ပါသည်။ တန်ဆောင်မုန်းလဆုတ် (၁၃) ရက် (၁၀-၁၂-၀၅) နေ့တွင် ၎င်းပျောဖူးမှ နောက်ပိုင်းပျက်စီး ရွှေပြား ၅ ပြားကို ဖြုတ်ခွာရပါသည်။ ဖြုတ်ခွာခဲ့သည့် ရွှေပြား သင်္ကန်းတော်များကို ဂေါပကအဖွဲ့ဝင်တို့တွင် အဖွဲ့ဥက္ကဋ္ဌနှင့် အလှည့်ကျဂေါပကအဖွဲ့ဝင်(ဘဏ္ဍာရေး)တို့အား ပြသပြီး အောက်ခံကြေးပြားတွင် ကျန်ရှိနေသောရွှေများကို ခွဲယူလျက် ရွှေတွင် ကပ်ငြိနေသော အညစ်အကြေးများကို ပွတ်တိုက်ဖယ်ရှားပြီး တင်ပြားချင်း၊ သို့မဟုတ် ရွှေလက်ကျန်နည်းသော အပြားများကို စုပေါင်းလျက် ချိန်တွယ်ကာ ရရှိသော ရွှေအချိန်ကို စာရင်းပုံစံရေးသွင်း၍ ရွှေများကို အဖွဲ့ဥက္ကဋ္ဌမှတစ်ဆင့် အလှည့်ရွှေဂေါပကအဖွဲ့ဝင် (ဘဏ္ဍာရေး)အား ပေးအပ်ပါသည်။ ဖြုတ်ခွာသည့် ရွှေပြားအဟောင်းများမှ ရွှေများ အလေအလွင့်မရှိစေဘဲ စနစ်တကျဖြုတ်ခွာ၍

အမှိုက်၊ ဖုံးမှုန့်များပါမကျန် စုဆောင်းသိမ်းဆည်း၍ အမှိုက်အမှန်များကို ရှေ့ပြန် ထုတ်ရာ သန့်စင်ပြီး ရှေ့သားအချိန် ၅-၅-၄ ရှေးသား ရရှိခဲ့ပါသည်။ ဖြုတ်ခွာ ရှေ့ပြားဟောင်း ၄၁၆ ပြားမှ ပြန်လည်ရရှိသော ရှေ့သားအချိန်သည် ၆၅၅-၁-၄ ရှေးသားဖြစ်ပြီး ရှေ့မှိုက်မှ ပြန်ရရှိချိန်သည် ၅-၅-၄ ရှေးသားဖြစ်ရာ နှစ်ရပ် ပေါင်းရှေ့အချိန် ၆၅၅-၇၅၂-၄ ရှေးသား ဖြစ်ပါသည်။ (နောက်ဆက်တွဲ “၆၀” နှင့် “၆၂”)

အဖွဲ့၏အသေးစိတ် လုပ်ငန်းစီမံချက်တွင် “အဖွဲ့သည် ရှေ့များခွာယူပြီး ဖြစ်သော အောက်ခံကြေးပြားများကို ပြန်လည်အသုံးပြုရေး၊ အစားထိုးရေး များကို စိစစ်လျက် ကြေးပြားများ အစားထိုးရန် လိုအပ်ပါက ကြေးပြားသက်န်း ကပ်လှူပူဇော်ရေးအဖွဲ့နှင့် ညှိနှိုင်းဆောင်ရွက်ပါမည်” ဟူ၍ လည်းကောင်း၊ “... အောက်ခံကြေးပြားများကိုစေတီတော်ကြီးပေါ်မှ ဖြုတ်ခွာရေး၊ ဖြုတ်ခွာကြေးပြား များကို အစားထိုးလဲလှယ်ရေး၊ ပြန်လည်တပ်ဆင်ရေးများကို ကြေးပြားသက်န်း တော်ကပ်လှူပူဇော်ရေး ကော်မတီမှ ကြေးပြားလုပ်ငန်းပညာရှင်များနှင့် ဆက်သွယ် ဆောင်ရွက်ပေးမည်” ဟူ၍ လည်းကောင်း ပါရှိပါသည်။ သို့သော် လက်တွေ့ဆောင် ရွက်ရာ၌ ကြေးပြားလုပ်ငန်းအဖွဲ့မှ အစားထိုးကြေးပြား၊ ဝက်အူဝါရွာများကို သတ်မှတ် ဈေးနှုန်းဖြင့် ပေးသည်မှအစ ပျက်စီး ရှေ့ပြားဟောင်းများ ဖြုတ်ခွာရေး၊ အောက်ခံကြေးပြားဟောင်း များ မီးဖုတ်သန့်စင်ရေး၊ အစားထိုးရှေ့ပြားကပ်ပြီး ကြေးပြားများ ပြန်လည်တပ်ဆင်ရေးအတွက် တာဝန်ယူဆောင်ရွက်ပေးခြင်း မပြု နိုင်သဖြင့် ဦးထွန်းအံ့တို့လုပ်ငန်းအဖွဲ့နှင့် ညှိနှိုင်းဆွေးနွေးရပြီး ပျက်စီးရှေ့ပြား ဟောင်းများ ဖြုတ်ခွာခြင်း၊ အောက်ခံကြေးပြားများ မီးဖုတ်သန့်စင်ခြင်းနှင့် ပြုပြင် ပြီး ရှေ့ပြားသက်န်းတော်များပြန်လည်တပ်ဆင်ခြင်း လုပ်ငန်းအကွက် ၁၂လက်မ x ၁၂လက်မ တစ်ကွက်လျှင် ၈ ကျပ် နှုန်းဖြင့် သတ်မှတ်ပေးရန်၊ ၁၃၄၇ ခု၊ သီတင်းကျွတ်လဆန်း (၁၂)ရက် (၂၆-၁၀-၈၅)နေ့ ကျင်းပသော ဗဟို အလုပ်အမှုဆောင်အဖွဲ့သို့ တင်ပြအတည်ပြုချက် ရယူရပါသည်။ ပျက်စီးရှေ့ပြား သက်န်းတော် ၄၁၆ ပြား ဖြုတ်ခွာခဲ့ရာမှ ပြန်လည်အသုံးပြုရန် မသင့်လျော်သည့် ကြေးပြားအချို့နှင့် ကြေးဝါပြားနှင့် ဒန်သတ္တုပြားအားလုံး စုစုပေါင်း ၁၅၉ ပြား အသစ်လဲလှယ်ခဲ့ပါသည်။ ၁၁၈ ပြားသည် ၁၂လက်မ x ၁၂လက်မ အရွယ် ဖြစ်၍ တစ်ပြားလျှင် ၂၀ကျပ်နှုန်း၊ ကျန် ၄၁ ပြားသည် ရွယ်စုံဖြစ်၍ ပျမ်းမျှ ၁၂ကျပ် ၅၀ပြားနှုန်း သတ်မှတ်ခဲ့ပါသည်။ လက်ခသတ်မှတ်ရာ၌လည်း အဖွဲ့ဝင် များနှင့် အဖွဲ့မှ လုပ်အာပေးများ ကိုယ်တိုင်ဖြုတ်ခွာ/တပ်ဆင်သော ရှေ့ပြား များနှင့် ရှေ့ပြားသက်န်းတော်၏ အရွယ်အစားများကိုပါ တွက်ချက်ရန်မပြု ၂၅၄- ပြားကို ၈ ကျပ်နှုန်း၊ ၄၀ ပြားကို ၆ ကျပ် နှုန်း၊ ၁၂၂ ပြားကို ၄ ကျပ် နှုန်း သတ်မှတ်လျက် လက်ခအတွက် ၂၇၆၀ ကျပ် ၊ ကြေးပြားအသစ်များအတွက် ၂၈၇၂ ကျပ် ၅၀ ပြား ပေးချေခွင့်ပြုခဲ့ပါသည်။

(ဂ) တတိယဂေါ်အရစ် ၁၆ နှင့် ၁၇ မှ ရွှေပြားသင်္ကန်းတော်များကို ဖြုတ်ခွာခြင်း၊ ပြုပြင်ခြင်း။

အဖွဲ့၏ လုပ်ငန်းစီမံချက်တွင် ပါဝင်ခြင်းမရှိခဲ့သော်လည်း အဖွဲ့အနေဖြင့် ဆောင်ရွက်ခဲ့သည့် လုပ်ငန်းတစ်ရပ်မှာ ကြေးပြားသင်္ကန်းတော် ကပ်လှူပူဇော်ရေး အဖွဲ့၏ လုပ်ငန်း ဖြစ်သော သပိတ်မှောက်အထက်ပိုင်းနှင့် ပန်းဆွဲကြီးများ အပေါ် ကြေးပြားသင်္ကန်းတော်များ ကပ်လှူနိုင်ရန်အတွက် ကြေးဘောင်များတပ်ဆင်ရာ၌ နဂိုရှိပြီး ကြေးဘောင်နှင့် အသစ်တပ်ဆင်မည့် ကြေးဘောင်များ ဆက်စပ်တပ်ဆင် ရာ၌ မလွတ်မကင်းဖြစ်နေသည့် တတိယဂေါ်ကြီးအောက်ခြေအရစ် (၁၆) နှင့် (၁၇) များမှ ရွှေပြားသင်္ကန်းတော် အကွက်ပေါင်း (၄၃၀) ကွက်မှ ရွှေပြား သင်္ကန်းတော်များကို ဖြုတ်ခွာရခြင်းဖြစ်ပါသည်။ ဗဟိုအလုပ်အမှုဆောင်အဖွဲ့၏ စတုတ္ထအကြိမ်မြောက် အစည်းအဝေးဆုံးဖြတ်ချက်အရ ကြေးပြားသင်္ကန်းကပ်လှူ ပူဇော်ရေးအဖွဲ့နှင့် ရွှေပြားသင်္ကန်း ကပ်လှူပူဇော်ရေးအဖွဲ့များ၏ ပူးတွဲကြီးကြပ် ဖွဲ့ဖြင့် ဝါခေါင်လဆန်း (၅) ရက် (၂၁-၈-၈၅) နေ့နံနက်တွင် ယင်းအရစ် (၁၆) နှင့် (၁၇) မှ ရွှေပြားသင်္ကန်းဘော်အားလုံးကို ဖြုတ်ခွာခဲ့ပါသည်။ ရွှေသင်္ကန်း တော်အချပ် (၄၃၀) ဖြစ်ပြီး ရွှေပြားကပ်အချပ် (၃၁၇)၊ ရွှေပါးလွှာကပ် အချပ် (၁၁၁) နှင့် မျက်ပါး ရွှေဆိုင်းချ ၂ လက်မ အစပ်ပြား နှစ်ပြားဖြစ်ပါသည်။ ယင်းရွှေပြားသင်္ကန်းတော်များကို အဖွဲ့ဥက္ကဋ္ဌက လက်ခံလျက် အဖွဲ့မှ ထိန်းသိမ်းခဲ့ ပါသည်။ ရွှေပြားသင်္ကန်းတော် အချပ် (၃၁၇) ပြားတွင် ထိခိုက်ပွန်းပဲ့ပေါက်ပြဲမှု အနည်းအကျဉ်းရှိသည်မှအပ ရွှေပြားအခြေအနေမှာ အတော်ပင် ကောင်းမွန်ပါ သည်။ အရစ် (၁၆) တွင် ကပ်လှူထားသည့် ရွှေပါးလွှာ (၁၁၁) ပြားအနက် ထက်ဝက်ခန့်မှာ ပေါက်ပြဲစုတ်ပြဲမှုများ ရှိနေသဖြင့် ဂေါပကအဖွဲ့တွင် လက်ကျန် ရှိနေသေးသည့် ၄၅ လက်မ x ၄၅ လက်မ အရွယ် စုစုပေါင်းအချိန် ၃-၂-၆ ရွှေ သားရှိ ရွှေပါးလွှာ (၂၆) ပြားကို ရယူလျက် လိုအပ်သော ပြုပြင်ဖာထေးမှု များကို ပြုခဲ့ပါသည်။ ရွှေပြားသင်္ကန်းတော်အချို့မှ အပေါက်အပြဲအနည်းအကျဉ်း ကိုလည်း ဂေါပကအဖွဲ့မှ မျက်ပါး ရွှေဆိုင်းများဖြင့် ဖာထေးခဲ့ပါသည်။ မျက်ပါး ရွှေဆိုင်းချ ၂ လက်မ x ၁၂ လက်မ အရွယ် အရစ်ခတ်နှစ်ပြားကိုလည်း ဖြတ်စရွှေပြား ဖြင့် ကော်ကပ် ပြုပြင်ခဲ့ပါသည်။ သပိတ်မှောက်နှင့် ပန်းဆွဲများတွင် တပ်ဆင် ထားသည့် ကြေးပြားများတွင် မျက်ပါးရွှေသင်္ကန်းများ ကပ်လှူပြီးစီး၍ အရစ်(၁၅) တွင် တပ်ဆင်ထားသော ငြမ်းပိတ်များဖြုတ်ယူလျက် ရင်စည်းတော်ကြီးအောက် ဘက်တွင် ငြမ်းပိတ်များ တပ်ဆင်ပြီးစီးသည့် တပို့တွဲလဆုတ် (၉) ရက် (၅-၃-၈၆) (၁၁) ရက် (၇-၃-၈၆) နှင့် (၁၂) ရက် (၈-၃-၈၆) နေ့များတွင် ထိုရွှေပြား သင်္ကန်းတော် (၄၃၀) ပြားကို ပြန်လည်တင်ဆက် ကပ်လှူပါသည်။ တပေါင်း လဆန်း (၂) ရက် (၁၂-၃-၈၆) နေ့တွင် တစ်ဖန် အရေအတွက် မှန်မမှန်

ကျပ် သိန်း ၃၂၀ ကျော် ရွှေစင် ရွှေသား ရွှေပြားကပ်လှူရေးဆိုင်ရာ

တက်ရောက်စစ်ဆေးပြီး ဝက်အူအစုံအလင် တပ်ဆင်မှု မပြု ပြတ်သေးသဖြင့် လဆန်း (၃) ရက် (၁၃-၃-၀၆) နှင့် (၄) ရက် (၁၄-၃-၀၆) နေ့များတွင် အဖွဲ့မှ စေတနာလုပ်အားရှင်များပါ ပါဝင်ကူညီ တပ်ဆင်ပေးခဲ့ပါသည်။

(ဆ) ရွှေပြားသင်္ကန်းတော်များ တင်ဆက် ကပ်လှူပူဇော်ခြင်း

ယခုအကြိမ် (၁၃၄၇-ခုနှစ်) စေတီတော်မြတ်ကြီးအား ရွှေစင် ရွှေသား ရွှေပြားသင်္ကန်းတော်များ တင်ဆက်ကပ်လှူပူဇော်မှုကို အပိုင်း ၂ ပိုင်း ခွဲခြား၍ ဖော်ပြပါသည်။ အပိုင်း (၁)သည် စေတီတော်ကြီးတွင် လှန်ခဲ့သော နှစ်ပေါင်း ရှစ်ဆယ့်ငါးနှစ်ကျော် (၁၂၆၂ ခုနှစ်)မှ အစပြု၍ အကြိမ်ကြိမ် အလီလီ ကပ်လှူပူဇော်ခဲ့သော ရွှေပြားသင်္ကန်းတော် (၁၀၃၅၀) ကွက်အနက်မှ ကာလရှည်ကြာမှုကြောင့်လည်းကောင်း၊ အခြားအကြောင်း အမျိုးမျိုးတို့ကြောင့် လည်းကောင်း ယိုယွင်းပျက်စီးလာသည့် ရွှေပြားသင်္ကန်းတော်များကို ဖြုတ်ခွာလျက် အောက်ခံကြေးပြားကိုပါ လိုအပ်သောပြုပြင်မှုများ ပြုလုပ်ပြီး ရွှေပြားအသစ်များအစားထိုး ပြန်လည်တပ်ဆင် ကပ်လှူပူဇော်သည့်အပိုင်းဖြစ်ပါသည်။ (ရွှေပြားအသစ် အစားထိုးသည်ဆိုရာ၌ ဖြုတ်ခွာလာသည့် ရွှေပြားတွင် မူလအလှူရှင်နှင့် ကမ္မည်းစာတမ်းများရှိပါက ရွှေပြားမရှိတော့၍ ကမ္မည်းစာမတွေ့သည့်တိုင် မှတ်တမ်းများတွင် မူလအလှူရှင် ကမ္မည်းစာတမ်းများ ရှာဖွေတွေ့ရှိပါက မူလအလှူရှင်နှင့် ကမ္မည်းစာတမ်းကို အစားထိုးသည့် ရွှေပြားပေါ်တွင် ပြန်လည်ရေးထိုးပြီး ကပ်လှူပူဇော်ခြင်းဖြစ်ပါသည်။ မူလအလှူရှင်ကမ္မည်းစာတမ်းမပါ ရှာမတွေ့တော့၍ အလှူရှင်အသစ်၏ ရွှေပြားအသစ်ကို ကပ်လှူရမည့်အခြေအနေပေးလာသည့်တိုင် အလှူရှင်အသစ်၏ ရွှေပြားနှင့် ကမ္မည်းစာတမ်းကို ဖြတ်တောက်၍ ကပ်လှူရမည့် နေရာအကွက်များတွင် ကပ်လှူခြင်းမပြုပါ။ ဥပမာ ၁၂လက်မ x ၁၂လက်မ အရွယ် အလှူရှင်ကမ္မည်းမပါ ရွှေပြားကို ထောင့်တန်းဖြတ်၍ သုံးမြွေနှင့်ရွှေပြားတွင် ကပ်လှူခြင်းမပြုပါ။ ပုံသဏ္ဍာန်အရွယ်မမှန်သည့် နေရာအကွက်များတွင် ကမ္မည်းမပါ ရွှေပြားများ၊ အရွယ်အစားစား ခတ်လုပ်ရသော အများပြည်သူကောင်းမှု ရွှေပြားများကို ကပ်လှူပေးပါသည်။) ယခုအကြိမ်၌ ယိုယွင်းပျက်စီး၍ ဖြုတ်ခွာရသော ရွှေပြားသင်္ကန်းတော်အရေအတွက်မှာ (၄၁၆)ကွက်ဖြစ်ပါသည်။

၎င်းတို့မှာ-

ငှက်ပျောဖူးတွင်	၈၆	ကွက်	(၁၁၀)
ငှက်ပျောဖူးအောက် ခါးစည်းတွင်	၁၀	ကွက်	(၁၀)
အထက်ကြာနုတွင်	၄	ကွက်	(၁၀)
အထက်ကြာနုအောက် ခါးစည်းတွင်	၈	ကွက်	(၃၉)
ကြာလန်များတွင်	၂	ကွက်	(၁၁)

ရွှေတိဂုံစေတီတော် ဂေါပကအဖွဲ့၏ အစီရင်ခံစာ

ကြာလန်အောက် ဖောင်းတွင်	၁	ကွက်	(၉)
ရွဲများတွင်	၃၀	ကွက်	(၂၄)
ရွဲအကြားများတွင်	၈	ကွက်	(၁၄)
ရွဲအောက် ဖောင်းများတွင်	၂	ကွက်	(၁၈)
ကြာမှောက်များတွင်	၁၅	ကွက်	(၈၃)
အောက်ကြာနုတွင်	၈	ကွက်	(၆၂)
ခါးစည်းကြီးတွင်	၁၁	ကွက်	(၃၈)
ပထမဖောင်းတွင်	၆	ကွက်	(၄၇)
ပထမဂေါ့တွင်	၃၃	ကွက်	(၁၉၁)
ဒုတိယဖောင်းတွင်	၁၅	ကွက်	(၈၁)
ဒုတိယဂေါ့တွင်	၁၈	ကွက်	(၈၆)
တတိယ ဖောင်းတွင်	၃	ကွက်	(၄၀)
တတိယ ဂေါ့တွင်	၁၄၈	ကွက်	(၆၃)

စုစုပေါင်း = ၄၁၆ ကွက် (၉၆၀)

၁၃၄၂ ခုနှစ်က ပြုပြင်ခဲ့ရသော ရွှေပြားသင်္ကန်းတော် စာရင်းကို နှိုင်းယှဉ်ကြည့်ရှုနိုင်ရန် ကွင်းပိတ်နှင့် ပြသထားပါသည်။

တတိယဂေါ့ကြီးတွင် လွန်ခဲ့သော (၁၀) နှစ်အတွင်းကမှ ကပ်လှူခဲ့သည့် ရွှေပြားသင်္ကန်းတော်များ အများအပြား ပျက်စီးခြင်း၏ အကြောင်းရင်းမှာ အောက်ခံဒန်သတ္တုပြားများတွင် ဆားပွင့်လာပြီး ကော်ကပ်ရွှေပြားများ ကန်ထွက်လာခြင်းကြောင့်ဖြစ်ပါသည်။ အောက်ခံပြားများ မဒကောင်းပါက တန်ဖိုးရှိသော ရွှေများပျက်စီးဆုံးရှုံးနိုင်သည့် သာဓကပင်ဖြစ်ပါသည်။ အောက်ခံပြားများ ပြုပြင်ပြီး လိုအပ်သည့် (၁၅၉) ကွက်တွင် ကြေးနီပြားအသစ်များဖြင့် လဲလှယ်ပြီးနောက် သီတင်းကျွတ်လဆုတ် (၁၃) ရက် (၁၁-၁၁-၈၅) နေ့မှအစပြု၍ ရွှေပြားအသစ်များဖြင့် ကော်ကပ်ကာ ထီးတော်ကြံ့ခိုင်ရေးလုပ်ငန်းများ ပြီးဆုံးသည့် နတ်တော်လဆန်း (၁၄) ရက် (၂၆-၁၂-၈၅) နေ့မှအစပြု၍ ပြုပြင်ရွှေပြားသင်္ကန်းတော်များကို စေတီတော်ကြီးပေါ်သို့ ပြန်လည်တင်ဆက် ကပ်လှူပူဇော်ရာ ငြိမ်းပိတ်ဖြင့် မလွတ်သည့် တတိယဂေါ့ အရစ် (၁၄) မှ ဖြုတ်ခွာသည့် ရွှေပြားသင်္ကန်းတော် (၁၄) ပြားမှအပ ကျန် (၄၀၂) ပြားကို ပြာသိုလဆန်း (၁) ရက် (၁၁-၁-၈၆) နေ့တွင် အပြီးကပ်လှူပူဇော်နိုင်ခဲ့ပါသည်။ ငြိမ်းပိတ်နှင့် မလွတ်သဖြင့် ချန်ထားခဲ့ရသည့် တတိယဂေါ့အရစ် (၁၄) မှ ရွှေပြားသင်္ကန်းတော် (၁၄) ပြားကို

ကျပ် သိန်း ၃၂၀ ကျော် ရွှေစင် ရွှေသား ရွှေပြားကပ်လှူရေးဆိုင်ရာ

တပို့တွဲလဆုတ် (၉) ရက် (၅-၃-၈၆) နေ့တွင် ငြိမ်းပိတ်ဖျက်ရင်း ပြန်လည် တင်ဆက် ကပ်လှူပူဇော်ပါသည်။ ပြုပြင်ရွှေပြားသင်္ကန်းတော် (၂၇၆)ပြားတွင် မူလ အလှူရှင်ကမ္မည်းစာတမ်းများ ပြန်လည်ရေးထိုးပေးနိုင်ခဲ့ပါသည်။

အပိုင်း (၂) သည် စေတီတော်မြတ်ကြီးတွင် ယခုအကြိမ်၌ နေရာအသစ်များသို့ ရွှေပြားသင်္ကန်း တော်များ တိုးချဲ့ကပ်လှူပူဇော်သည့် အပိုင်းဖြစ်ပါသည်။ စီမံချက်၌ စေတီတော် မြတ်ကြီး၏ ပန်းဆွဲ၊ သပိတ်မှောက်နှင့် ခေါင်းလောင်းပုံတော်များအကြား ရင်စည်း တော်ကြီးတွင် ယခုအကြိမ်တွင် ရွှေပြားသင်္ကန်းတော်များ အသစ်တိုးချဲ့ကပ်လှူ ပူဇော်ရန်ပါရှိပါသည်။ နောက်ဆက်တွဲ “က-၁” ရှိ စေတီတော်ကြီးတွင် ရွှေသင်္ကန်း တော် အမျိုးမျိုးကပ်လှူမှုများပြုသော ပုံတော်နှင့် “က-၃” ရှိ ရင်စည်းတော်ပုံကို ကြည့်ရှုစေလိုပါသည်။ ရင်စည်းတော်ကြီးတွင် ကြေးဘောင်အသစ်များ တပ်ဆင် လျက် ကြေးပြားသင်္ကန်းအရစ် (၁၀)ရစ် ပြုလုပ်ထားပါသည်။ အရစ်အမှတ် (၁) သည် နတ်ကြည့်ဖြစ်၍ ရွှေပြားသင်္ကန်းတော်များ မကပ်ပါ။ ရည်ရွယ်ချက်မှာ ကျန်အရစ် (၂) မှ (၁၀) အထိတွင် ရွှေပြားသင်္ကန်းတော်များ ကပ်လှူရန်ဖြစ်ပါ သည်။ ယခုအကြိမ်၌ အရစ်(၂) မှ (၉) အထိ စုစုပေါင်းအကွက် (၂၁၆၆) ကွက် တွင် ရွှေပြားသင်္ကန်းတော် ကပ်လှူပါသည်။ အသေးစိတ်ဖော်ပြရပါက-

အရစ် - ၂။ ရွှေပြားသင်္ကန်းတော် အကွက် (၂၆၆) အမှတ်စဉ်အားဖြင့် ၁ မှ ၂၆၆ ရှိပြီး အကွက် ၂/၈၀ သည် ၅၅လက်မ x ၁၂လက်မ၊ ၂/၁၁၄ သည် ၈၅လက်မ x ၁၂လက်မ၊ ၂/၁၉၆ သည် ၈၈လက်မ x ၁၂လက်မ၊ ၂/၆၀ သည် ၁၄လက်မ x ၁၂လက်မ ဖြစ်ကြ၍ ကျန် ၂၆၂ ကွက်သည် ၁၂လက်မ x ၁၂လက်မ အရွယ်များဖြစ်ပါ သည်။ ယင်းအရစ်၌ တစ်ဦးချင်းအလှူ ရွှေပြား ၃ ကျပ်သား ၈၇ ပြား၊ ၂ ကျပ်သား ၁၇၅ ပြား နှင့် ပခအမှတ်စဉ် ရွှေပြား ၄ ပြား အသုံးပြု ကပ်လှူပါသည်။

အရစ် - ၃။ ရွှေပြားသင်္ကန်းတော်အကွက် ၂၆၉၊ အမှတ်စဉ်အားဖြင့် ၁ မှ ၂၆၉ ရှိပြီး အကွက် ၃/၈၃ သည် ၁၀၅လက်မ x ၁၂လက်မ၊ ၃/ ၁၇၅ သည် ၈၈လက်မ x ၁၂လက်မ၊ ၃/၂၆၄ သည် ၇၈လက်မ x ၁၂ လက်မ ဖြစ်ကြ၍ ကျန် ၂၆၆ ကွက်သည် ၁၂လက်မ x ၁၂လက်မ အရွယ်များ ဖြစ်ပါသည်။ ယင်းအရစ်၌ တစ်ဦးချင်းအလှူရွှေပြား ၆ ကျပ်သား ၁ ပြား၊ ၃ ကျပ်သား ၂၁ ပြား၊ ၂ ကျပ်သား ၁၅၀ ပြားနှင့် ပခအမှတ်စဉ် ရွှေပြား ၉၇ ပြား (၁၂လက်မ x ၁၂ လက်မ ၉၂ ပြား၊ ၁၂လက်မ x ၉လက်မ ၄ ပြား၊ ၁၂လက်မ x ၇၅လက်မ ၁ ပြား) အသုံးပြု ကပ်လှူပါသည်။

အရစ် - ၄။ ရွှေပြားသင်္ကန်းတော်အကွက် ၂၇၀၊ အမှတ်စဉ်အားဖြင့် ၁မှ ၂၆၉ ရှိပြီး အကွက် ၄/၁၁၂ (က)သည် ၂ လက်မ x ၁၂ လက်မ၊ ၄/၁၂၃သည် ၁၀ နှင့် ၅ လက်မ x ၁၂ လက်မ၊ ၄/၁၇၅ သည် ၉ နှင့် ၅ လက်မ x ၁၂ လက်မ ဖြစ်ကြ၍ ကျန် ၂၆၇ သည် ၁၂ လက်မ x ၁၂ လက်မ အရွယ်ဖြစ်ပါသည်။ ယင်းအရစ်၌ တစ်ဦးချင်းအလှူ ရွှေပြား ၃ ကျပ်သား ၂၆၉ ပြား အသုံးပြု ကပ်လှူပါသည်။

အရစ် - ၅။ ရွှေပြားသင်္ကန်းတော်အကွက် ၂၇၀၊ အမှတ်စဉ်အားဖြင့် ၁မှ ၂၇၀၊ အားလုံး ၁၂ လက်မ x ၁၂ လက်မ အရွယ်ဖြစ်ပြီး တစ်ဦးချင်း အလှူ ရွှေပြား ၂ ကျပ်သား ၂၇၀ ပြား အသုံးပြုကပ်လှူပါသည်။

အရစ် - ၆။ ရွှေပြားသင်္ကန်းတော်အကွက် ၂၇၂၊ အမှတ်စဉ်အားဖြင့် ၁ မှ ၂၇၁၊ အားလုံး ၁၂ လက်မ x ၁၂ လက်မ အရွယ်ဖြစ်ပြီး တစ်ဦးချင်းအလှူ ရွှေပြား ၂ ကျပ်သား ၂၇၁ ပြား အသုံးပြုကပ်လှူပါသည်။ အကွက် ၁၈၁ နှင့် ၁၈၂ အကြားတွင် ၄ လက်မ x ၁၂ လက်မ အရွယ် အစပ်တစ်ခုရှိနေသဖြင့် “၆/၁၈၁ (က)” ဟု သညာပြု၍ ပခအမှတ်စဉ် ရွှေပြား ၃၈၂ (ခ) ၄ လက်မ x ၁၂ လက်မ ကပ်လှူပါသည်။

အရစ် - ၇။ ရွှေပြားသင်္ကန်းတော်အကွက် ၂၇၄၊ အမှတ်စဉ်အားဖြင့် ၁မှ ၂၇၃ ရှိပြီး အကွက် ၇/၁၅ သည် ၁၁ လက်မ x ၁၂ လက်မ ၇/၁၆ (က) သည် ၂ လက်မ x ၁၂ လက်မ၊ ၇/၁၁၉ သည် ၈ နှင့် ၅ လက်မ x ၁၂ လက်မ ဖြစ်ကြ၍ ကျန် ၂၇၁ ကွက်သည် ၁၂ လက်မ x ၁၂ လက်မ အရွယ် ဖြစ်ပါသည်။ ယင်းအရစ်တွင် တစ်ဦးချင်းအလှူ ရွှေပြား ၃ ကျပ်သား ၃၄ ပြား၊ ၂ ကျပ်သား ၂၃၈ ပြား၊ ပခ အမှတ်စဉ် ရွှေပြား အမှတ် ၃၈၁၊ ၉ လက်မ x ၁၂ လက်မနှင့် ၁၂၉ (ခ) ၂ လက်မ x ၁၂ လက်မများ အသုံးပြု ကပ်လှူပါသည်။

အရစ် - ၈။ ရွှေပြားသင်္ကန်းတော်အကွက် ၂၇၃၊ အမှတ်စဉ်အားဖြင့် ၁မှ ၂၇၃ ရှိပြီး အကွက် ၈/၁၂၀ သည် ၇ နှင့် ၅ လက်မ x ၈ လက်မ ဖြစ်လျက် ကျန် ၂၇၂ ကွက်သည် ၇ နှင့် ၅ လက်မ x ၁၂ လက်မ ဖြစ်ပါသည်။ ယင်းအရစ် မှ အကွက်များသည် တစ်ပေပတ်လည် ပုံမှန်များ မဟုတ်သဖြင့် တစ်ရစ်လုံးတွင် ပခအမှတ်စဉ် ရွှေပြား ၇ နှင့် ၅ လက်မ x ၁၂ လက်မ အရွယ် ၂၇၃ ပြား ကပ်လှူပါသည်။

ကျပ် သိန်း ၃၂၀ ကျော် ရွှေစင် ရွှေသား ရွှေပြားကပ်လှူရေးဆိုင်ရာ

အရစ် - ၉။ ရွှေပြားသင်္ကန်းတော်အကွက် ၂၇၂၊ အမှတ်စဉ်အားဖြင့် ၁ မှ ၂၇၂ ရှိပြီး ၁၃လက်မ x ၁၂လက်မအရွယ်ဖြစ်သည့် အကွက် ၉/၁၀၆ မှအပ ကျန် ၂၇၁ သည် ၁၂လက်မ x ၁၂လက်မအရွယ် ပုံမှန် ဖြစ်ပါသည်။ ယင်းအရစ်တွင် တစ်ဦးချင်းအလှူရွှေပြား ၆ ကျပ် သား ၁၆ ပြား၊ ၃ ကျပ်သား ၁၀၇ ပြားနှင့် ၂ ကျပ်သား ၁၄၈ ပြား၊ ပေါင်း ၂၇၁ ပြားနှင့် အကွက် ၉/၁၀၆ အတွက် ပခအမှတ်စဉ် ရွှေပြား အမှတ် ၁၇၇/၄၇ (၁၂လက်မ x ၁၂ လက်မ) ၁၂လက်မ ဖြတ်စများ အသုံးပြု၍ ကပ်လှူထားပါသည်။

အရစ်-၁၀။ ရွှေပြားခတ်ရန် အချိန်မမီတော့သဖြင့် ရွှေပြားသင်္ကန်းတော်များ ယခုအကြိမ်၌ ကပ်လှူခြင်းမပြုနိုင်ပါ။ ယင်းအရစ်တွင် ၆လက်မ x ၁၂လက်မအရွယ် အကွက်ပေါင်း ၂၇၃ ကွက်ရှိပါသည်။

ရင်စည်းတော်ရှိ အရစ်တိုင်းတွင် ရွှေသင်္ကန်းတော် အကွက်အမှတ် (၁) သည် တနင်္လာထောင့် (အရှေ့စူးစူး) တွင်ရှိပြီး အမှတ်စဉ်များကို လက်ဝဲရစ်လှည့်၍ ရေတွက်ပါသည်။

ရင်စည်းတော်အလယ်ဆင့်ဖြစ်သော အရစ် (၄-၅-၆) နှင့် (၇) များရှိ ရွှေပြားသင်္ကန်းတော်အကွက် (၁၀၈၆) ကွက်မှ ကြေးပြားများပေါ်တွင် တစ်ဦးချင်း အလှူ ရွှေပြားများကို တန်ဆောင်မုန်းလဆုတ် (၈) ရက် (၅-၁၂-၈၅) နေ့မှ အစပြု၍ ကော်ကပ်ခဲ့ရာ အဆင်သင့်ခတ်ထားပြီး ရွှေပြားများပြတ်သွားသည့် ပြာသို့ လဆန်း (၅) ရက် (၁၂-၁-၈၆) နေ့အထိ ရင်စည်းအရစ် (၂-၄-၅-၆-၇-၉) အားလုံးနှင့် အရစ် (၃) မှ ၉၀ ကျော်၊ ပေါင်း (၁၆၇၀) ကျော် ကော်ကပ်ပြီးစီး ခဲ့ပါသည်။ ခတ်ပြီးရွှေပြား ရရှိမှုကို စောင့်ဆိုင်းလျက် သပိတ်မှောက်နှင့် ပန်းဆွဲ များတွင် မျက်ပါးရွှေဆိုင်များနှင့် ရွှေချမှုအခြေအနေလည်း 'မပြီးပြတ်သေးသဖြင့် တပို့တွဲလပြည့်ကျော်အထိ လုပ်ငန်းများ ရပ်တန့်ထားရပါသည်။ ထို့နောက်ပိုင်းတွင် ရွှေပြားရရှိမှုကို စောင့်၍ ရွှေပြားများ ကော်ကပ်ခဲ့ရာ အရစ် (၃) နှင့် (၈) မှ ရွှေပြားများ ကော်ကပ်မှုကို တပေါင်းလဆန်း (၈) ရက် (၁၈-၃-၈၆) နေ့တွင် အပြီးသတ်နိုင်ခဲ့ပါသည်။ ရွှေပြားသင်္ကန်းတော်များ ကပ်လှူမှု ဝေယျာဝစ္စ အရပ် ရပ်တွင် ပါဝင်လုပ်ဆောင်ကြသော အဖွဲ့ဝင်များနှင့် စေတနာ့လုပ်အားရှင်များ စာရင်းကို (နောက်ဆက်တွဲ "ည ၁") တွင် တင်ပြထားပါသည်။

စေတီတော်မြတ်ကြီး ရင်စည်းတော်တွင် အသစ်တိုးချဲ့လှူဒါန်းသည့် ရွှေစင်ရွှေသား ရွှေပြား သင်္ကန်းတော် ၂၁၆၆ ပြား တင်ဆက်ကပ်လှူပူဇော်ပွဲ အခမ်းအနားကို ၁၃၄၇ ခု၊ တပို့တွဲ လဆုတ် (၁၃) ရက် (၉-၃-၈၆) တနင်္ဂနွေနေ့မှ အစပြု၍ တပေါင်းလဆန်း (၁၁) ရက်

(၂၁-၃-၈၆) သောကြာနေ့အထိ (၁၃)ရက်တိုင်တိုင် ကျင်းပပါသည်။ အခမ်းအနားဖွဲ့ပွဲ မကျင်းပမီ တစ်ရက်ဖြစ်သော တပို့တွဲလဆုတ် (၁၂)ရက် (၈-၃-၈၆) စနေနေ့တွင် အလှည့်ကျ ဂေါပကအဖွဲ့ဝင်များ ဖြစ်ကြသော ဦးခင်မောင်လေး၊ ဦးဇေယျနှင့် ဦးခင်မောင်ကျော်တို့ ကိုယ်တိုင် ဦးဆောင်ပါဝင် လိုက်ပါကြပြီး ရွှေစင်ရွှေသား ရွှေပြားသင်္ကန်းတော်များကို ကရဝိက်ယာဉ်သုံးစီး အပေါ် တင်ဆောင်၍ ဘာသာရေးအသင်းအဖွဲ့ (၅၀)-ကျော်မှ ကားအစီးပေါင်း (၁၀၀)ကျော် ခြံရံကာ ဈေးကြီး (၁၇)ဈေး အပါအဝင် ရန်ကုန်မြို့တော်အတွင်း လှည့်လည်အပူဇော်ခံပါသည်။

နောက်နေ့ဖြစ်သော တပို့တွဲလဆုတ် (၁၃)ရက် (၉-၃-၈၆) တနင်္ဂနွေနေ့ နံနက်ပိုင်းတွင် ဂေါပကအဖွဲ့ဝင် စုံညီပါဝင်ကြလျက် နံနက် (၈)နာရီအချိန်မှ အစပြု၍ ဘာသာရေးအသင်း အဖွဲ့ဝင်များက ထိုနေ့အတွက် တင်ဆက်ကပ်လှူပူဇော်မည့် ရွှေပြားသင်္ကန်းတော်များကို ပင့်ဆောင် ကာ စေတီတော်မြတ်ကြီးတွင် လက်ယာရစ်လှည့်လည် အပူဇော်ခံပြီး စေတီတော်မြတ်ကြီးအပေါ်သို့ ပင့်ဆောင်မည့် စက်ရထားပျံရှိရာ ရင်ပြင်တော်မြောက်ဘက် မဏ္ဍပ်တော်သို့ သယ်ဆောင်ယူလာ ကြပါသည်။ နံနက် (၉)နာရီအချိန်တွင် ရွှေစင် ရွှေသား ရွှေပြားသင်္ကန်းတော်များ ကပ်လှူပူဇော်ပွဲ အခမ်းအနားကို ဖွင့်လှစ်၍ ရွှေပြားသင်္ကန်းတော်များ ကပ်လှူပူဇော်ရေးအဖွဲ့ ဥက္ကဋ္ဌ ဂေါပကအဖွဲ့ဝင် ဦးညွန့်ရီက “ရွှေပြားသင်္ကန်းတော်များ ကပ်လှူခြင်း” ကုသိုလ်တော်အဖွဲ့စာတမ်း (နောက်ဆက်တွဲ “ဆ”)ကို ဖတ်ကြားပြီးနောက် ရွှေတိဂုံစေတီတော်မြတ်ကြီးသို့ စက်ရထားပျံဖြင့် ပင့်ဆောင်နိုင်ရန် အတွက် ဂေါပကအဖွဲ့ဝင် လူကြီးများနှင့် တိုင်းသာသနာရေးဦးစီးမှူးတို့က အလှည့်ကျ စက်ရထားပျံ ပေါ်သို့ ရွှေပြားသင်္ကန်းတော်များကို တင်ဆောင်ပေးကြပါသည်။ ညနေဘက်တွင် ပြည်ထဲရေးနှင့် သာသနာရေးဝန်ကြီးဌာန ဝန်ကြီး ဦးမင်းဂေါင်နှင့် ဒုတိယဝန်ကြီး ဦးကြည်ညွန့်တို့ လာရောက် ကြလျက် စေတီတော်ကြီးပေါ်သို့ စက်ရထားပျံနှင့် သုံးကြိမ်တိုင်တိုင် ပင့်ဆောင်ရာတွင် ကိုယ်တိုင် ကိုယ်ကျ ပါဝင် ကုသိုလ်တော်ရယူကြပါသည်။

တပို့တွဲလဆုတ် (၁၄)ရက် (၁၀-၃-၈၆)နေ့မှ တပေါင်းလဆန်း (၁၁)ရက် (၂၁-၃-၈၆) နေ့တိုင် နံနက်ပိုင်း ရွှေပြားသင်္ကန်းတော်များကို စေတီတော်ကြီးတွင် လက်ယာရစ်ပတ် လှည့်လည် အပူဇော်ခံလျက် မြောက်ဘက်မဏ္ဍပ်မှ စက်ရထားပျံနှင့် ပင့်ဆောင်တင်ဆက်သည့် အခမ်းအနား ကျင်းပရာ ရွှေပြားသင်္ကန်းတော် ကပ်လှူရေးအဖွဲ့ ဥက္ကဋ္ဌ ဦးညွန့်ရီနှင့် ဂေါပကအဖွဲ့ဝင် ဦးဇေယျ၊ ဦးခင်မောင်ကျော်၊ ဦးခင်မောင်လေးတို့ ဦးဆောင်မှုဖြင့် အလှည့်ကျရောက်သည့် ဘာသာရေး အသင်းအဖွဲ့များက ပါဝင်ကူညီ ကုသိုလ်ယူကြပါသည်။ ရွှေပြားသင်္ကန်းတော် ကပ်လှူရေးအဖွဲ့ဝင် များနှင့် စေတနာ့လုပ်အားရှင်များက လိုအပ်သော ဝေယျာဝစ္စများကို ဆောင်ရွက်ပေးကြ ပါသည်။

အခမ်းအနားတွင် ပါဝင်ကူညီကြသော ဘာသာရေးအသင်းအဖွဲ့များ စာရင်းကို နောက် ဆက်တွဲ “ည ၂” တွင် တင်ပြထားပါသည်။

(င) ရောင်တော်ဖွင့်၊ ညောင်မြစ်ရှင်း၊ အင်္ဂါတေလုပ်ငန်း၊ ဆေးသုတ်လုပ်ငန်း စသည်များ ဆောင်ရွက်ခြင်း။

အဖွဲ့ဝင်များနှင့် အဖွဲ့မှ စေတနာလုပ်အားရှင်များသည် အောက်ဖော်ပြပါ စေတီတော်ကြီး ဝေယျာဝစ္စုများကိုလည်း လုပ်ကိုင်ဆောင်ရွက်ခဲ့ကြပါသည်-

၁။ ထီးတော်အထက်ပိုင်းမှ ထီးတော်ကြံ့ခိုင်ရေးလုပ်ငန်း ဆောင်ရွက်ရာ၌ မလွတ်မကင်း ဖြစ်နေသည့် ရွှေနှင့် ရတနာပါ ရွှေဆည်းလည်းတော်များ၊ ထီးတော်အောက်ခံ ကြေးဆန်ခါပေါ် ပြုတ်ကျနေသည့် ရွှေဆည်းလည်း၊ ရွှေဆင်းတုတော်နှင့် အခြား ဘဏ္ဍာပစ္စည်း အမျိုးပေါင်း တစ်ရာကျော်တို့ကို ယာယီသိမ်းဆည်းရန် အောက်သို့ ဆောင်ယူပေး၍ ဂေါပကအဖွဲ့ဝင်များ၏ ကြီးကြပ်မှုဖြင့် ဆည်းလည်းတော်များမှ ရွှေညောင်ရွက်၊ ရိုက်တံများကို ပြုပြင်ပေးခြင်း၊ ရွှေထည်ပစ္စည်းများကို ရောင်တော် ဖွင့်ပေးခြင်းနှင့် ဆည်းလည်းတော်များနှင့်တကွ အခြား ရတနာပစ္စည်းများကို ၁၃၄၇-ခု၊ နတ်တော်လဆန်း (၁၃)ရက် (၂၅-၁၂-၀၅) နေ့တွင် ပြည်ထဲ ရေးနှင့် သာသနာရေးဝန်ကြီးဌာန ဒုတိယဝန်ကြီး ဦးကြည်ညွန့်နှင့် ဂေါပက အဖွဲ့ဝင်များ ဦးဆောင်ကာ စေတီတော်ကြီး ထီးတော်အထက်ပိုင်းသို့ တင်လှူရာ၌ သယ်ဆောင်လိုက်ပါလျက် ရွှေဆည်းလည်း ၁၇၆ လုံး၊ ငွေဆည်းလည်း ၈ လုံး၊ ရတနာပစ္စည်းများ ထည့်ထားသည့် ငွေကြူတ်ကြီး ၂ ခုကို စေတီတော်ကြီး အထက် ပိုင်း ဆပ်သွားဖူးတော်နှင့် ထီးတော်အထက် ဘုံဆင့်များ၌ ချိတ်ဆွဲပေးခြင်း။

၂။ ၁၃၄၇-ခု၊ နတ်တော်လဆန်း (၁၁)ရက် (၂၃-၁၂-၀၅)နေ့မှ ၁၃၄၇ ခု၊ နတ်တော်လဆုတ် (၁၄)ရက် (၁၀-၁-၀၆)နေ့အထိ စေတီတော်ကြီးပေါ်ရှိ ရွှေပြားသင်္ကန်းတော်များကို ရောင်တော်ဖွင့်လှစ်ခြင်း။

၃။ ထီးတော်နှင့် ငှက်ပျောဖူးအထက်ပိုင်း ငြမ်းများမဖြုတ်မီ ၁၃၄၇-ခု၊ နတ်တော် လဆန်း (၁၄)ရက် (၂၆-၁၂-၀၅)နေ့တွင် အဖွဲ့ဝင် ဦးထွန်းကျော်၊ ဦးမြတ်သင်း၊ ဦးမောင်မောင်ကြီးတို့ ဦးဆောင်လျက် စေတနာလုပ်အားရှင် ဦးမြို့၊ ဦးအေးကို၊ ဦးညွှန်၊ ဦးမျိုးလွင်ဦး၊ ဦးကျော်မုန့်တို့ အကူအညီဖြင့် ထီးတော်အောက် ကြေးစလောင်းကြီးပတ်လည်နှင့် အောက်ပိုင်းရှိ သံခွေအရစ် (၂၈)ရစ်တွင် ကပ်လှူ ချိတ်ဆွဲထားရှိသည့် ရွှေဆည်းလည်း၊ ငွေဆည်းလည်း၊ ရတနာများပါသည့် ရွှေ ငွေ ဆည်းလည်းများ၊ ကြေးဆည်းလည်းများ အလုံးပေါင်း (၂၀၀၀)ကျော်ကို ၁၃၄၂-ခုနှစ်က ပြုလုပ်ထားသည့် စာရင်းနှင့် တိုက်ဆိုင်စစ်ဆေးပြီး အနည်းအကျဉ်း ကွာဟမှုရှိသည်များကို မှတ်တမ်းတင်လျက် လိုအပ်သောပြုပြင်မှု၊ ပြုတ်မကျရေးန် ဝါယာကြိုးအသစ်များဖြင့် ပံ့ပိုးတုပ်နှောင်မှုများပြုလုပ်ခြင်း။ (နောက်ဆက်တွဲ '၃')

၄။ ယိုယွင်းပျက်စီး၍ ဖြုတ်ခွာခဲ့သော ရွှေပြားသင်္ကန်းတော်အကွက်များမှ ကြေး ဘောင်အတွင်း ပျက်စီးနေသော သစ်စေးသရီးများကို ခွာပြီး အင်္ဂါတေသရီးကိုလှူ

ပြုပြင်ခြင်း၊ ငှက်ပျောဖူးကြီး၏ အောက်ခြေ၊ အထက်ကြာနုအောက်ခြေ၊ ခါးစည်းများ အောက်ခြေရှိ ပျက်စီးနေသော နေရာများ၌ အင်္ဂတေများ ဖာထေးပြုပြင်ပေးခြင်း။

၅။ စနေထောင့်နှင့် ကြာသပတေးထောင့် အကြားရှိ ကြာလန်ကြီးနှစ်ခုအကြားတွင် ညောင်မြစ်တယ်နေသည်ကို တူးထုတ်ဖယ်ရှား၍ ပြုပြင်ခြင်း။

၆။ အထက်ကြာနု ကြာလန်၊ အထက် နတ်ကြည့်အင်္ဂတေများနှင့် ကြာမှောက်အဖျားပိုင်း ရွှေပြားမရှိသည့်နေရာတွင် လိုအပ်သလို ဆေးအနီရောင် + အဝါရောင်များသုတ်ခြင်း။

၅။ ၁၃၄၇ ခုနှစ်၊ ရွှေပြားသင်္ကန်းတော်များ ကပ်လှူပူဇော်ရာ၌ အသုံးပြုသော ရွှေပြားများ စာရင်း။

ယခုအကြိမ် ၁၃၄၇ ခုနှစ် (၁၉၈၅-၈၆) ရှေ့စင်ရွှေသား ရွှေပြားသင်္ကန်းတော်များ တင်ဆက်ကပ်လှူပူဇော်ရာ၌ ရွှေပြားသင်္ကန်းတော်များအတွက် အသုံးပြုသော ရွှေပြားများမှာ -

(က) ၁၃၄၂ ခု၊ တန်ဆောင်မုန်းလဆုတ် ၉-ရက် (၁-၁၂-၈၀) နေ့မှ ၁၃၄၇ ခု၊ နတ်တော်လဆုတ် ၄-ရက် (၃၁-၁၂-၈၅) နေ့အထိ အလှူခံရရှိသော တစ်ဦးချင်းအလှူရွှေပြား ၁၈၀၀ ရွှေချိန် ၄၂၁၅-ဝဲ-၆၅း

- ၆ သား ရွှေပြား ၂၅ ပြား
- ၅ သား ရွှေပြား ၂ ပြား
- ၃ သား ရွှေပြား ၅၂၁ ပြား
- ၅ သား ရွှေပြား ၁၂၅၂ ပြား

(ခ) 'ပခ' အမှတ်စဉ်တပ် ဂေါပကအဖွဲ့ ရွှေပြား ၇၆၁ ရွှေချိန် ၁၉၆၀-၁၃-၀း

(၁) ၁၃၄၂ ခု (၁၉၈၀-၈၁) တွင် ပျက်စီးယိုယွင်း၍ ဖြုတ်ခွာခဲ့သော ရွှေပြားဟောင်းများမှ ရရှိသော ရွှေများဖြင့် 'ပြန်ခတ်' လုပ်သော ၁၂လက်မ x ၁၂လက်မအရွယ် ရွှေပြား ၃၃၇ ပြား ရွှေချိန် ၁၀၁၀-၁၅-၅း

(၂) ၁၃၄၇ ခု (၁၉၈၅-၈၆) တွင် ပျက်စီးယိုယွင်း၍ ဖြုတ်ခွာသော ရွှေပြားဟောင်းများမှ ရရှိသော ရွှေများဖြင့် 'ပြန်ခတ်' လုပ်သော ရွှေပြား ၃၀၁ ပြား ရွှေချိန် ၆၈၇-၈-၄၅း
၁၃၅/၁၆၅ x ၉၅/၁၂၅ ရွယ်စုံ ၁၂ ပြား ၃၇-၅-၀း

၂၅၀ ကျပ် သိန်း ၃၂၀ ကျော် ရွှေစင် ရွှေသား ရွှေပြားကပ်လှူရေးဆိုင်ရာ

၁၃ လက်မ x ၁၃ လက်မ ၉ပြား
၂၀-၁၃-၀း

၁၂ လက်မ x ၁၂ လက်မ ၂၀ပြား
၅၉-၂-၀း

၁၁^၃လက်မ x ၁၀^၃ လက်မ ၂၄ပြား
၆၃-၁၀-၀း

၁၂ လက်မ x ၉ လက်မ ၂၉ပြား
၆၉-၁၃-၄း

၁၀^၃လက်မ x ၈^၃ လက်မ ၂၄ပြား
၅၇-၁၄-၄း

၉ လက်မ x ၉ လက်မ ၁၅ပြား
၂၉-၁၂-၀း

၁၂^၃လက်မ x ၇^၃ လက်မ ၁၆ပြား
၃၄၁-၅-၄း

(၃) ၁၃၄၇ ခု၊ ရွှေပြားကပ်အဖွဲ့မှအပ်သည့် ရွှေဖြတ်စ
ညှပ်စ ဖောက်စများဖြင့် 'ပြန်ခတ်' လုပ်သော
၁၂^၃ လက်မ x ၇^၃ လက်မ အရွယ် ရွှေပြား
၅၄ ပြား ၁၀၃-၁၁-၀း

(၄) ဂေါပကအဖွဲ့က ဝယ်ယူထားသည့် ရွှေများဖြင့်
ခတ်လုပ်သော ရွှေပြား ၆၉ ပြား၊ ရွှေချိန်
၁၅၉-၁၁-၂၅း
၁၂လက်မ x ၁၂လက်မ ၁၉ပြား ၅၆-၁၃-၄း
၁၂^၃လက်မ x ၇^၃လက်မ ၅၀ပြား ၁၀၂-၁၂-၆း

(၈) ၁၂၀၂၊ မော်ကွန်းစာတမ်းပါ ရွှေပြား ၁ ရွှေချိန် ၁၃-၁၁-၀
စုစုပေါင်း ရွှေပြား ၂၅၆၂ ရွှေချိန် ၆၁၈၇-၇-၆၅း

အထက်ပါရွှေအချိန်ပေါင်း ၆၁၈၇-၇-၆၅ ရွှေချိန် ရွှေပြားပေါင်း (၂၅၆၂)ပြားကို
ရွှေပြားသင်္ကန်းတော်များ ကပ်လှူပူဇော်ရန်အတွက် အသုံးပြုရာ၌ အပိုင်း (၂)ဖြစ်သော စေတီ
တော်မြတ်ကြီး၏ ရင်စည်းတော်အရစ် (၂၊၃၊၄၊၅၊၆၊၇၊၈)နှင့် (၉)များရှိ အသစ်တိုးခဲ့
ကပ်လှူသော ရွှေပြားသင်္ကန်းတော်အကွက်ပေါင်း (၂၁၆၆)ကွက်အတွက်-

(က) တစ်ဦးချင်းအလှူရွှေပြား

ဇီ သား ၁၇ ပြား

ဒိ သား ၅၁၀ ပြား

၅ သား ၁၂၅၂ ပြား

စုစုပေါင်း တစ်ဦးချင်းအလှူရွှေပြား (၁၇၀၇) ပြားနှင့်-

(ခ) ပခအမှတ်စဉ် ရွှေပြား

၁၂လက်မ x ၁၂လက်မ အရွယ် ဒိ သား ၉၉ ပြား

၁၂လက်မ x ၉လက်မ ။ ၅ သား ၅ ပြား

၁၂လက်မ x ၇ ၁/၂လက်မ ။ ၅ သား ၂၇၂ ပြား

စုစုပေါင်း ပခအမှတ်စဉ် ရွှေပြား ၃၇၆ ပြား

နှစ်မျိုးပေါင်း ရွှေပြား (၂၁၆၃) ပြားကိုလည်းကောင်း၊ အပိုင်း (၁) ငှက်ပျောဖူးမှ တတိယဂေါအထိ ယိုယွင်းပျက်စီး၍ ဖြုတ်ခွာရသည့် ရွှေပြားသင်္ကန်းတော်အကွက် (၄၁၇) ကွက်နှင့် တတိယဂေါအရစ် (၁၆) နှင့် (၁၇) များမှ ၂လက်မ အကွက်ငယ် (၂) ကွက်အတွက်-

(က) တစ်ဦးချင်းအလှူရွှေပြား

ဇီ သား ၈ ပြား

ဒိ သား ၂ ပြား

ဒိ သား ၃ ပြား

စုစုပေါင်း တစ်ဦးချင်း အလှူရွှေပြား (၁၃) ပြားနှင့်-

(ခ) ပခအမှတ်စဉ် ရွှေပြားအရွယ်စုံ (၃၀၅) ပြား

(ဂ) ၁၂၀၂ ခု၊ မော်ကွန်းစာတမ်းရွှေပြား ၁ ပြား

သုံးမျိုးစုစုပေါင်း ရွှေပြား (၃၉၉) ပြားကိုလည်းကောင်း အောက်ခံကြေးနီပြားများအပေါ် ကော်ကပ်အသုံးပြုခဲ့ပါသည်။ ယင်းသို့ အောက်ခံကြေးနီပြားများအပေါ် (အီပေါက်စီ-ရေစင်) ကော်သုတ်၍ ရွှေပြားသင်္ကန်းတော်များ ကပ်ရာမှ ရွှေဖြတ်စ၊ ညှပ်စရွှေချိန် ၈၅-၉-၄ ရွှေးသား ရွှေပြားသင်္ကန်းတော်ပျားကို အောက်ခံကြေးဘောင်များတွင် ဝက်အူစုပ်ထားနိုင်ရန် ဝက်အူ ပေါက်များဖောက်ရာ ဖောက်စ ရွှေသားအချိန် ၄၅-၂-၀ ရွှေးသား၊ နှစ်ရပ်ပေါင်း ရွှေသားအချိန် ၁၂၄-၁၆-၄ ရွှေးသားရရှိ၍ အလှူအတန်းဂေါပကအဖွဲ့ဝင် (ဘဏ္ဍာရေး) သို့ ပေးအပ်ပါသည်။ (ခန့်အပ်ဆက်တွဲ “ဈ”) သို့ဖြစ်ရာ ယခုအကြိမ် ရွှေပြားသင်္ကန်းတော်ပြုပြင် (၄၁၆) ကွက်နှင့်

၂၆၀ ကျပ် သိန်း ၃၂၀ ကျော် ရွှေစင် ရွှေသား ရွှေပြားကပ်လှူရေးဆိုင်ရာ

တိုးချဲ့ (၂၀၆၆) ကွက်၊ နှစ်ရပ်ပေါင်း ရွှေပြားသင်္ကန်းတော် ၂၅၈၂ ကွက် (အသုံးပြုရွှေပြား ၂၅၆၂ပြား) ကပ်လှူပူဇော်ရာ၌ ရွှေသား အသားတင် ရွှေအချိန်သည်-

ရွှေပြား ၂၅၆၂ ပြား၏ရွှေအချိန်

၆၁၈၇-၇-၆၅ ရွှေ

ရွှေဖြတ်စညှပ်စ၊ ဖောက်စပြန်ရရွှေချိန်

၁၂၄-၁၁-၄ ရွှေ နုတ်၍

အသားတင်ရွှေချိန်=

၆၀၆၂-၁၂-၂၅ ရွှေ

ဖြစ်ပါသည်။ ယင်းဂဏန်းတွင် တတိယဂေ၊ အရစ် ၁၆ မှ ရွှေပါးလွှာကပ် ရွှေသင်္ကန်းတော် အချို့မှ အပျက်အစီး အပေါက်အပြဲများကို ပြုပြင်ဖာထေးရာ၌ အသုံးပြုသည့် ၄နီလက်မ x ၄နီလက်မအရွယ်ရှိ ရွှေပါးလွှာ ၂၆-ချပ်၏ ရွှေသားအချိန် ၃-၂-၆ ရွှေသား မပါရှိပါ။

ရွှေပြားအလှူရှင်ဦးရေနှင့် လှူဒါန်းပုံအခြေပြစာရင်း

၁၃၄၂ ခု၊ ရွှေပြားသင်္ကန်းတော်ကပ်လှူပူဇော်ပွဲ အလှူရွှေပြားစာရင်းပိတ်သည့်အချိန် ၁၃၄၂ ခု၊ တန်ဆောင်မုန်းလဆုတ် ၉-ရက် (၁-၁၂-၈၀)နေ့မှ ယခု ၁၃၄၇ ခု၊ နတ်တော် လဆုတ် ၄-ရက် (၃၁-၁၂-၈၅)နေ့၊ ၁၃၄၇ ခု၊ ရွှေပြားသင်္ကန်းတော် အလှူစာရင်းပိတ်သည့် အချိန်အထိ ရွှေစင် ရွှေသား ရွှေပြားသင်္ကန်းတော် တစ်ဦးချင်းအလှူဒါယကာ-ဒါယိကာမ စေတနာရှင်ဦးရေမှာ (၁၉၁၂) ဦးဖြစ်၍ လှူဒါန်းကြသော ရွှေပြားသင်္ကန်းတော် အရေ အတွက်မှာ ဇိသား ၂၅ ပြား၊ ဇိ သား ၂ ပြား၊ ဝိသား ၅၂၁ ပြားနှင့် ဝိသား ၁၂၅၂ ပြား စုစုပေါင်း (၁၈၀၀) ပြား ဖြစ်ပြီး ရွှေသားအချိန်မှာ (၄၂) ပိဿာ (၂၇) ကျပ်သားဖြစ်ပါ သည်။ ၎င်းတို့မှာ-

ရွှေတိဂုံစေတီတော် ဂေါပကအဖွဲ့၏ အစီရင်ခံစာ

ရွှေသားအချိန် ကျပ်-ပဲ	အလှူရှင်ဦးရေ	ရရှိ ရှေ့အချိန် ကျပ်-ပဲ	ရွှေ ပြား ချပ် ရေ				ပေါင်း
			၉	၅	၃	၂	
၆၅-	၁	၆၅-			၁၃	၁၃	၂၆
၅၄-	၁	၅၄-			၁၈	-	၁၈
၂၇-	၃	၈၁-			၂၁	၉	၃၀
၁၀-	၁	၁၀-			၆	-	၆
၁၆-	၂	၃၂-	၂	-	-	၁၀	၁၂
၁၅-	၂	၃၀-			၁၀	-	၁၀
၁၄-	၁	၁၄-				၇	၇
၁၂-	၇	၈၄-	၂	-	၁၆	၁၂	၃၀
၁၀-	၄	၄၀-			၂	၁၇	၁၉
၉-	၆	၅၄-	၁	-	၁၆	-	၁၇
၈-	၅	၄၀-			၄	၁၄	၁၈
၆-	၈၈	၅၂၀-	၂၀	-	၁၀၈	၄၂	၁၇၀
၅-၀	၁	၅-၀			၁	၁၄	၂၅
၅-၀	၃၃	၁၆၅-		၂	၃၁	၃၁	၆၄
၄-၀	၁	၄-၀				၂၅	၂၅
၄-၀	၆၈	၂၇၂-				၁၃၆	၁၃၆
၃-၀	၁	၃-၀				၁၅	၁၅
၃-၀	၂၆၆	၇၉၈-			၂၆၆	-	၂၆၆
၂-၀	၆၈၆	၁၃၇၂-				၆၈၆	၆၈၆
၁-၀	၁၉	၂၀-၀			၉	၁၅	၂၄
၁-	၃၆၀	၃၆၀-				၁၈၀	၁၈၀
၁-၀	၃၅၆	၁၇၈-				၈၉	၈၉
	၁၉၁၂	၄၂၂၇-	၂၅	၂	၅၂၁	၁၂၅၂	၁၈၀၀

အလှူရှင် (၁၉၁၂)ဦးတို့ လှူဒါန်းကြသည့် ရွှေပြားသင်္ကန်းတော်များ ခတ်လုပ်ရန် အလှူရှင် ရွှေစာရင်းနှင့် အလှူတော်ငွေစာရင်းများကို နောက်ဆက်တွဲ '၄-၁' '၄-၂' များအဖြစ် တင်ပြ ထားပါသည်။ ထိုအချိန်ကာလအတွင်း အများပြည်သူတို့က ရွှေပြားသင်္ကန်းတော်များ ကပ်လှူရန် အတွက် ဂေါပကအဖွဲ့ အလှူခံဌာနသို့ လာရောက်လှူဒါန်းကြသည့် အလှူတော်ငွေများ၊ အလှူခံ ပုံးများတွင် ထည့်ဝင်လှူဒါန်းကြသည့် အလှူတော်ငွေများကို နောက်ဆက်တွဲ '၄-၃' '၄-၄' များအဖြစ် တင်ပြထားပါသည်။

၂၆၂ ကျပ် သိန်း ၃၂၀ ကျော် ရှေ့စင် ရှေ့သား ရှေ့ပြားကပ်လှရေးဆိုင်ရာ

၆။ စေတီတော်ကြီးတွင် ၁၃၄၇ ခုနှစ် အကုန်အထိ တင်ဆက်ကပ်လှူ ပူဇော် ထားပြီး ရှေ့စင်ရှေ့သား ရှေ့ပြားသင်္ကန်းတော်များ

ရှေ့တိုက်စေတီတော်မြတ်ကြီးတွင် ပထမဦးဆုံးအကြိမ် ရှေ့စင်ရှေ့သား ရှေ့ပြားသင်္ကန်းတော် များ စတင်ကပ်လှူပူဇော်သည့် ၁၂၆၂ ခုနှစ်မှ ယခုအကြိမ် ၁၃၄၇ ခုနှစ်အထိ တင်ဆက် ကပ်လှူ ပူဇော်ထားပြီးဖြစ်သော ရှေ့စင်ရှေ့သား ရှေ့ပြားသင်္ကန်းတော် အကွက်ပေါင်းသည် စာရင်းအရ (၂၀၅၁၆)ကွက် ရှိပြီဖြစ်ပါသည်။ ယင်းတို့မှာ—

၁။	၁၂၆၂ ခုမှ ၁၂၉၂ ခု	ငှက်ပျောဖူးမှ အောက်ကြာနု ခါးစည်းတော်ကြီး အရစ် ၆ ရစ် ပထမဖောင်းအရစ် ၈ ရစ် ပထမဂေါ့အရစ် ၉ ရစ် ဒုတိယဖောင်းထိပ် အရစ် ၁ ရစ်	၁၀၁၁၄ ကွက် ၆၂၂ ကွက် ၆၉၄ ။ ၁၀၄၉ ။ ၁၂၂ ။	} ၁၂၆၀၁*
----	----------------------	--	---	----------

၂။	၁၂၉၇ ခု (၁၉၃၆ ခု)	ဒုတိယဖောင်းအရစ် ၁ မှ ၆		၅၅၂*
----	----------------------	------------------------	--	------

၃။	၁၃၃၃-၃၄ ခု (၁၉၇၂ ခု)	ဒုတိယဖောင်း အောက်ခြေအရစ် ဒုတိယဂေါ့အရစ် 'အို'၊ 'အေအေ'၊ 'အေ'၊ 'ဘီ'၊ 'စီ'၊ 'ဒီ'၊ အရစ် 'အေဒီ'၊ 'အေအီး'၊ အရစ် 'အီး' (၁၁၉)မှ ဂေါ့အနား ၄ လက်မ အရစ် (၁၆၄)မှ	၁၄၄ ကွက် ၇၁၄ ကွက် ၃၃၀ ။ ၄၇ ။ ၄၁ ။	} ၁၂၇၆
----	-------------------------	--	--	--------

၄။	၁၃၃၅-၃၆ ခု (၁၉၇၃-၇၄)	ဒုတိယဂေါ့အရစ် 'အီး' ကျန်ရှိသော ။ 'အက်' ။ 'အေဘီ' (၁၁၉)မှ ဂေါ့အနား ၄ လက်မ အရစ် အရစ် 'ဂျီ' တတိယ ဖောင်းအရစ် 'အိုင်'၊ 'ကေ'၊ 'အယ်လ်'၊ 'အမ်'၊ 'အင်'	၇၂ ကွက် ၁၁၉ ။ ၂၆ ။ ၅၁ ။ ၁၆၅ ။ ၈၂၅ ။	} ၁၂၅၈
----	-------------------------	--	---	--------

၅။	၁၃၃၈-၃၉ ခု (၁၉၇၇)	တတိယဂေါ့အရစ် ၂၊ ၄၊ ၅၊ ၆၊ ၇၊ ၈ ၁၀၊ ၁၂ ၁၁ (၂၁၄ ကွက်မှ)	၁၁၈၂ ကွက် ၄၂၈ ။ ၂၂ ။	} ၁၆၃၂
----	----------------------	--	----------------------------------	--------

ရွှေတိဂုံစေတီတော် ဂေါပကအဖွဲ့၏ အစီရင်ခံစာ

၆။	၁၃၄၀ ခု (၁၉၇၀)	တတိယဂေါပကအရပ် ၁၁ ၁၄ ၁၆ (၂၁၄ မှ) ၁၇ "	၂၃ ကွက် ၂၁၄ " } ၁၃၀ " } ၁၅ " }	၃၀၂
၇။	၁၃၄၂ ခု (၁၉၈၀-၈၁)	တတိယဂေါပကအရပ် ၃ ၁၁ ၁၆ ၁၇	၁၉၇ ကွက် ၁၆၉ " } ၈၄ " } ၁၉၉ " }	၆၄၉
၈။	၁၃၄၇ ခု (၁၉၈၅-၈၆)	ရင်စည်းတော်ကြီးအရပ် ၂၊ ၃၊ ၄၊ ၅၊ ၆၊ ၇၊ ၈ နှင့် ၉		၂၁၆၆ <hr/> ၂၀၅၁၆

စုစုပေါင်း =

၁၉၇၂ ခုနှစ်မတိုင်မီက ကပ်လှူခဲ့သော ရွှေပြားသင်္ကန်းတော် အကွက် ၁၃၁၅၃ (၁၂၆၀၁+၅၅၂)သည် ဂေါပကအဖွဲ့၏ ၁၉၇၄ 'ခု ရွှေသင်္ကန်းတော်များ ကပ်လှူခြင်း အစီရင်ခံစာ စာမျက်နှာ ၃ မှ ထုတ်နုတ်ဖော်ပြခြင်း ဖြစ်ပါသည်။

အဖွဲ့မှ စေတနာလုပ်အားရှင်များ စေတီတော်ကြီး၏ ငြမ်းပေါ်တက်၍ ရွှေပြားသင်္ကန်းတော်များ စာရင်းကောက်ယူရာ၌ တွေ့ရှိရသော ရွှေပြားသင်္ကန်းတော် အကွက်များကို ရှိရာနေရာ၊ ဌာနနှင့်တကွ (နောက်ဆက်တွဲ "၄") အဖြစ် တင်ပြပါသည်။

၇။ အဖွဲ့၏ လုပ်ငန်းဆောင်တာအတွက် ကုန်ကျစရိတ်နှင့် ငွေစာရင်းရှင်းတမ်း

အဖွဲ့၏လုပ်ငန်းဆိုင်ရာ စီမံချက်၌ ဖော်ပြထားရှိသည့်အတိုင်း အဖွဲ့၏ ရွှေပြားကော်ကပ်လုပ်ငန်းအတွက် လိုအပ်သော ပစ္စည်းအရပ်ရပ်နှင့်တကွ စာရေးကိရိယာ၊ စက္ကူစာရွက်အားလုံးကို ဂေါပကအဖွဲ့ရုံး၏ စီစဉ်ပေးမှုဖြင့်သာ ရယူခဲ့ပါသည်။ အဖွဲ့အစည်းအဝေး ကျင်းပသည့်အခါ လက်ဖက်ရည်+မုန့် ကျွေးမွေးမှုများကိုလည်းကောင်း၊ ငြမ်းပေါ်သို့ တစ်နေ့ကုန်တက်ရောက်သည့် လုပ်အားရှင်များ၊ ရွှေပြားများကော်ကပ်သည့် နေ့ရက်များတွင် တစ်နေ့ကုန် လုပ်ငန်းနေရာမှ မခွာဘဲ ဆောင်ရွက်ရသည့် လုပ်ငန်းရှင်များအား ကျွေးမွေးမှုများကိုလည်းကောင်း ဂေါပကအဖွဲ့ရုံးမှ စီစဉ်ပေးမှုဖြင့်သာ ကျွေးမွေးခဲ့ပါသည်။ အဖွဲ့အနေဖြင့် ဆောင်းငွေအဖြစ် ကြိုတင်ငွေတစ်စုံတစ်ရာ ထုတ်ယူခဲ့ခြင်း မရှိပါ။ ငွေစာရင်းရှင်းတမ်း တင်ပြရန် မရှိပါ။

၂၆၄ ကျပ် သိန်း ၃၂၀ ကျော် ရွှေစင် ရွှေသား ရွှေပြားကပ်လှူရေးဆိုင်ရာ

ရွှေပြားများ ကော်ကပ်ရာတွင် လိုအပ်သော (Epoxy Resin)ကော်များကို နိုင်ငံခြားရှိ မြန်မာ့သားစုများထံ အလှူခံခဲ့ရာ အဖွဲ့ဝင် ဦးမြတ်သင်း၏ သား ဟောင်ကောင်မြို့တွင် အလုပ် လုပ်နေသည့် ဒေါက်တာ ကျော်ညွန့်နှင့် ဇနီး ဒေါက်တာ ခင်မြသန်းတို့က (Ciba Geigy)မှ ထုတ်လုပ်သည့် (Araldite Epoxy) (၁.၈)ကီလိုစီရို ကော် ၆ စုံကိုလည်းကောင်း၊ အဖွဲ့ဝင် ဦးလှအောင်၏ တူ စင်္ကာပူမြို့တွင် အလုပ်လုပ်နေသည့် ဦးဝင်းသိန်းနှင့် ဇနီးတို့က အဆိုပါ ကော် ၁၃ စုံကိုလည်းကောင်း ပေးပို့လှူဒါန်းခဲ့ကြပါသည်။ ရွှေပြားများ ကော်ကပ်ရာ၌ လိုမ့်စက် တစ်ခုကို စေတနာလုပ်အားရှင် ဦးညွှန် (အထက်ပစ္စယာ တံမြက်လှည်းအသင်း)က မိမိကိုယ်တိုင် တပ်ဆင်ပြုလုပ်လှူဒါန်းပါသည်။ ပလတ်စတစ်အထူများကို ဂေါပကအဖွဲ့ဝင် ဦးမောင်မောင်ညွန့်က လှူဒါန်း၍ အပါးများကို ဦးညွှန်က လှူဒါန်းပါသည်။ လျှပ်စစ်ဖောက်စက်၊ ထရန်စဖော်မာ၊ လျှပ်စစ်ကော်ပတ်စားစက်၊ ရွှေပြားဖိရန် ဖိစက်ကြီးများကိုလည်း အဖွဲ့ စေတနာလုပ်အားရှင် များက မိမိတို့ကိုယ်ပိုင်ပစ္စည်းများ ယူဆောင်လာ၍ သုံးစွဲကြပါသည်။ အသေးသုံးကိစ္စ ပစ္စည်းများ ဖြစ်သော ခဲတံ၊ ဗလာစာအုပ်၊ (Soft Pen Marker)များ၊ ကော်ဖျော်ရန် ခွက်များ၊ ကော်ပတ် များ၊ သံဘရပ်စ်များ၊ မန်ကျည်းသီးအချိန် (၃၀)ခန့် စသည်များကိုလည်း စေတနာလုပ်အားရှင် များက ဝယ်ယူလှူဒါန်းခဲ့ကြပါသည်။

ဂေါပကအဖွဲ့ရုံး ငွေစာရင်းဌာနမှ ရရှိသည့် ၁၃၄၇ ခုနှစ်ကုန်အထိ ရွှေပြားသင်္ကန်းတော် ကပ်လှူပူဇော်ရေးအဖွဲ့ အသုံးစရိတ်များမှာ-

- ၁။ အစည်းအဝေး ဧည့်ခံစရိတ်နှင့် လုပ်အားရှင်များအား ကျွေးမွေးစရိတ် ၉၃၆၂.၅၀
- ၂။ ယိုယွင်းပျက်စီး ရွှေပြားသင်္ကန်းတော် ဖြုတ်ခွာ/တပ်ဆင် လက်ခံနှင့် ကြေးပြားအသစ် ၁၅၉ ပြား အတွက် ပေးချေရငွေ ၅၆၃၇.၅၀
- ၃။ လုပ်ငန်းသုံးပစ္စည်းများအတွက် ကုန်ကျငွေ ၄၄၈၈.၀၀
- ၄။ စာရေးကိရိယာ ၇၇၂.၅၀

အမှတ်စဉ် ၃ နှင့် ၄ တွင် ဖော်ပြထားသည့် အသုံးစရိတ်ငွေအများစုသည် ဤအဖွဲ့ ဖွဲ့စည်းခြင်း မပြုရသေးမီက ချိန် ဂေါပကအဖွဲ့ရုံးအနေဖြင့် ရွှေပြားသင်္ကန်းတော် ကိစ္စအရပ်ရပ်အတွက် ကုန်ကျ ခဲ့သော စရိတ်များ ဖြစ်ပါသည်။

၈။ ကျေးဇူးတင်၍ ခြင်းနှင့် နိဂုံး

အဖွဲ့မှ အမာခံအဖွဲ့ဝင်များနှင့် အဖွဲ့၏ စေတနာလုပ်အားရှင်များသည် ရှေးဦးပထမ ရွှေပြား စာရင်းများ စတင်ကောက်ယူကြ သည့် ၁၃၄၇ ခု၊ တော်သလင်းလဆန်း (၉)ရက် (၂၃-၉-၈၅) ငနုမှ အစပြုလျက် နောက်ဆုံး ရွှေပြားသင်္ကန်းတော်များကို စေတီတော်ကြီးပေါ်တွင် တပ်ဆင် ကပ်လှူပြီးစီးသည့် ၁၃၄၇ ခု၊ တပေါင်းလဆန်း (၁၁)ရက်၊ (၂၁-၂-၈၆)နေ့တိုင် “တို့တွက်

မြားမြောက်၊ ချမ်းသာရောက်ဖို့၊ ခုလောက်ကြိုးကုတ်၊ အားမထုတ်ဘူး၊ ဗုဒ္ဓမြတ်စွာ၊ သာသနာတော်၊ ရှည်ကြာအခွင့်၊ ရောင်လျှံကုန်ဖို့၊ ငွေငွေစားစား၊ တို့ကြိုးစားသည် တို့ပျားစိတ်ဝယ်အမြဲတည်း....” ဟူသော စိတ်စေတနာအရင်းခံဖြင့် စေတီတော်မြတ်ကြီး ငြမ်းပေါ် အကြိမ်ကြိမ်တက်ရောက်၍ စာရင်းကောက်ယူခြင်း၊ ယိုယွင်းပျက်စီး ရွှေပြားအဟောင်းများကို ဖြုတ်ခွာခြင်း၊ ပြုပြင်ရွှေပြားသင်္ကန်းတော် (၄၁၆)ကွက်၊ အသစ်တိုးချဲ့ကပ်လှူ ရွှေပြားသင်္ကန်း (၂၁၆၆)ကွက်၊ ရွှေပြားသင်္ကန်းတော်အစုစု (၂၅၀၂)ကွက်တွင် ရွှေပြားသင်္ကန်းများလှူရာ၌ အောက်ခံပြားအဖြစ် အသုံးပြုမည့် ကြေးနီပြား (၂၅၀၂)ပြားကို အဆုတ်တဝင်းဝင်းဖြစ်လာသည့်တိုင် ချေးညွှတ်များ တိုက်ချွတ်ဆေးကြောခြင်း၊ တိုက်ချွတ်ပြီး ကြေးပြားအပေါ် ကော်သုတ်၍ ရွှေပြားများကပ်ခြင်း၊ ကော်ကပ်ပြီး ရွှေပြားသင်္ကန်းတော်များကို ဝက်အူရစ်စုပ် တပ်ဆင်ရာ၌ ရွှေအလေအလွင့် မရှိစေရန် ဝက်အူပေါက် (၄၀၀၀၀)ကျော် ဖောက်၍ ရွှေဖောက်စများ ထုတ်ယူခြင်း၊ ရွှေပြားများအပေါ် ကမည်းရေးထိုးခြင်း၊ အဆင်သင့်ဖြစ်နေသော ရွှေပြားသင်္ကန်းတော်များကို စေတီတော်မြတ်ကြီးပေါ်သို့ အခမ်းအနားဖြင့် အပူဇော်ခံလှည့်လည်၍ တင်ဆက်ကပ်လှူ ပူဇော်ခဲ့ခြင်း၊ တင်ဆက်ကပ်လှူ ပူဇော်သည့် ရွှေပြားသင်္ကန်းတော်များ စာရင်းကိုလည်း မော်ကွန်းဝင် မှတ်တမ်းတစ်ရပ်အဖြစ် ကျန်ရှိနိုင်အောင် စီစဉ်ပြုလုပ်ပေးခြင်း စသည့် ရွှေပြားသင်္ကန်းတော် ဝေယျာဝစ္စလုပ်ငန်းအရပ်ရပ်ကို ထခြောက်အောင်မြင်စွာ ပြုလုပ်နိုင်ခဲ့ပြီး ဖြစ်ပါသည်။ ဤမျှ ပမာဏအားဖြင့် ကြီးမားလှသော ကုသိုလ်တော်များကို တစ်ယောက်ကောင်း၊ တစ်ဖွဲ့ကောင်း သဘောဖြင့် စွမ်းဆောင်နိုင်သည်မဟုတ်ရာ အဖွဲ့၏ ရွှေပြားသင်္ကန်းတော်များ ကပ်လှူပူဇော်မှု ဝေယျာဝစ္စလုပ်ငန်းအရပ်ရပ်ကို ဆောင်ရွက်ရာ၌ ရွှေတိဂုံဘာသာရေးအသင်းအဖွဲ့များ၊ ဂေါပကအဖွဲ့ရုံးဝန်ထမ်းများ၊ ရွှေပြား ကြေးပြားလုပ်ငန်း အသိပညာရှင်များ၊ အတတ်ပညာရှင်များ၊ စေတနာ့လုပ်အားရှင်များ၏ အဘက်ဘက်မှ ဝိုင်းဝန်း၊ ပံ့ပိုး၊ ကူညီ လုပ်ဆောင်အားပေးမှုများကြောင့်သာ ထခြောက်အောင်မြင်မှုကို ရရှိခဲ့ခြင်း ဖြစ်ပါသည်။ အထူးသဖြင့် ရွှေပြားသင်္ကန်းတော် အလှူရှင်စေတနာရှင် အပေါင်းတို့၏ သဒ္ဓါတရား ရှန်းရှန်းတောက်စွာဖြင့် အားပေးလှူဒါန်းမှုများကြောင့်သာ ဤရွှေတောင်ပေါ် အလှူတော်မင်္ဂလာကြီး ထခြောက်အောင်မြင်ခဲ့သည်ဟုလည်း ဆိုနိုင်ပါသည်။ ဤသို့ အဘက်ဘက်မှ ဝိုင်းဝန်းကူညီ အားပေးကြကုန်သော အသင်းအဖွဲ့၊ ပုဂ္ဂိုလ်စု၊ တစ်ဦးချင်းအပါအဝင် သဒ္ဓါကြည်လင် ပါရမီရှင်များ၊ စေတနာ့လုပ်အားရှင်များ၊ ဗုဒ္ဓဘာသာဝင် သူတော်စင်များအား ဤ ရွှေပြားသင်္ကန်းတော်များ ကပ်လှူပူဇော်ရေးအဖွဲ့က လှိုက်လှိုက်လဲ့လဲ့ ကျေးဇူးတင်ရှိပါကြောင်း မှတ်တမ်းတင်လျက် သာဓုအနုမောဒနာပြုပါကြောင်း အစီရင်ခံပါသည်။

ဦးညွန့်ရီ၊ ဘိ-အေ၊ ဒီ-အမ်-အေ

ရွှေပြားသင်္ကန်းတော် ကပ်လှူပူဇော်ရေးအဖွဲ့

နေ့စွဲ။
 ၁၃၄၈ ခု၊ တန်ခူးလပြည့်ကျော် (၈)ရက်။
 ၁၉၈၆ ခု၊ မေလ (၂)ရက်။

နောက်ဆက်တွဲစာရင်း

- က-၁။ ရွှေသင်္ကန်းတော်အမျိုးမျိုး ကပ်လှူထားသည်ကို ခွဲခြားပြသထားသည့် စေတီတော်ကြီး ပုံတော်။
- ၂။ စေတီတော် ခါးစည်းကြီးမှ တတိယဂေါ်အထိ ရွှေပြားသင်္ကန်းတော်များ ကပ်လှူထား ပုံကို ပြသည့်ပုံတော်။
- ၃။ စေတီတော် ရင်စည်းကြီးတွင် ရွှေပြားသင်္ကန်းတော်များ ကပ်လှူရာအရပ်များကို ပြသ ထားသည့် ပုံတော်။
- ခ-၁။ ရွှေပြားသင်္ကန်းတော် ကပ်လှူပူဇော်ရေးအဖွဲ့ ဖွဲ့စည်းရန် ပဏာမ ညှိနှိုင်းဆွေးနွေးပွဲ အတွက် အထောက်အကူပြု စာတမ်း။
- ၂။ ရွှေပြားသင်္ကန်းတော် ကပ်လှူပူဇော်ရေး ပဏာမ ညှိနှိုင်းအစည်းအဝေး မှတ်တမ်း။
- ဂ- ရွှေပြားသင်္ကန်းတော် ကပ်လှူပူဇော်ရေးအဖွဲ့၏ ပထမအကြိမ် အစည်းအဝေး မှတ်တမ်း။
- ဃ- ရွှေပြားသင်္ကန်းတော် ကပ်လှူပူဇော်ရေးအဖွဲ့ လုပ်ငန်းဆောင်ရွက်မှုဆိုင်ရာ အသေးစိတ် စီမံချက်နှင့် အစီအစဉ်။
- င- ရွှေပြားသင်္ကန်းတော် ကပ်လှူပူဇော်ရေးအဖွဲ့၏ ဒုတိယအကြိမ် အစည်းအဝေး မှတ်တမ်း။
- စ-၁။ ယိုယွင်းပျက်စီးနေသော ရွှေပြားသင်္ကန်းတော်များ အခြေပြ စာရင်းဇယား။
- ၂။ ရွှေပြားသင်္ကန်းတော်များ စာရင်းကောက်ယူပေးသည့် စေတနာလုပ်အားရှင်များ၏ အမည်စာရင်း။
- ဆ- ရွှေပြားသင်္ကန်းတော်များ တင်ဆက်ကပ်လှူပူဇော်ပွဲ အခမ်းအနား၌ အဖွဲ့ဥက္ကဋ္ဌ၊ ဂေါပကအဖွဲ့ဝင် ဦးညွန့်ရီ ဖတ်ကြားသည့် “ရွှေပြားသင်္ကန်းတော်များ ကပ်လှူရခြင်း၏ ကုသိုလ်တော်ဖွင့် စာတမ်း”
- ဇ-၁။ ယိုယွင်းပျက်စီး၍ ဖြုတ်ခွာသော ရွှေပြားအဟောင်းများမှ ရရှိသော ရွှေသားများကို ဂေါပကအဖွဲ့သို့ ပေးအပ်သည့် စာရင်း။
- ၂။ စေတီတော်ကြီးပေါ်မှ ကွာကျသော “ကောက်ကရ” ရွှေပြားစများ စာရင်း။ (၁-၁-၈၁ မှ ၃၁-၁၂-၈၅ ထိ)
- ဈ- ရွှေပြားသင်္ကန်းတော်များ ကော်ကပ်ရာမှ ထွက်သော ဖြတ်စညှပ်စ၊ ဖောက်စ ရွှေသား များကို ဂေါပကအဖွဲ့သို့ ပေးအပ်သည့် စာရင်း။

ရွာတိဂုံစေတီတော်ရင်းစဉ်းပုံစံ

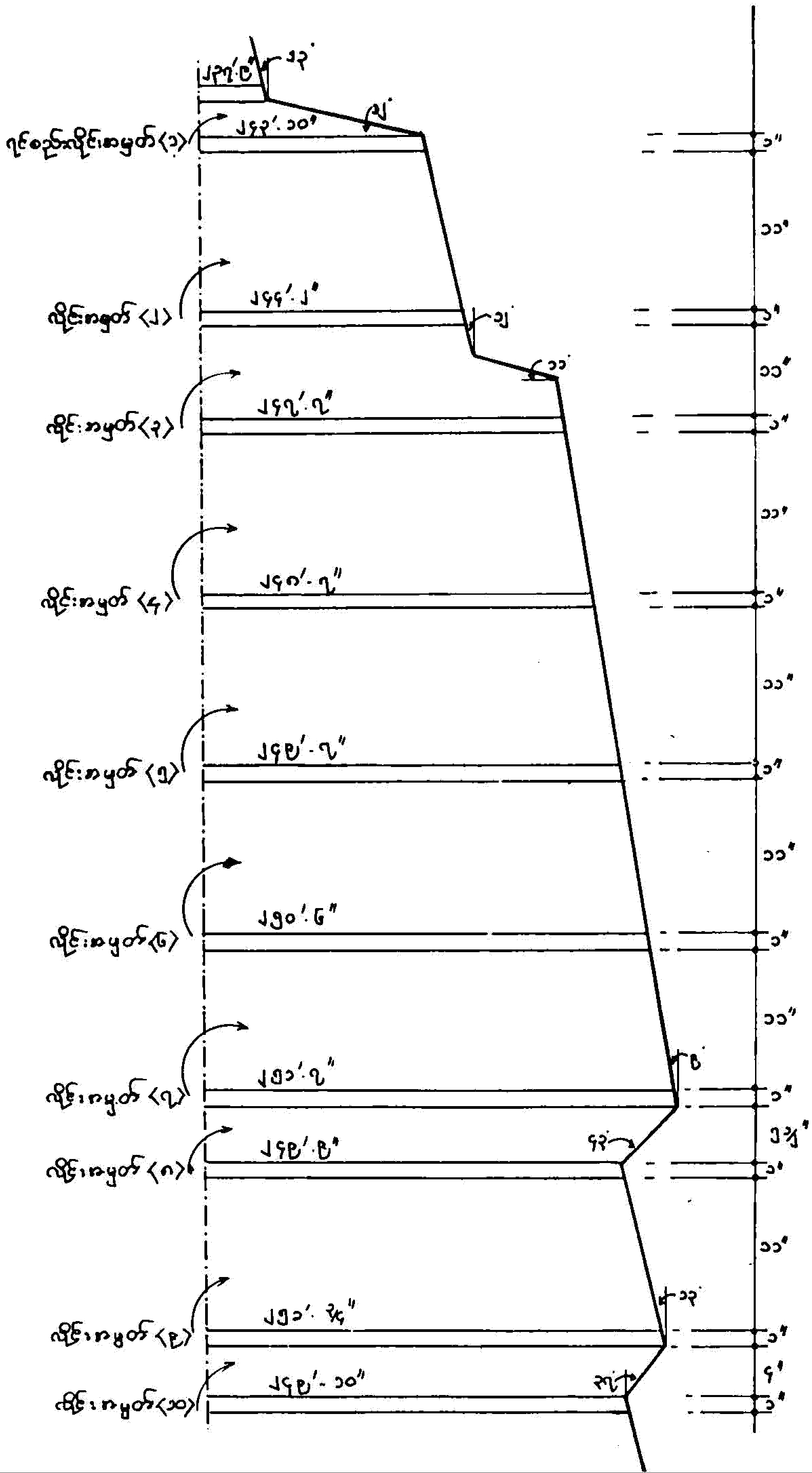

- ည-၁။ ရွှေပြားသင်္ကန်းတော်များ ကပ်လှူမှု ဝေယျာဝစ္စအရပ်ရပ်တွင် ပါဝင် လုပ်အားလှူကြသည့် စေတနာလုပ်အားရှင်များ။
- ၂။ ရွှေပြားသင်္ကန်းတော်များ စေတီတော်ကြီးပေါ် တင်ဆက်ကပ်လှူပူဇော်ပွဲ အခမ်းအနား၌ ပါဝင်ကုသိုလ်ယူကြသော ဘာသာရေးအသင်းအဖွဲ့များ။
- ဋ- ၁၃၄၂ ခုနှစ် ကုန်အထိ စေတီတော်မြတ်ကြီးတွင် ကပ်လှူပူဇော်ထားရှိသည့် ရွှေပြားသင်္ကန်းတော်များ။
- ဌ-၁။ ၁၃၄၇ ခုနှစ်၊ ရွှေပြားသင်္ကန်းတော် ကပ်လှူပူဇော်ရေး၊ ရွှေပြားသင်္ကန်း ခတ်လုပ်ရန် အလှူရ ရွှေစာရင်း။
- ၂။ ၁၉၀၁ ခုမှ ၁၉၀၅ ခုနှစ်အတွင်း ရွှေပြားသင်္ကန်းတော်အတွက် တစ်ဦးချင်း အလှူရှင်များ လှူငွေရ စာရင်းချုပ်။
- ၃။ ၁၉၀၁ ခုမှ ၁၉၀၅ ခုနှစ်အတွင်း ရွှေပြားသင်္ကန်းတော်အတွက် အလှူခံဌာနမှ ရငွေစာရင်းချုပ်။
- ၄။ ၁၉၀၁ ခုမှ ၁၉၀၅ ခုနှစ်အတွင်း ရွှေပြားသင်္ကန်းတော်အတွက် အလှူခံသေတ္တာများမှ ရငွေစာရင်းချုပ်။
- ဍ- စေတီတော်ကြီး ထီးတော်အောက်ရှိ သံခွေအရစ် (၂၀)ရစ်တွင် ကပ်လှူချိတ်ဆွဲထားသော ရွှေ-ငွေ-ကြေး ဆည်းလည်းတော်များ။

၁၃၄၇ ခုနှစ် (၁၉၈၅/၈၆) အတွင်း ရွှေတိဂုံစေတီတော်မြတ်ကြီးအား
ရွှေစင် ရွှေသား ရွှေပြားသင်္ကန်းတော်များ ကပ်လှူပူဇော်ရေး
ရွှေပြားသင်္ကန်းတော် ကပ်လှူပူဇော်ရေးအဖွဲ့
ပဏာမ ညှိနှိုင်းဆွေးနွေးပွဲအတွက်

အထောက်အလှူပြုစာတမ်း

လေးဆူဓာတ်ပုံ ရွှေတိဂုံစေတီတော်မြတ်ကြီးအား ၁၃၄၇ ခုနှစ် (၁၉၈၅/၈၆)အတွင်း
ရွှေစင်ရွှေသား ရွှေပြားသင်္ကန်းတော်များ ကပ်လှူပူဇော်နိုင်ရေးအတွက် စီမံချက်တစ်ရပ် ရေးဆွဲ
တင်ပြရန် ဂေါပကအဖွဲ့၏ တာဝန်ပေးချက်အရ ဂေါပကအဖွဲ့ဝင် ဦးမောင်မောင်ညွန့်က ကာလ
တန်ဖိုးငွေ ကျပ် သိန်းပေါင်း ၃၂၀ ကျော် ရွှေစင် ရွှေသား ရွှေပြားသင်္ကန်းတော်များ ကပ်လှူ
ပူဇော်ရေး လုပ်ငန်းစီမံချက်တစ်ရပ် ရေးဆွဲတင်ပြခဲ့ရာ ၂၆-၅-၈၅ နေ့တွင် ကျင်းပပြုလုပ်သော
ဂေါပကအဖွဲ့ အစည်းအဝေးအမှတ် ၄/၈၅ (အထူး)နှင့် ၁၅-၆-၈၅ ရက်နေ့တွင် ကျင်းပပြုလုပ်
သော နာယကအဖွဲ့၏ အစည်းအဝေးအမှတ် ၁/၈၅ (နာယက)များမှ တင်ပြသည့် စီမံချက်ကို
လက်ခံအတည်ပြုလျက် စေတီတော်မြတ်ကြီးအား ရွှေစင် ရွှေသား ရွှေပြား သင်္ကန်းတော်များ
တင်ဆက်ပူဇော်သည့် အလှူတော်မင်္ဂလာကြီး ကျင်းပပြုလုပ်ရန် ဆုံးဖြတ်ချက်များ ချမှတ်ခဲ့ကြ
ပါသည်။

လုပ်ငန်းအဖွဲ့များ ဖွဲ့စည်းခြင်းနှင့် တာဝန်ဝတ္တရားများ

အလှူတော်မင်္ဂလာကြီးကို ထမြောက်အောင်မြင်စွာ ဆောင်ရွက်သွားနိုင်ရန်အလို့ငှာ စီမံချက်
တွင် ဗဟိုကော်မတီ၊ အလုပ်အမှုဆောင်ကော်မတီနှင့် ဤ “ရွှေပြားသင်္ကန်းတော် ကပ်လှူပူဇော်ရေး
အဖွဲ့” အပါအဝင် လုပ်ငန်းကဏ္ဍအလိုက် လိုအပ်မည့် ကော်မတီအဖွဲ့ (၇)ဖွဲ့ ဖွဲ့စည်း၍ ဆောင်ရွက်
သွားရန် ပါရှိပါသည်။ စီမံချက် စာမျက်နှာ (၁၃)တွင် “(ဃ) ရွှေပြားသင်္ကန်းတော် ကပ်လှူ
ပူဇော်ရေးအဖွဲ့တွင် အောက်ပါ ပုဂ္ဂိုလ်များဖြင့် ပါဝင်ဆောင်ရွက်သွားရန်-

- (က) ဂေါပကအဖွဲ့ဝင် တစ်ဦး
- (ခ) လုပ်ငန်းဌာနမှ တစ်ဦး
- (ဂ) ဘာသာရေးအသင်းအဖွဲ့မှ (၃)ဦး” ဟူ၍ ပါရှိပြီး

လုပ်ငန်းအဖွဲ့ဝင်များ၏ တာဝန်ဝတ္တရားများဟူ၍ စီမံချက်စာမျက်နှာ ၁၄-တွင် အောက်ပါ
အတိုင်း ဖော်ပြထားပါသည်-

- (က) လုပ်ငန်းအဖွဲ့ငယ်များသည် ဗဟိုကော်မတီ၊ အလုပ်အမှုဆောင်ကော်မတီနှင့် စီမံကိန်း ညှိနှိုင်းရေးမှူး၏ စိစစ်ညွှန်ကြားမှုများကို တိကျစွာ အကောင်အထည်ဖော် ဆောင်ရွက်သွားရန်။
- (ခ) မိမိနှင့် သက်ဆိုင်ရာ ကော်မတီ၏ လုပ်ငန်းတာဝန်များ လုပ်ကိုင်ဆောင်ရွက်ရာတွင် တွေ့ရှိရသည့် ချွတ်ယွင်းချက်များ၊ အခက်အခဲများအား အချိန်မီ တင်ပြရန်။
- (ဂ) လုပ်ငန်းလုပ်ကိုင်ဆောင်ရွက်မှုများ အားလုံးကို မှတ်တမ်းမှတ်ရာများဖြင့် စနစ်တကျ ရေးသား မှတ်တမ်းပြုစု၍ ဆောင်ရွက်သွားရန်။
- (ဃ) လုပ်ငန်းအဖွဲ့ငယ်များတွင် လိုအပ်သည့် အဖွဲ့ဝင်ဦးရေကို ဥက္ကဋ္ဌများမှ လိုအပ် သလို တိုးချဲ့ဖွဲ့စည်းသွားရန်။

၎င်းပြင်လည်း စီမံချက်နောက်ဆက်တွဲဇယား (ဃ)၌ “လုပ်ငန်းအဖွဲ့ငယ်များ၏ တာဝန် ဝတ္တရားများ” ဟူ၍ အောက်ပါအတိုင်း ပါရှိပါသည်-

- ၁။ လုပ်ငန်းအဖွဲ့ငယ်များသည် မိမိတို့နှင့် သက်ဆိုင်သည့် လုပ်ငန်းများအား သတ်မှတ် ထားသည့် ရက်များအတွင်း ပြီးစီးရန်အတွက် အစီအစဉ်များ ရေးဆွဲထားခြင်း၊ တာဝန်ယူဆောင်ရွက်ခြင်း၊ လုပ်ငန်းနှင့် သက်ဆိုင်သော ပုံစံများအား စနစ် တကျ သိမ်းဆည်းခြင်း၊ ပြန်လည်အပ်နှံခြင်းများကို ဆောင်ရွက်ရန်။
- ၂။ သုံးစွဲသည့် ပစ္စည်းများ အလေအလွင့်မရှိစေရန်အတွက် ကြီးကြပ်ခြင်း၊ တာဝန်ယူ ဆောင်ရွက်ခြင်းများ ပြုလုပ်ရန်။
- ၃။ ရွှေသင်္ကန်း ကပ်လှူပူဇော်ရန်အတွက် လိုအပ်မည့်ပစ္စည်းများ ဝယ်ယူစုဆောင်းခြင်း ကိစ္စများကို အလုပ်အမှုဆောင်ကော်မတီမှ ညှိနှိုင်းဝယ်ယူရန်။
- ၄။ လုပ်ငန်းအဖွဲ့ငယ် အသီးသီး၏ ငွေကြေးသုံးစွဲမှုတန်ဖိုးသည် အလှည့်ကျ ဂေါပက အဖွဲ့ငယ်၏ လုပ်ကိုင်ဆောင်ရွက်ခွင့်ရှိသည့် ဘောင်အတွင်းရှိ တန်ဖိုးငွေအတိုင်း ဆုံးဖြတ်သုံးစွဲပိုင်ခွင့်ရှိပြီး အလှည့်ကျ လုပ်ပိုင်ခွင့်ဘောင်ထက် ကျော်လွန်သည့် တန်ဖိုးငွေများ သုံးစွဲလိုပါက အလုပ်အမှုဆောင်အဖွဲ့သို့ တင်ပြဆုံးဖြတ်ချက် ရယူရန်။
- ၅။ လုပ်ငန်းကော်မတီများသည် လုံခြုံရေးအဖွဲ့မှ သတ်မှတ်ထားသော စည်းမျဉ်း စည်းကမ်းများကို တိကျစွာ လိုက်နာဆောင်ရွက်ရန်။
- ၆။ လုပ်ငန်းအဖွဲ့ငယ်များ၏ ဥက္ကဋ္ဌများသည် မိမိတို့နှင့် သက်ဆိုင်ရာ လုပ်ငန်းများ လုပ်ကိုင်ဆောင်ရွက်နိုင်ရန်အတွက် လိုအပ်ပါက လုပ်ငန်းဆပ်ကော်မတီများကို တိုးချဲ့ ဖွဲ့စည်းရန်။
- ၇။ လုပ်ငန်းအဖွဲ့ငယ်များ၏ ဥက္ကဋ္ဌများသည် မိမိတို့ဆိုင်ရာ လုပ်ငန်းများ ဆောင်ရွက် မည့် အသေးစိတ်စီမံချက်များကို အဖွဲ့ဝင်များနှင့် ညှိနှိုင်း၍ အလုပ်အမှုဆောင် အဖွဲ့သို့ တင်ပြအတည်ပြုချက် ရယူရန်။
- ၈။ လုပ်ငန်းအဖွဲ့ငယ်များသည် မိမိတို့ဆိုင်ရာ လုပ်ငန်းများ ဆောင်ရွက်မှု အစီရင်ခံစာ များကို အလုပ်အမှုဆောင်အဖွဲ့၏ သတ်မှတ်ပေးသည့်အချိန်အတွင်း တင်ပြရန်။

၂၇၀ ကျပ် သိန်း ၃၂၀ ကျော် ရွှေစင် ရွှေသား ရွှေပြားကပ်လှူရေးဆိုင်ရာ

ရွှေပြားသင်္ကန်းတော်များ ကပ်လှူမည့် ရည်မှန်းချက်

ယခုတစ်ကြိမ် ရွှေပြားသင်္ကန်းတော်များ ကပ်လှူမည့် ရည်မှန်းချက်ကို စီမံချက်စာမျက်နှာ ၂၇၁ အပိုဒ် ၁၁-တွင် အောက်ပါအတိုင်း ဖော်ပြထားပါသည်-

သပိတ်မှောက်မှု ငှက်ပျောဖူးအထိ ကပ်လှူပြီး ရွှေပြားသင်္ကန်းတော်များအနက် ယိုယွင်း ပျက်စီးနေသော ရွှေပြားသင်္ကန်းတော်များအား ပြင်ဆင်ခြင်း၊ အစားထိုးခြင်း၊ လဲလှယ်ခြင်း လုပ်ငန်းများကိုပါ လုပ်ကိုင်ဆောင်ရွက်သွားရမည်ဖြစ်ပါသည်။ အဆိုပါလုပ်ငန်းများအတွက် ကိုလည်း အောက်ပါအတိုင်း လုပ်ကိုင်ဆောင်ရွက်သွားရမည်ဖြစ်ပါသည်-

- (၁) ငြမ်းအဆင့်ဆင့်ပိတ်ပြီး စာရင်းကောက်ယူရေးအဖွဲ့မှ ပျက်စီးစာရင်း ကောက်ယူခြင်း၊ ကောက်ယူပြီး ပျက်စီးစာရင်းများကိုလည်း ယခင်စာရင်းနှင့် တိုက်ဆိုင်စစ်ဆေးခြင်း၊ ဆေးသုတ်ခြင်း။
- (၂) ပျက်စီးနေသော ရွှေပြားများ ပြန်လည်ခွာယူခြင်း၊ ပြန်လည်ပြုပြင်ခြင်း၊ အစားထိုးလဲလှယ်ပေးခြင်း။
- (၃) လုံးဝကွာနေသော ရွှေပြားများ၏နေရာတွင် အသစ်ကပ်လှူခြင်း၊ နောက်ဆုံးအခြေပြစာရင်း ရေးဆွဲပြုစုခြင်း။
- (၄) စေတီတော်ရှင်စည်းအလယ်ရစ်တွင် ကပ်လှူပြီးသော ကြေးဘောင်ကြေးပြားများ အပေါ်၌ ရွှေစင် ရွှေသား ရွှေပြားသင်္ကန်းတော်များ ကပ်လှူပူဇော်ခြင်း။

အထက်လုပ်ငန်းအတွက် အသေးစိတ်စာရင်းကို နောက်ဆက်တွဲဇယားတွင် ဖော်ပြထားပါသည်။

ဇယား - က

ရွှေတိုက်စေတီတော်မြတ်ကြီးအား ၁၃၄၇ ခုနှစ်အတွင်း ရွှေစင် ရွှေသား ရွှေပြားသင်္ကန်းတော် ကပ်လှူပူဇော်ရန်နှင့် x x x အတွက် ကုန်ကျမည့်စရိတ်

x x x x x x x x

၆။ သပိတ်မှောက်အထက် ၂ ရစ်နှင့် ရင်စည်းတော် ၃ရစ်အားရွှေစင်ရွှေသား ရွှေပြားသင်္ကန်းတော် ကပ်လှူပူဇော်ခြင်း- ၂၁၁၅၄၄၄၉.၆၂

၇။ စေတီတော်ကြီးတွင် ယခင်ကပ်လှူပြီးသည့် ရွှေစင် ရွှေသား ရွှေပြားသင်္ကန်းတော်များ အနက် ပျက်စီးသည်များကို ပြုပြင်အစားထိုး တပ်ဆင်ခြင်း- ၁၃၈၄၅၁၈.၇၅

ရွှေသားအလေးချိန် လိုအပ်ချက် ရွှေစင် ရွှေသား ရွှေပြားသင်္ကန်းတော်များအတွက် ၆၁၀၄.၇၃ (ကျပ်သား)

ရွှေတိဂုံစေတီတော် ဂေါပကအဖွဲ့၏ အစီရင်ခံစာ

ဇယား က (၆)၊ က (၇) နှင့် က (၄) ၊

စေတီတော်ကြီး၏ သပိတ်မှောက်အထက်အရစ်နှစ်ရစ်နှင့် ရင်စည်းတော် ၃ ရစ်အား ကြေးဘောင်ကြေးပြားများ ကပ်လှူပြီးသည့်အပေါ်၌ ရွှေစင် ရွှေသား ရွှေပြား သင်္ကန်းတော် ကပ်လှူပူဇော်ခြင်း-

- ၁။ သပိတ်မှောက်တော် အထက်ရှိ အရစ် ၂ ရစ် ဧရိယာ ၆၂၅:၀၀ စ/ပ ၁၁လက်မ x ၁၁လက်မ၊ ၇၄၄ ကွက်
- ၂။ ရင်စည်းတော် ၃ ရစ်ဧရိယာ ၁၆၆၆:၀၉ စ/ပ ၂၂၉၁:၀၉ ။ ၁၉၀၅ ကွက်

ရွှေချ (ရွှေပြားကပ်) ဧရိယာ = ၂၂၉၁:၀၉ စ/ပ (၁၁လက်မ x ၁၁လက်မ အကွက် ၂၇၂၉ကွက်) ရွှေပြားအလေးချိန်လိုအပ်ချက် = ၂၂၉၁:၀၉ x ၂.၅ = ၅၇၂၉.၇၃ ကျပ်သား စေတီတော်ကြီး တွင် ယခင်ကပ်လှူပြီးသည့် ရွှေစင် ရွှေသား ရွှေပြားသင်္ကန်းတော်များအနက် ပျက်စီးသည် များကို ပြုပြင်ရန်နှင့် အစားထိုးတပ်ဆင်ရန်-

ရွှေပြား ၁၅၀ အလေးချိန် ၃၇၅ ကျပ်သား

(မှတ်ချက်။ ။ သပိတ်မှောက်တော်အထက်ရှိ အရစ် ၂ ရစ်ဆိုရာ၌ အမြင့် ၁၀ ဦးလက်မရှိအရစ် တစ်ရစ်နှင့် ၂ ပေ ၃ ဦးလက်မရှိ အရစ်တစ်ရစ်ဖြစ်ရာ ရွှေပြားသင်္ကန်းတော်ကပ်ရန် ကြေးဘောင်ခွင်ရာ၌ ရွှေပြားကပ်ရန် အရစ် (၄) ရစ်အထိ ဖြစ်လာနိုင်ပါသည်။ ရင်စည်းတော် (၃) ရစ်ဆိုရာ၌လည်း အမြင့် ၁ ပေ ၃ လက်မ အရွယ် ၃ ပေ ၁၀ လက်မ အရစ်နှင့် ၁ ပေ ၁၀ လက်မ အရစ်များဖြစ်ရာ ကြေးဘောင်/ကြေးပြား ရွှေပြားအရစ်ပေါင်း (၇)ရစ်နှင့် (၈)ရစ် ဖြစ်လာနိုင်ပါသည်။)

စီမံချက်စာမျက်နှာ ၂၇ နှင့် နောက်ဆက်တွဲစာရင်းဇယားများတွင် အသေးစိတ် တွက်ချက် ဖော်ပြထားသည့် ခန့်မှန်းခြေ ကုန်ကျစရိတ်များအရ ယခု ၁၃၄၇ ခုနှစ်တွင် စေတီတော်ကြီးအား တင်ဆက်ကပ်လှူမည့် ရွှေစင် ရွှေသား ရွှေပြားသင်္ကန်းတော်ရည်မှန်းချက်မှာ-

- ၁။ စေတီတော်ကြီးတွင် ယခင်ကတင်ဆက်ကပ်လှူခဲ့သည့် ရွှေပြားသင်္ကန်းတော်များ အနက်မှ အကြောင်းအမျိုးမျိုးကြောင့် ယိုယွင်းပျက်စီးလာသဖြင့် ဖြုတ်ခွာပြီး ယင်းနေရာများတွင် အစားထိုး ကပ်လှူရမည့် ပြုပြင်ရွှေပြားသင်္ကန်းတော်များ ခန့်မှန်း အရေအတွက် ၁၅၀
- ၂။ ယခုအကြိမ် တိုးချဲ့ကပ်လှူမည့် ရွှေပြားသင်္ကန်းတော်များ-
 - (က) သပိတ်မှောက်အထက်ရှိ အဆင့် ၂ ဆင့် ဧရိယာစတုရန်းပေ ၆၂၅ပေ ၁၁လက်မ x ၁၁လက်မ ရွှေကွက် ၇၄၄ ကွက်ခန့်

(ခ) ရင်စည်းတော် အဆင့်သုံးဆင့် ရေိယာစတုရန်းပေ ၁၆၆၆.၈၉ပေ
 ၁၁လက်မ x ၁၁လက်မ ရွှေကွက် ၁၉၈၅ ကွက်ခန့်ဖြစ်ပြီး ဂေါပကအဖွဲ့၏
 လက်ဝယ်ရှိပြီး ရွှေပြားအရေအတွက်သည် ၁၉၈၀-၈၁ ခုနှစ်က ယိုယွင်းပျက်စီး၍ ပြန်လည်
 ခွာယူခဲ့သည့် ရွှေပြားဟောင်းများမှ ရရှိသော ရွှေပြားများဖြင့် ပြန်လည်ခတ်လုပ်ထားသည့်
 ရွှေပြားသင်္ကန်းချပ်ရေ ၁၅၀၊ ၁၉၈၀ ပြည့်နှစ် ရွှေပြားသင်္ကန်း ကပ်လှူပြီးသည့်အချိန်မှ ယနေ့
 အထိ အလှူရရှိပြီးဖြစ်သော တစ်ဦးချင်း ရွှေပြား ၁၀၈၀ ကျော်နှင့် ရွှေပြားသင်္ကန်းတော်
 ရန်ပုံငွေများဖြင့် ဝယ်ယူထားရှိပြီး ပြည်ထောင်စုဘဏ်တွင် အပ်နှံထားရှိသော အလေးချိန် ၂၄
 ပိဿာကျော်ရှိ ရွှေပြားမှ ခတ်လုပ်ရရှိမည့် ရွှေပြား ၁၀၀၀ မျှရှိမည်ဟု ခန့်မှန်းရပါသည်။

အထက်ပါအခွက်အလက်များကို အထောက်အထားပြု၍ ယနေ့ပဏာမအစည်းအဝေးတွင်
 ရွှေပြားသင်္ကန်းတော် ကပ်လှူပူဇော်ရေးအဖွဲ့၏ လုပ်ငန်းဆောင်ရွက်မည့် အသေးစိတ်စီမံချက်
 များကို ရေးဆွဲပြုစုနိုင်ရေးအတွက် ညှိနှိုင်းဆွေးနွေးကြရန် ဖြစ်ပါသည်။

ဦးညွန့်ရီ
 ဥက္ကဋ္ဌ
 ရွှေပြားသင်္ကန်းတော် ကပ်လှူပူဇော်ရေးအဖွဲ့
 ၁၅/၈/၈၅

နောက်ဆက်တွဲ “ခ-၂”

ရွှေတိဂုံစေတီတော် ဂေါပကအဖွဲ့ရုံး
ဒဂုံစာတိုက်၊ ရန်ကုန်မြို့

ဖုန်း - ၅၀၀၆၀
" - ၅၂၅၇၀

ရွှေပြားသင်္ကန်းတော် ကပ်လှူပူဇော်ရေး
ပဏာမ ညှိနှိုင်းအစည်းအဝေး မှတ်တမ်း

မှတ်တမ်းအမှတ် ၁/၈၅ (ပဏာမ)
၁၃၄၇ ခုနှစ်၊ ဝါခေါင်သဆန်း (၁)ရက်။
၁၉၈၅ ခုနှစ်၊ သြဂုတ်လ (၁၇)ရက်။

အစည်းအဝေး တက်ရောက်ကြသူများ

- | | | | |
|-----|---------------|--|--|
| ၁။ | ဦးညွန့်ရီ | ဂေါပကအဖွဲ့ဝင် | ရွှေသင်္ကန်း ကပ်လှူပူဇော်ရေးအဖွဲ့ ဥက္ကဋ္ဌ |
| ၂။ | ဦးကြိုင် | ။ | လုံခြုံရေးအဖွဲ့ ဥက္ကဋ္ဌ |
| ၃။ | ဦးဇေယျ | ။ | ကြေးပြားသင်္ကန်းတော် ကပ်လှူပူဇော်ရေးအဖွဲ့
ဥက္ကဋ္ဌ |
| ၄။ | ဦးအောင်သိမ်း | ဂေါပကအဖွဲ့ဝင်ဟောင်း | |
| ၅။ | ဦးထွန်းစိန် | ဒဂုံမြို့နယ် ပြည်သူ့ကောင်စီ | |
| ၆။ | ဦးအုန်းဖေ | ဥက္ကဋ္ဌ၊ သု-က-ကာရီအသင်း | |
| ၇။ | ဦးထွန်းကျော် | ဒု-ဥက္ကဋ္ဌ၊ အထက်ပစ္စယာ | တံမြက်လှည်းအသင်း |
| ၈။ | ဦးမြတ်သင်း | စေတနာ့ပညာရှင် | ။ |
| ၉။ | ဦးလှအောင် | စေတနာ့ပညာရှင် | ။ |
| ၁၀။ | ဦးစိုးတင် | စေတနာ့ပညာရှင် | ။ |
| ၁၁။ | ဦးစိုးတင့် | အတွင်းရေးမှူး၊ သု-က-ကာရီ အသင်း | |
| ၁၂။ | ဦးကျော်သောင်း | စေတနာ့ပညာရှင် | |
| ၁၃။ | ဦးကျော်စိုး | ဌာနခွဲမှူး (မြို့ပြ) လုပ်ငန်းဌာန၊ ဂေါပကအဖွဲ့ရုံး | |
| ၁၄။ | ဦးဝင်းမောင် | ကြေးဘောင် ကြေးပြား လုပ်ငန်းပညာရှင် | |
| ၁၅။ | ဦးမြလွင် | ။ | ။ |

အစည်းအဝေး မဘက်နိုင်သူများ

- ၁။ ကိုယ်စားလှယ် ဗဟန်းမြို့နယ် ပြည်သူ့ကောင်စီ
- ၂။ ဦးမောင်မောင်ကြီး စေတနာ့ပညာရှင်
- ၃။ ဦးဝင်းညွန့် ရုံးလုပ်ငန်း မော်ကွန်းဌာန၊ ဂေါပကအဖွဲ့ရုံး

၁၃၄၇ ခုနှစ်အတွင်း ရွှေတိဂုံစေတီတော်မြတ်ကြီးအား ရွှေစင် ရွှေသား ရွှေပြားသင်္ကန်းတော်များ ကပ်လှူရေးအတွက် ပဏာမ ညှိနှိုင်းအစည်းအဝေးကို ၁၃၄၇ ခုနှစ်၊ ဝါခေါင်လဆန်း (၁)ရက် (၁၇-၈-၈၅) စနေနေ့နံနက် ၀၉:၃၀ နာရီတွင် ဂေါပကအဖွဲ့ရုံး အစည်းအဝေးခန်းမ၌ “နမော တဿ ဘဂဝတော အရဟတော သမ္မာသမ္ဗုဒ္ဓဿ” သုံးကြိမ်ရွတ်ဆိုကြပြီးနောက် စတင်ကျင်းပပါသည်။ သဘာပတိအဖြစ် ရွှေသင်္ကန်း ကပ်လှူပူဇော်ရေးအဖွဲ့ဥက္ကဋ္ဌ ဂေါပက အဖွဲ့ဝင် ဦးညွန့်ရီက ဆောင်ရွက်၍ အခမ်းအနားမှူးအဖြစ် အထက်ပစ္စယာ တံမြက်လှည်း အသင်းမှ အတွင်းရေးမှူး ဦးစိုးတင်က ဆောင်ရွက်ပါသည်။

သဘာပတိ ဦးညွန့်ရီက ယနေ့ အစည်းအဝေးသည် ရွှေပြားသင်္ကန်းတော် ကပ်လှူပူဇော်ရေးအဖွဲ့ ဖွဲ့စည်းရန်နှင့် အဖွဲ့၏ လုပ်ငန်းဆောင်ရွက်မည့် အသေးစိတ်စီမံချက် ရေးဆွဲပြုစုနိုင်ရန် ပဏာမ ညှိနှိုင်းဆွေးနွေးရေးအတွက် ဖြစ်သည့်အားလျော်စွာ စေတီတော်မြတ်ကြီးအား ရွှေပြားသင်္ကန်းတော် ကပ်လှူပူဇော်ရေးတွင် အတွေ့အကြုံရှိ၍ ကျွမ်းကျင်ပြီးဖြစ်သည့် ပုဂ္ဂိုလ်ကြီးများ၊ ပညာရှင်များအား ဖိတ်ခေါ်ခံရခြင်းဖြစ်ကြောင်း၊ ယခုကဲ့သို့ ကြံရောက်ချီးမြှင့်လာခြင်းအတွက် ကျေးဇူးတင်ဝမ်းမြောက်လှပါကြောင်း၊ ယခု ညှိနှိုင်းဆွေးနွေးကြရာ၌ အဘောက်အကူဖြစ်စေရန်အတွက် ယခုနှစ်အတွင်း စေတီတော်ကြီးအား ရွှေစင် ရွှေသား ရွှေပြားသင်္ကန်းတော်များ ကပ်လှူပူဇော်ရေးအတွက် နာယကအဖွဲ့နှင့် ဂေါပကအဖွဲ့တို့မှ လက်ခံဆုံးဖြတ် အတည်ပြုထားသည့် လုပ်ငန်းစီမံချက်မှ ဤအဖွဲ့နှင့် သက်ဆိုင်သည့် အချက်အလက်များ ထုတ်နုတ်စာတမ်းပြုလုပ် ဝေငှထားပါကြောင်းနှင့် အစည်းအဝေးဖွင့်မိန့်ခွန်း ပြောကြားပါသည်။

ဆွေးနွေးချက်

၁။ ရွှေပြားသင်္ကန်းတော် ကပ်လှူပူဇော်ရေးအဖွဲ့ ဖွဲ့စည်းရေးအတွက် အဖွဲ့ဝင်စာရင်း၊ အဖွဲ့အတွင်းရေးမှူး၊ တံဖက်အတွင်းရေးမှူး ရွေးချယ်ရေး။

၂။ ရွှေပြားသင်္ကန်းတော် ကပ်လှူပူဇော်ရေးအဖွဲ့၏ လုပ်ငန်းဆောင်ရွက်မည့် အသေးစိတ်စီမံချက် ရေးဆွဲပြုစုနိုင်ရန် အောက်ပါ အချက်အလက်များကို ဆွေးနွေးကြပါသည်—

- (က) ငြိမ်းဆင်မှု အခြေအနေ၊ သပိတ်မှောက်အထက်ရောက်သည်နှင့် စေတီတော်ကြီးတွင် ကပ်လှူထားပြီးဖြစ်သည့် ရွှေပြားသင်္ကန်းတော်များမှ ရွှေကွာ ကြေးပြားများ ပေါ်တွင် ဆေးအဝါသုတ်၍ အမှတ်အသားများ ပြုလုပ်ရေး။

ရွှေတိဂုံစေတီတော် ဂေါပကအဖွဲ့၏ အစီရင်ခံစာ

- (ခ) အကြောင်းအမျိုးမျိုးဟို့ကြောင့် ချွတ်ယွင်းပျက်စီး၍ ဖြုတ်ခွာသင့်သည့် ရွှေပြားသင်္ကန်းတော်များ စာရင်း ကောက်ယူရန်ကိစ္စနှင့် ဆောင်ရွက်ရမည့် အချိန်ကာလအပိုင်းအခြား သတ်မှတ်ရေး။
- (ဂ) ချွတ်ယွင်းပျက်စီးရွှေများ ကွာနေသည့် ရွှေပြားသင်္ကန်းတော်များ ဖြုတ်ခွာရေး၊ အောက်သို့ယူချ ကျန်ရှိရွှေများ ခွာယူရေး၊ ပြေးပြားများ ဆက်သုံးရန် ရ မရ စစ်ဆေးရေး၊ အစားထိုးရွှေပြားကပ်ရေးနှင့် ဆောင်ရွက်ရန် အချိန်ကာလ အပိုင်းအခြား သတ်မှတ်ရေး။
- (ဃ) ယခုနှစ် တိုးချဲ့ကပ်လှူမည့် ရွှေသင်္ကန်းတော်များနေရာ သတ်မှတ်ရေး၊ သတ်မှတ်ထားသည့် အချိန်အတွင်း ရရှိမည့် ရွှေပြားစာရင်းနှင့် ကပ်လှူမည့်နေရာ ဦးစားပေး အစီအစဉ် ရေးဆွဲရေး။
- (င) ရွှေပြားသင်္ကန်းတော်များ ကပ်လှူရန် ရည်မှန်းထားသည့် သပိတ်မှောက်အထက်ရှိ အဆင့် (၂)ဆင့်နှင့် ရင်စည်းတော်အဆင့် (၃)ဆင့်ရှိ ကြေးတောင်ကြေးပြားအရစ်များအတွက် သင်္ကေတနှင့် အမှတ်စဉ်များ သတ်မှတ်ရေး။
- (စ) ယခုနှစ် တင်ဆက်ကပ်လှူပူဇော်မည့် ရွှေပြားသင်္ကန်းတော်စာရင်း ပြုစုရေး။
 - (၁) ယခင် ကပ်လှူပြီးနေရာတွင် ပြုပြင်အစားထိုးသည့် ရွှေပြားသင်္ကန်းစာရင်း။
 - (၂) ယခုနှစ် တိုးချဲ့ကပ်လှူပူဇော်သည့် ရွှေပြားသင်္ကန်းစာရင်း။
- (ဆ) ရွှေပြားသင်္ကန်းတော်များကို စေတီတော်ကြီးပေါ်သို့ တင်ဆက်ကပ်လှူပူဇော်မည့် အချိန်ကာလသတ်မှတ်ရေး၊ အစီအစဉ်ရေးဆွဲရေး။
- (ဇ) ရွှေပြားကပ် လုပ်ငန်းအတွက် လိုအပ်ပစ္စည်းများရရှိရေး။
- (ဈ) လုပ်ငန်းဆောင်ရွက်ရာ၌ ရွှေပြားသင်္ကန်းတော်များ ဟောင်း/သစ် လုံခြုံရေး။

ဆုံးဖြတ်ချက်

- ၁။ ယနေ့ ဆွေးနွေးချက်များကို အခြေပြုလျက် အဖွဲ့ဝင် (၁၉) ဦး ပါဝင်သော ရွှေပြားသင်္ကန်းတော် ကပ်လှူပူဇော်ရေးအဖွဲ့ ဖွဲ့စည်းရေးအတွက် ဥက္ကဋ္ဌက ဆောင်ရွက်ပေးပါရန်။
- ၂။ (က) ငြိမ်းဆင်မှု သပိတ်မှောက်အထက် ရောက်သည့်အချိန်မှစ၍ ဤအဖွဲ့ လုပ်ငန်းဌာနနှင့် လုံခြုံရေးတာဝန်ခံဘို့ ညှိနှိုင်းကြပြီး ရွှေကွာကြေးပြားများပေါ်တွင် ဆေးအနီသုတ်၍ အမှတ်အသား ပြုလုပ်ထားရန်၊ ကြေးပြားမှ ကွာပြီး ပြုတ်ကျလုဆဲ ရွှေပြားများ တွေ့ရှိပါက အလေအလွင့် ဖြစ်မသွားစေရန် ရွှေပြားကို ဆုတ်၍ နေရာတွင် ဆေးအနီသုတ်ပြီး ရွှေကို လုံခြုံရေးနှင့် ညှိနှိုင်း၍ ယူဆောင်လာပြီး အညွှန်ကျ ဂေါပကသို့ ပေးအပ်ရန်။

- (ခ) ချွတ်ယွင်းပျက်စီး၍ ဖြုတ်ခွာသင့်သည့် ရွှေပြားစာရင်းကို ရာသီဥတုအခြေအနေ ပေးပါက ၁၉၈၅ ခု၊ အောက်တိုဘာလ (၁)ရက်နေ့မှ စ၍ (၈)ရက်နေ့ အပြီး သတ်မှတ်ထားသော စာရင်းပုံစံအတိုင်း စာရင်းကောက်ယူရန်။
- (ဂ) ချွတ်ယွင်းပျက်စီး၍ ဖြုတ်ခွာရန် ဆုံးဖြတ်သည့် ရွှေပြားများကို အောက်တိုဘာလမှ စ၍ ဖြုတ်ခွာရန်၊ ငှက်ပျော့ဖူးအထက်ပိုင်းရှိ ရွှေပြားများကို ဦးစားပေး၍ ဆောင်ရွက်ရန်။
- (ဃ) ဖြုတ်ခွာချလာသည့် ရွှေသင်္ကန်းတော်များမှ အောက်ခံကြေးပြားများ ဆက်လက်၍ အသုံးပြုရေး၊ အစားထိုးရေးများအတွက် ကြေးပြားသင်္ကန်းတော် ကပ်လှူပူဇော်ရေး အဖွဲ့နှင့် ညှိနှိုင်းဆောင်ရွက်ရန်။
- (င) ယခုနှစ် တိုးချဲ့ကပ်လှူမည့် ကြေးပြားသင်္ကန်းတော်များအတွက် ကြေးဘောင်အရစ်များ ပြုလုပ်ရာ၌ သပိတ်မှောက်အထက်ရှိ အဆင့် (၂)ဆင့်တွင် အရစ်အမှတ်ပေးရေးအတွက် ၁၀၀ ကပ်လှူထားပြီးဖြစ်သည့် တတိယဂေါ် အောက်ဆုံးအရစ် အမှတ် (၁၇)နှင့် ဆက်၍ အမှတ်စဉ် ၁၈၊ ၁၉၊ ၂၀၊ ၂၁ စသည်ဖြင့် ပေးသွားရန်။ သပိတ်မှောက်ရှိ အရစ်များကို အထက်မှစ၍ အမှတ်စဉ် ၁၊ ၂၊ ၃၊ ၄ စသည်ဖြင့် သီးခြားသပိတ်မှောက် အမှတ်စဉ် တပ်ပေးရန်၊ ရင်စည်းတော်တွင်လည်း သီးခြားရင်စည်းတော် အမှတ်စဉ်အဖြစ် အသက်မှ အောက်သို့ အရစ် ၁၊ ၂၊ ၃၊ ၄ အဖြစ် ပြုလုပ်ရန်နှင့် အမှတ်စဉ်ပေးရာ၌ နတ်ကြည့်နေရာ အရစ်များကိုပါ ထည့်သွင်းရေတွက်ရန်။
- (စ) ယခုနှစ် တိုးချဲ့ကပ်လှူမည့် ရွှေပြားသင်္ကန်းတော်များကို အောက်ပါ ဦးစားအစီအစဉ် အတိုင်း ကပ်လှူရန်-
 - (၁) ရင်စည်းအလယ်ဆင့်အရစ် (၄)ရစ်
 - (၂) ရင်စည်းအောက်ဆင့်အရစ် (၂)ရစ်
 - (၃) ရင်စည်းအပေါ်ဆင့်အရစ် (၂)ရစ်
 - (၄) သပိတ်မှောက်အထက်ရှိ အဆင့် (၂)ဆင့် အရစ် (၄)ရစ်
- (ဆ) ယခုနှစ် ရွှေသင်္ကန်းတော် ကပ်လှူပူဇော်ရာ၌ လက်ဝယ်ရှိ ရွှေများကို ရွှေပြားအဖြစ် ခတ်လုပ်နိုင်ရန်အလို့ငှာ ငှက်ပျော့ဖူးအထက်ပိုင်းရှိ ပြုပြင်အစားထိုး ရွှေပြားများမှအပ ကျန် ရွှေပြားသင်္ကန်းတော်များကို ၁၉၈၆ ခုနှစ် နှစ်ဆန်းချိန်မှ အစပြု၍ ဇန်နဝါရီလ ဒုတိယလဝက်အထိ တင်ဆက်ကပ်လှူပူဇော်ရန်။ အထူးသဖြင့် ရင်စည်းတော်တွင် တင်ဆက်ကပ်လှူမည့် ရွှေပြားသင်္ကန်းတော်များကို သပိတ်မှောက်ရှိ ကြေးပြားသင်္ကန်းတော်များ ရွှေချပြီးစီးသည့်အခါမှ တင်ဆက်ကပ်လှူပူဇော်ရန်။

(ဇ) ရွှေပြားသင်္ကန်းတော်များ ကပ်ရန်အတွက် Epoxy ကော်များကို အထက်ပစ္စယာ အသင်းမှ စီစဉ်၍ နိုင်ငံခြားရှိ မြန်မာမိသားစုများထံမှ အလှူခံပေးခဲ့ရာ ဘောင်ကောင်းရှိ ဒေါက်တာ ကျော်ညွန့် ဇနီး ဒေါက်တာ ခင်မြသန်း တို့ ထံမှ ပေးပို့လာသည့် Ciba Geigy မှ ထုတ်လုပ်သည့် Araldite Epoxy ကော် (၆) စုံကို အဖွဲ့ဝင် ဦးမြတ်သင်း-ဒေါ်ယဉ်ကြည် မိသားစုက ရွှေတိဂုံအရောက် ပေးလှူကြသဖြင့် လည်းကောင်း၊ အလားတူ ကော် (၆)စုံကို စင်္ကာပူမှ ဦးဝင်းသိန်း (အဖွဲ့ဝင် ဦးလှအောင်၏ တူ)က မှာယူပေးလှူမည် ဖြစ်သဖြင့်လည်းကောင်း ယခုအစည်းအဝေး က ကျေးဇူးတင် သာဓုအနုမောဒနာပြုကြလျက် မှတ်တမ်းတင်ထားရန်။

အစည်းအဝေး သဘာပတိ ဦးညွန့်ရီက ယနေ့အစည်းအဝေးသို့ ကြွရောက်လာကြပြီး အဖိုးတန်လှသော အကြံဉာဏ်များပေးလျက် တင်ပြဆွေးနွေးကြပြီး ပဏာမ သာသနာမှတ်တမ်း တစ်ခု ဝိုင်းဝန်းပြုစုပေးကြသည့်အတွက် အထူးပင် ကျေးဇူးတင်ရှိလှပါကြောင်း၊ ယခုဆွေးနွေး တင်ပြအကြံဉာဏ်ပေးကြသည့် အချက်အလက်များကို အခြေပြုလျက် ရွှေပြားသင်္ကန်းတော် ကပ်လှူ ပူဇော်ရေးအဖွဲ့ကို ဖွဲ့စည်းမည်ဖြစ်ပြီး အဖွဲ့၏ လုပ်ငန်းစီမံချက် အသေးစိတ်မှုကြမ်း တစ်စောင်ကို ရေးဆွဲလျက် အဖွဲ့ဝင်များ စိစစ်ဝေဖန်ဆွေးနွေးနိုင်ရန် အတည်မပြုမီ တင်ပြမည်ဖြစ်ပါကြောင်း ပြောကြားလျက် နံနက် (၁၀)နာရီ ၅၀ မိနစ်အချိန် “ဗုဒ္ဓသာသနာ့ စိရံ တိဋ္ဌတု” သုံးကြိမ်ရွတ်ဆို ကြပြီး အစည်းအဝေးကို ရုပ်သိမ်းလိုက်ပါသည်။

မှတ်တမ်းတင်သူ
(စိုးတင်)
အခမ်းအနားမှူး

ဖြန့်ဝေခြင်း

- ၁။ ရွှေပြားသင်္ကန်းတော် ကပ်လှူပူဇော်ရေးအဖွဲ့ဝင်အားလုံး။
- ၂။ ဥက္ကဋ္ဌများ၊ လုပ်ငန်းအဖွဲ့ (၆)ဖွဲ့။
- ၃။ လက်ခံစာတွဲ။

ရွှေပြားသင်္ကန်းတော် ကပ်လှူပူဇော်ရေးအဖွဲ့

အစည်းအဝေးမှတ်တမ်း

မှတ်တမ်းအမှတ် ၁/၈၅

၁၃၄၇ ခုနှစ်၊ ဝါခေါင်လဆန်း (၁၂)ရက်

၁၉၈၅ ခုနှစ်၊ ဩဂုတ်လ (၂၈)ရက်

ရွှေပြားသင်္ကန်းတော် ကပ်လှူပူဇော်ရေးအဖွဲ့၏ ပထမအကြိမ် အစည်းအဝေးကို ၁၃၄၇ ခုနှစ်၊ ဝါခေါင်လဆန်း (၁၂)ရက် (၂၈-၈-၈၅) ဗုဒ္ဓဟူးနေ့နံနက် ၀၉:၃၀ နာရီတွင် ဂေါပက အဖွဲ့ရုံး အစည်းအဝေးခန်းမ၌ ကျင်းပပါသည်။

အစည်းအဝေးတက်ရောက်ကြသူများ

- | | | | |
|-----|-------------------|--|--|
| ၁။ | ဦးညွန့်ရီ | ဂေါပကအဖွဲ့ဝင် | ဥက္ကဋ္ဌ၊ |
| ၂။ | ဦးမောင်မောင်ညွန့် | အလှည့်ကျ ဂေါပကအဖွဲ့ဝင်၊ | ရွှေပြားသင်္ကန်းတော် ကပ်လှူပူဇော်ရေးအဖွဲ့ ဒုတိယ ဥက္ကဋ္ဌ၊ ဗဟိုကော်မတီ |
| ၃။ | ဦးခင်မောင်လေး | ။ | ဥက္ကဋ္ဌ၊ ရွှေမျက်ပါးလွှာ ကပ်လှူပူဇော်ရေးအဖွဲ့ |
| ၄။ | ဦးဇေယျ | ဂေါပကအဖွဲ့ဝင် | ဥက္ကဋ္ဌ၊ ကြေးပြား သင်္ကန်းတော် ကပ်လှူပူဇော်ရေးအဖွဲ့ |
| ၅။ | ဦးအောင်သိမ်း | ဂေါပကအဖွဲ့ဝင်ဟောင်း | အဖွဲ့ဝင် |
| ၆။ | ဦးကျော်ရှိန် | ဒဂုံမြို့နယ် ပြည်သူ့ ကောင်စီ ကိုယ်စားလှယ် | ။ |
| ၇။ | ဦးအောင်ရွှေ | ဗဟန်းမြို့နယ် ပြည်သူ့ ကောင်စီ ကိုယ်စားလှယ် | ။ |
| ၈။ | ဦးလှသိန်း | နိုင်ငံသမိုင်းအဖွဲ့ ဦးစီးဌာန | ။ |
| ၉။ | ဦးအုန်းဖေ | သု-က-ကံရီ အသင်း | ။ |
| ၁၀။ | ဦးစိုးတင့် | ။ | ။ |
| ၁၁။ | ဦးမျိုးမင်း | ။ | ။ |
| ၁၂။ | ဦးခင်ညီ | ။ | ။ |
| ၁၃။ | ဦးထွန်းကျော် | အထက်ပစ္စယာ တံမြက်လှည်းအသင်း | ။ |
| ၁၄။ | ဦးမြတ်သင်း | ။ | ။ |
| ၁၅။ | ဦးလှအောင် | ။ | ။ |

၁၆။	ဦးကျော်သောင်း	စေတနာပညာရှင်	အဖွဲ့ဝင်
၁၇။	ဦးသန်းမောင်	ရွှေပြားလုပ်ငန်းပညာရှင်	။
၁၈။	ဦးဝင်းမောင်	ကြေးဘောင် ကြေးပြားလုပ်ငန်းပညာရှင်	။
၁၉။	ဦးကျော်စိုး	ဌာနခွဲမှူး (လုပ်ငန်း)ဂေါပကအဖွဲ့ရုံး	။
၂၀။	ဦးစိုးတင်	အထက်ပစ္စယာ တံမြက်လှည်းအသင်း	အတွင်းရေးမှူး
၂၁။	ဦးဝင်းညွန့်	ရုံးလုပ်ငန်း မော်ကွန်းဌာန	တွဲဖက်အတွင်းရေးမှူး

အစည်းအဝေး မတက်ရောက်နိုင်သူ

၁။	ဦးမောင်မောင်ကြီး	စေတနာပညာရှင်	အဖွဲ့ဝင်
----	------------------	--------------	----------

အစည်းအဝေးကို “နမော တဿ ဘဂဝတော အရဟတော သမ္မာသမ္ဗုဒ္ဓဿ” သုံးကြိမ် ရွတ်ဆိုဖွင့်လှစ်ပြီး အစည်းအဝေးသဘာပတိ အဖြစ် အဖွဲ့ဥက္ကဋ္ဌ ဦးညွန့်ရီက ဆောင်ရွက်၍ အခမ်းအနားမှူးအဖြစ် အဖွဲ့အတွင်းရေးမှူး ဦးစိုးတင်က ဆောင်ရွက်ပါသည်။

သဘာပတိဦးညွန့်ရီက ယနေ့အစည်းအဝေးသို့ အဖွဲ့ဝင်စုံညီ ကြွရောက်လာကြသည့် အတွက် ဝမ်းသာအားရရှိလှပါကြောင်း၊ ယခု မိမိပြောကြားမည့် စကားများသည် အစည်းအဝေးအဖွဲ့ဝင်များအဖို့ အကျိုးရှိစေမည့် ကြွရောက်လာကြသည့် ရွှေပြားသင်္ကန်းဘော် ကပ်လှူပူဇော်ရေး အဖွဲ့ဝင်များထံ စေတီတော်ကြီး ရွှေပြားသင်္ကန်းဘော်များ ကပ်လှူပူဇော်ရေးတွင် မိမိတို့ တတ်စွမ်းသည့်ဘက်များမှ စေတီတော်ကြီး ဝေယျာဝစ္စကုသိုလ်ဒါနအတွက် ပါဝင်ပံ့ပိုးကူညီကြဖို့ ပန်ကြားချက်များသာ ဖြစ်ပါကြောင်း၊ ဤမျှ ကြီးကျယ်ခမ်းနားလှသည့် ကုသိုလ်ဒါနကြီးကို တစ်ယောက်ကောင်းသဘောဖြင့် မိမိတို့ စွမ်းဆောင်နိုင်မည်မဟုတ်ပါ။ အားလုံးစုံညီ သဒ္ဓါတရား ထက်သန်စွာဖြင့် ငိုဝမ်းနားကူညီဆောင်ရွက်ကြပါမှ ရည်မှန်းထားသည့်အတိုင်း ထမြောက်အောင် မြင်မည်ဖြစ်၍ အဖွဲ့ဝင်အားလုံးက စိတ်စေတနာထက်သန်စွာဖြင့် ဝေယျာဝစ္စကုသိုလ်ဒါနကြီးတွင် ပါဝင်ဒါနပြုကြပါဟု ပြောကြားလိုပါကြောင်း၊ ယခု အဖွဲ့ဝင်များသို့ ဝေငှထားသည့်အဖွဲ့၏ “လုပ်ငန်းဆောင်ရွက်မှုဆိုင်ရာ အသေးစိတ်စီမံချက်နှင့် အဓိအစဉ်များ” ဆိုသည့် စာမူကြမ်းမှာ ဝါခေါင်လဆန်း (၁)ရက် (၁၇-၈-၈၅) ဇနေနေက ကျင်းပခဲ့သည့် ပဏာမ ညှိနှိုင်းမှု အစည်းအဝေး၌ ဆွေးနွေးဆုံးဖြတ်ခဲ့သည့် အချက်များအပေါ် အခြေပြုလျက် အကြမ်းသဘော စာမူသာ ဖြစ်၍ ယနေ့အစည်းအဝေးမှ ယင်းစာမူကို စိစစ်ဝေဖန်ဆွေးနွေးကြလျက် ကောင်းသည်ထက် ကောင်းလာအောင် လိုအပ်သလိုပြင်ဆင်ဖြည့်စွက်ကြဖို့ အကြံပြုကြစေလိုပါကြောင်းဖြင့် ပြောကြားပါသည်။

၂၈၀ ကျပ် သိန်း ၃၂၀ ကျော် ရွှေစင် ရွှေသား ရွှေပြားကပ်လှူရေးဆိုင်ရာ

ဆွေးနွေးချက်

အခမ်းအနားမှူးက ‘အသေးစိတ်စီမံချက်နှင့် အစီအစဉ်’ စာမူကြမ်းကို စာပိုဒ်တစ်ပိုဒ်ချင်း ဖတ်ကြားပြီး ဆွေးနွေးကြပါသည်။

စာပိုဒ် ၁။ နိဒါန်း - ဆွေးနွေးချက်မရှိပါ။

စာပိုဒ် ၂။ အဖွဲ့ ဖွဲ့စည်းခြင်းနှင့် တာဝန်ဝတ္တရားများ။

ဦးအောင်သိမ်း။ ယခုစီမံချက်စာတမ်းသည် ရွှေတိဂုံရွှေပြားသင်္ကန်းကပ်သမိုင်းဝင် စာတမ်း များတွင် တစ်ခုအဖြစ် ကျန်ရှိနေမည်ဖြစ်၍ ယခုအဖွဲ့ ဖွဲ့စည်းမှုကို ပြည့်စုံ သွားစေရန် ‘ရွှေတိဂုံဇေတီတော်ဂေါပကအဖွဲ့ဦးစီး ၁၃၄၇ ခု၊ ဝါခေါင် လဆန်း (၆)ရက် (၂၂-၈-၈၅)နေ့စွဲပါ စာအမှတ် ၁-၁၂/၀၆ အရ ဖွဲ့စည်းပေးခဲ့ပါသည်ဟု ဖြည့်စွက်သင့်ကြောင်း အကြံပြုပါသည်။

ဦးအောင်ရွှေ } ဗဟန်းမြို့နယ် ပြည်သူ့ကောင်စီ၊ ဒဂုံမြို့နယ် ပြည်သူ့ကောင်စီများမှ
ဦးကျော်ရှိန် } ရွှေပြားသင်္ကန်းတော် ကပ်လှူပူဇော်ရေးအဖွဲ့တွင် ပါဝင်မည့်ကောင်စီကိုယ် စားလှယ်အမည်များကို ဂေါပကအဖွဲ့သို့ စာဖြင့်ပေးပို့ထားပြီးဖြစ်ကြောင်း ပြောကြားကြပါသည်။

စာပိုဒ် ၃။ }
ဦးကျော်စိုး } ရွှေပြားသင်္ကန်းတော် ကပ်လှူပူဇော်မှု ရည်မှန်းချက်နှင့် အလှူတော် အင်အား သပိတ်မှောက်အထက်တွင် နောက်ထပ်ရွှေပြားသင်္ကန်းတော်များ ကပ်လှူရန် အရစ်တစ်စုံတစ်ရာမကျန်ရှိတော့ကြောင်း ယခု ကြေးဘောင်များ ပြုလုပ်ရန် တက်ရောက်တိုင်းတာသည့်အခါတွင် တွေ့ရှိရပါသည်။ ရွှေပြား ကပ်ပြီးဖြစ်သော တတိယဂေါပကအရစ် ၁၇ ခုနှင့် သပိတ်မှောက် ပန်းဆွဲ အထက်ပိုင်းများအကြားတွင် နေရာလွတ်ဟူ၍ အကျဉ်းဆုံး ၂လက်မမှ အကျယ်ဆုံး ၆လက်မသာ ရှိသည်ကို တွေ့ရကြောင်း၊ ရွှေပြားသင်္ကန်း ကပ်လှူရန် ကြေးဘောင်အရစ်ပြုရန် နေရာမရှိကြောင်း ပြောကြားပါသည်။

အခမ်းအနားမှူး - စာမူကြမ်းတွင် ဤအပိုင်းနှင့်ပတ်သက်သည့် အချက်များကို နုတ်ပယ်ပေး ပါမည်။

ဦးဝင်းမောင်။ ဦးကျော်စိုး၏ တင်ပြချက်များကို အတည်ပြုရင်း ပန်းဆွဲများတွင် ကြေး ပြားသင်္ကန်းကပ်လှူနိုင်ရန်အတွက် ပုံစံများသွန်းလုပ်ခြင်းနှင့် ပတ်သက်၍ ညွှန်ကြားချက်ပေးရန် တင်ပြလိုကြောင်း၊ ရာဟုထောင်ရှိ ပန်းဆွဲကြီးပုံစံ သွန်းလုပ်ရန် အတိုင်းအထွာပြုလုပ်ရာ၌ ပန်းဆွဲအောက်ပိုင်းအဖျားသည် ပန်းဆွဲအလယ်သို့မကားဘဲ တစ်ဘက်သို့ ၈ လက်မမျှ ရောက်ရှိနေကြောင်း၊ အထက်ပိုင်းတွင်လည်း အဖောင်းငွေ့ရစ်များသည် တစ်ဘက်နှင့်တစ်ဘက် တူညီမှုမရှိသည်ကို တွေ့ရှိရကြောင်း၊ ထိုသို့ဖြစ်ရခြင်းမှာ မူလအောက်ခံ

အင်္ဂတေဖောင်း တစ်ခုနှင့်တစ်ခု တူညီခြင်းမရှိမှုကြောင့်ပင်လော၊ သို့မဟုတ် အချိန်ကြာမြင့်စွာကာလအတွင်း ရွှေသရိုးဖတ်များပြုလုပ်ခဲ့ရာမှ တဖြည်းဖြည်း ပုံပြောင်းသွားလေခြင်းလားဟု မပြောနိုင်ကြောင်း၊ ဤကိစ္စတွင် မိမိတို့အနေဖြင့် မည်သို့လုပ်ဆောင်သင့်သည်ကို ညွှန်ကြားချက်ရယူလိုကြောင်းဖြင့် တင်ပြပါသည်။

ဤကိစ္စကို ဦးအုန်းဖေ၊ ဦးကျော်စိုး၊ ကြေးပြားသင်္ကန်းကပ်လူရေးအဖွဲ့ဥက္ကဋ္ဌ ဦးဇေယျနှင့် ဂေါပကအဖွဲ့ဝင် ဦးမောင်မောင်ညွန့်နှင့် သဘာပတိ ဦးညွန့်ရီတို့ပါ ပါဝင်ဆွေးနွေးကြပြီးနောက် ဤကိစ္စသည် ကြေးပြားသင်္ကန်းတော် ကပ်လူရေးအဖွဲ့နှင့် ပိုမိုသက်ဆိုင်သည်ဖြစ်၍ ထိုအဖွဲ့က ဆက်လက်စဉ်းစားပြီး လိုအပ်ပါက အလုပ်အမှုဆောင်သို့ တင်ပြညွှန်ကြားချက် ရယူနိုင်ရန် ဦးဝင်းမောင်က အချက်အလက်ပြည့်ပြည့်စုံစုံ ထပ်မံတင်ပြပေးရန် အကြံပြုကြပါသည်။

စာပိုဒ် ၄။ လုပ်ငန်းဆောင်ရွက်မှုဆိုင်ရာ အသေးစိတ်စီမံချက်နှင့် အချိန်ကာလ။

သဘာပတိ ပိုဒ်ခွဲ (က) ကို ယခုဆောင်ရွက်နေပြီဖြစ်ကြောင်း ပြောကြားပါသည်။

ဦးမောင်မောင်ညွန့် ငြမ်းဆင်ရာ၌ သတ်မှတ်အချိန်ကာလထက်ပင် အချိန်စောစွာ ပြီးစီးနေပြီ ဖြစ်၍ အပျက်အစီးရွှေပြားစာရင်းကောက်မှု အစီအစဉ်ကို ရွှေတိုးလုပ်ဆောင်နိုင်ကြောင်း၊ ရွှေပြားကော်ကပ်ရေး၊ ကော်ကပ်ပြီးရွှေပြားကို တစ်ခုနှင့်တစ်ခုထပ်ပြီး Press နှင့် ဖိနှိပ်ထားနိုင်ရေးအတွက် Press တစ်ခုပြုလုပ်ပေးမည့်အကြောင်း ပြောကြားပါသည်။

ဦးအုန်းဖေ }
ဦးစိုးတင့် }
(သု-က-ကာရီ) } ယခင်တစ်ကြိမ်က စေတီတော်ကြီးပေါ်သို့ တက်ရောက်ပြီး ရွှေပြားစာရင်းကောက်ယူကြရာ၌ အခက်အခဲအမျိုးမျိုးနှင့် ရင်ဆိုင်ရသည်ဖြစ်၍ ယခုတစ်ကြိမ်တွင် ထိုအခက်အခဲမျိုး မရှိစေရန် ကူညီဖြေရှင်းပေးကြစေလိုကြောင်းဖြင့် တင်ပြကြပါသည်။

ဦးမောင်မောင်ညွန့် - ယခုတစ်ကြိမ်၌ လုံခြုံရေးစည်းမျဉ်းစည်းကမ်းများ တိကျစွာသတ်မှတ်ထားရှိလျက် ပြင်ပမျက်နှာငိမ်း လုံခြုံရေး အစောင့်များလည်း အလုံအလောက် ချထားသဖြင့် လုပ်ငန်းတာဝန်မှအပ မည်သူမျှ ငြမ်းပေါ်သို့ တက်ရောက်နိုင်မည်မဟုတ်၍ အလုပ်တာဝန်နှင့် တက်ရောက်သူများသည် လုပ်ငန်းကို အခက်အခဲမရှိ လုပ်နိုင်မည်ဖြစ်ကြောင်း ပြောကြားပါသည်။

စာပိုဒ် ၅၊ ၆။ ရုံးလုပ်ငန်းဆိုင်ရာနှင့် အဖွဲ့အသုံးစရိတ်။ ဆွေးနွေးရန် မရှိကြပါ။

၂၀၂ ကျပ် သိန်း ၃၂၀ ကျော် ရွှေစင် ရွှေသား ရွှေပြားကပ်လှူရေးဆိုင်ရာ

ဆုံးဖြတ်ချက်

၁။ အဖွဲ့၏ “လုပ်ငန်းဆောင်ရွက်မှုဆိုင်ရာ အသေးစိတ်စီမံချက်နှင့် အစီအစဉ်များ”

စာမူကြမ်းကို ယနေ့ဆွေးနွေးတင်ပြချက်များအပေါ် အခြေပြုလျက်—

(က) စာပိုဒ် ၂ တွင် လိုအပ်သော ပြင်ဆင်ဖြည့်စွက်ချက်များပြုလုပ်ရန်

စာပိုဒ် ၃။ ‘အသစ်တိုးချဲ့ကပ်လှူသည့်အပိုင်းတွင် “နှင့်သပိတ်မှောက် အထက် ပိုင်းနှင့် တတိယဂေါ်ကြီးအကြား အသစ်ကပ်လှူထားသည့် ကြေး ဘောင်ကြေးပြားအကွက်များ” (စာမျက်နှာ ၂) “သပိတ်မှောက် အထက်တွင်လည်း ရွှေပြားကပ်ရန်အရစ် ၃ ရစ်နှင့် နုတ်ကြည့် တစ်ရစ်ရှိရာ ရွှေပြား ၇၀၀ ကျော်လိုပါမည်” (စာမျက်နှာ ၃) ဆိုသော စာသားများကို ထုတ်ပယ်ရန်။

စာပိုဒ် ၄။ ပိုဒ်ခွဲ (ဆ) အောက်မှ ပိုဒ်ခွဲငယ် (၄)

“(၄) သပိတ်မှောက်အထက် အရစ်အမှတ်—

(၁၈) ၁၂လက်မ x ၁၂လက်မ ရွှေပြား ၂၅၀ ခန့်

(၁၉) နုတ်ကြည့်ရွှေပြားမကပ်ပါ

(၂၀) ၁၂လက်မ x ၁၂လက်မ ရွှေပြား ၂၅၀ ခန့်

(၂၁) ၁၂လက်မ x ၁၂လက်မ ရွှေပြား ၂၅၀ ခန့်

စာမျက်နှာ (၆) စာကြောင်းရေ (၈) မှ “နှင့်သပိတ်မှောက်အထက် (၃)ရစ်” ဆိုသော စကားရပ်များကို ထုတ်ပယ်ရန်။

(ခ) အထက်စာပိုဒ်ခွဲ (က) ပါ ပြင်ဆင်၊ ဖြည့်စွက်၊ ထုတ်ပယ်မှုများကို ပြုလုပ်လျက် စာမူကြမ်းကို လက်ခံရန်နှင့် ဥက္ကဋ္ဌက အလုပ်အမှုဆောင်အဖွဲ့၏ အတည်ပြုချက်ကို ရယူရန်။

အစည်းအဝေးသဘာပတိဦးညွှန်ရီက ယနေ့ကြုံရောက်လာကြပြီးစေတီတော်မြတ်ကြီး ရွှေပြား သင်္ကန်းတော်ကပ်လှူပူဇော်ရေးအတွက် ဝေယျာဝစ္စကုသိုလ်ဒါနပြုကြသော အဖွဲ့ဝင်များ၏ အကြံ ပေးဆွေးနွေးတင်ပြချက်များကို သာဓုအနုမောဒနာပြုလျက် အစည်းအဝေးကို ‘ဗုဒ္ဓသာသနံ စိရံ တိဋ္ဌတု’ သုံးကြိမ်ရွတ်ဆို သာဓုခေါ်ကြပြီး နံနက် ၁၁ နာရီ ၁၅ မိနစ်အချိန်တွင် ရုပ်သိမ်း ပါသည်။

မှတ်တမ်းတင်သူ
(စိုးတင်)
အခမ်းအနားမှူး

ဖြန့်ဝေခြင်း

- ၁။ ရွှေပြားသင်္ကန်းတော် ကပ်လှူပူဇော်ရေးအဖွဲ့ဝင်အားလုံး
- ၂။ ဥက္ကဋ္ဌများ၊ ကျန်လုပ်ငန်းအဖွဲ့ (၆)ဖွဲ့
- ၃။ လက်ခံစာတွဲ

နောက်ဆက်တွဲ (“ဆ”)

၁၃၄၇ ခုနှစ် (၁၉၈၅/၈၆) အတွင်း ရွှေတိဂုံစေတီတော်မြတ်ကြီးအား
ရွှေစင် ရွှေသား ရွှေပြားသင်္ကန်းတော်များ ကပ်လှူပူဇော်ရေးလုပ်ငန်း

ရွှေပြားသင်္ကန်းတော်ကပ်လှူပူဇော်ရေးအဖွဲ့

လုပ်ငန်းဆောင်ရွက်မှုဆိုင်ရာ အသေးစိတ်စီမံချက်နှင့် အစီအစဉ်များ

၁။ နိဒါန်း

လေးဆူဓာတ်ပုံ ရွှေတိဂုံစေတီတော်မြတ်ကြီးအား ၁၃၄၇ ခုနှစ် (၁၉၈၅/၈၆) ခုနှစ် အတွင်း တန်ဖိုးငွေ ကျပ်သိန်း (၃၂၀) ကျော် အကုန်အကျခံလျက် ရွှေစင် ရွှေသား ရွှေပြား သင်္ကန်းတော်များ ကပ်လှူပူဇော်သည့် အလှူတော်မင်္ဂလာကြီး ကျင်းပပြုလုပ်ရန်အတွက် စီမံချက် တစ်ရပ် ရေးဆွဲတင်ပြခဲ့ရာ ၂၆-၅-၈၅ နေ့တွင် ကျင်းပပြုလုပ်သော ဂေါပကအဖွဲ့ အစည်းအဝေး အမှတ် ၄/၈၅ (အထူး) မှ စီမံချက်ကို လက်ခံလျက် ၁၅-၆-၈၅ နေ့တွင် ကျင်းပသော နာယက အဖွဲ့ အစည်းအဝေး အမှတ် ၁/၈၅ (နာယက) မှ အတည်ပြုခဲ့ပြီး ၂၁-၆-၈၅ နေ့တွင်ကျင်းပသော သြဝါဒခံယူပွဲ၌လည်း ရွှေတိဂုံစေတီတော် သြဝါဒါစရိယဆရာတော်များအဖွဲ့မှ ရွှေသင်္ကန်းကပ်လှူ ပူဇော် အလှူတော်မင်္ဂလာကြီးကို ထမြောက်အောင်မြင်စွာ ဆောင်ရွက်သွားကြရန် သမ္မတိပေးခဲ့ ပါသည်။

၂။ ရွှေပြားသင်္ကန်းတော်ကပ်လှူပူဇော်ရေးအဖွဲ့ ဖွဲ့စည်းခြင်းနှင့် တာဝန်ဝတ္တရားများ။

အလှူတော်မင်္ဂလာကြီးကို ထမြောက်အောင်မြင်စွာ ဆောင်ရွက်သွားနိုင်စေခြင်းငှာ စီမံချက် တွင် “ဗဟိုကော်မတီ”၊ “အလုပ်အမှုဆောင် ကော်မတီ” နှင့် ဤ “ရွှေပြားသင်္ကန်းတော် ကပ်လှူပူဇော်ရေးအဖွဲ့” အပါအဝင် လုပ်ငန်းကဏ္ဍအလိုက် လိုအပ်မည့်အဖွဲ့ (၇) ဖွဲ့ ဖွဲ့စည်း၍ ဆောင်ရွက်သွားရန်ပုံစံပြုပြီး ရွှေပြားသင်္ကန်းတော်များ ကပ်လှူပူဇော်ရေးအဖွဲ့ကို အောက်ဖော်ပြပါ ပုဂ္ဂိုလ်များဖြင့် ရွှေတိဂုံစေတီတော် ဂေါပကအဖွဲ့ရုံး၏ ၁၃၄၇ ခု၊ ဝါခေါင်လဆန်း (၆) ရက် (၂၂-၈-၈၅) နေ့စွဲပါစာအမှတ် ၁-၁၂/၈၆ အရ ဖွဲ့စည်းပေးခဲ့ပါသည်။

၁။	ဦးညွန့်ရီ	ဂေါပကအဖွဲ့ဝင်	ဥက္ကဋ္ဌ
၂။	ဦးအောင်သိမ်း	ဂေါပကအဖွဲ့ဝင်ဟောင်း	အဖွဲ့ဝင်
၃။	ဦးကျော်ရှိန်	ဒဂုံမြို့နယ် ပြည်သူ့ ကောင်စီကိုယ်စားလှယ်	။
၄။	ဦးအောင်ရွှေ	ဗဟန်းမြို့နယ် ပြည်သူ့ ကောင်စီ	။

- ၅။ ဦးအုန်းဖေ ဥက္ကဋ္ဌ၊ သု-က-ကာရီ အသင်း အဖွဲ့ဝင်
- ၆။ ဦးထွန်းကျော် ဒု-ဥက္ကဋ္ဌ၊ အထက်ပစ္စယာ တံမြက်လှည်းအသင်း ။
- ၇။ ဦးမြတ်သင်း စေတနာပညာရှင် ။
- ၈။ ဦးလှအောင် စေတနာပညာရှင် ။ ။
- ၉။ ဦးစိုးတင် အတွင်းရေးမှူး၊ သု-က-ကာရီ အသင်း ။
- ၁၀။ ဦးမျိုးမင်း သု-က-ကာရီ အသင်း ။
- ၁၁။ ဦးခင်ညီ ။ ။
- ၁၂။ ဦးကျော်သောင်း စေတနာပညာရှင် ။
- ၁၃။ ဦးမောင်မောင်ကြီး စေတနာပညာရှင် ။
- ၁၄။ ဦးလှသိန်း နိုင်ငံသမိုင်းအဖွဲ့ဦးစီးဌာန ။
- ၁၅။ ဦးကျော်စိုး ဌာနခွဲမှူး၊ လုပ်ငန်းဌာန၊ ဂေါပကအဖွဲ့ရုံး ။
- ၁၆။ ဦးဝင်းမောင် ကြေးဘောင်ကြေးပြားလုပ်ငန်းပညာရှင် ။
- ၁၇။ ဦးသန်းမောင် ရွှေပြားလုပ်ငန်းပညာရှင် ။
- ၁၈။ ဦးစိုးတင် စေတနာပညာရှင်၊ အထက်ပစ္စယာ တံမြက်လှည်း အသင်း အတွင်းရေးမှူး
- ၁၉။ ဦးဝင်းညွန့် ရုံးလုပ်ငန်း မော်ကွန်း ဌာန၊ တွဲဖက်အတွင်းရေးမှူး

ရွှေပြားသင်္ကန်းတော်များ ကပ်လှူပူဇော်ရေးအဖွဲ့၏ အဓိကလုပ်ငန်းနှင့်တာဝန်ဝတ္တရားများ မှာ ၁၃၄၇ ခုနှစ်အတွင်း ရည်မှန်းထားသည့်အတိုင်း ရွှေပြားသင်္ကန်းတော်များကို စေတီတော်ကြီး ပေါ်သို့ ထမြောက်အောင်မြင်စွာ တင်ဆက်ကပ်လှူပူဇော်နိုင်ရေးနှင့် ပြည်သူအများ သဒ္ဓါပွား၍ လှူဒါန်းထားရှိသော ရှေ့-ငွေ အလှူတော်များကို ဘာသာရေး၊ သာသနာရေးစိတ်ဓာတ် အပြည့် အဝဖြင့် စေတနာရှိရှိဖြင့် အလေအလွင့်စရိတ်စက အကုန်အကျနည်းပါးနိုင်သရွေ့ နည်းပါးစေပြီး လုပ်ငန်းဆောင်ရွက်မှုများကို နောင်ကာလတွင် ရည်ညွှန်း၊ အားထား၊ လိုက်နာ၊ အတုယူကြလျက် စေတနာအလှူရှင်များလည်း သဒ္ဓါပွားများနိုင်ကြစေရန်အတွက် စနစ်တကျ ရွှေပြားအလှူတော် မှတ်တမ်းများ ရေးသားပြုစု၊ မော်ကွန်းတင်ထားရှိသွားရန် ဖြစ်ပါသည်။

- ၃။ ၁၃၄၇ ခုနှစ် ရွှေပြားသင်္ကန်းတော် ကပ်လှူပူဇော်မှု ရည်မှန်းချက်နှင့်အလှူတော်အင်အား ယခုတစ်ကြိမ် ရွှေပြားသင်္ကန်းတော်များ ကပ်လှူပူဇော်မည့် ရည်မှန်းချက်အဖြစ်ဖြင့် စီမံချက် တွင် လုပ်ငန်းကို အပိုင်းနှစ်ပိုင်း ခွဲခြားထားပါသည်။ ယင်းတို့မှာ—
- (၁) သပိတ်မှောက်မှု ငှက်ပျောဖူးအထိ ကပ်လှူပြီး ရွှေပြားသင်္ကန်းတော်များအနက်မှ ယိုယွင်း ပျက်စီးနေသော ရွှေပြားသင်္ကန်းတော်များအား ပြင်ဆင်ခြင်း၊ အစားထိုးလဲလှယ်တပ်ဆင် ခြင်း။ တစ်နည်း “ပြုပြင်အစားထိုး ကပ်လှူသည့်အပိုင်း”
- (၂) စေတီတော်ကြီးသပိတ်မှောက်နှင့် ခေါင်းလောင်းတော်အကြား ရင်စည်းတော်တွင် အသစ် ကပ်လှူသားသော ကြေးဘောင် ကြေးပြားအကွက်များတွင် ရွှေပြားသင်္ကန်းတော်များ အသစ်တိုးချဲ့ကပ်လှူပူဇော်ခြင်း။ တစ်နည်း “အသစ်တိုးချဲ့ကပ်လှူသည့်အပိုင်း”

အပိုင်း (၁) နှင့် စပ်လျဉ်း၍ စီမံချက်တွင် ယိုယွင်းပျက်စီး၍ ပြုပြင်အစားထိုး ကပ်လှူရမည့် ရွှေပြားအရေအတွက်ကို ၁၅၀ ဟု ခန့်မှန်းဖော်ပြထားပါသည်။ အတိအကျကိုမူ စေတီဘော်ကြီး ပေါ်သို့ တက်ရောက်ယိုယွင်းပျက်စီး ရွှေပြားစာရင်းကောက်ယူပြီးခါမှ သိရှိနိုင်ပါမည်။ ယနေ့တွေ့မြင် နေရသည့် အခြေအနေအရ ရွှေပြားအကွက် ၃၀၀ မှ ၄၀၀ အထိ ဖြစ်လာလိမ့်မည်ဟု မှန်းဆပါ သည်။ စစ်ပြီးနောက်ပိုင်းကာလတွင် ပြုပြင်အစားထိုးကပ်လှူသည့်အခါတိုင်း ရွှေပြားအကွက် ၄၀၀ အောက် လျော့နည်းခဲ့သည်ဟူ၍ မရှိခဲ့ဖူးပါ။

အပိုင်း (၂) တိုးချဲ့ကပ်လှူမည့်အပိုင်းတွင် ရင်စည်းတော်၌ ရွှေပြားကပ်လှူရန် တစ်ပေ ပတ်လည် ရွှေပြားကွက် ၆ ရစ်နှင့် ၇ လက်မ x ၁၂ လက်မ ကွက် တစ်ရစ်နှင့် ၆ လက်မ x ၁၂ လက်မကွက် တစ်ရစ်၊ ပေါင်း ရှစ်ရစ် (နတ်ကြည့်နှစ်ရစ်မပါ) ရှိရာ တစ်ပေပတ်လည် ရွှေပြား ၁၅၀၀ မှ ၁၆၀၀။ ၇ လက်မ x ၁၂ လက်မ ရွှေပြား ၂၆၀ ခန့်နှင့် ၆ လက်မ x ၁၂ လက်မ ရွှေပြား ၂၆၀ ခန့် လိုပါမည်။ (အရေအတွက် အတိအကျကိုမူ ကြေးဘောင်များခွင်ပြီးခါမှ သိရှိရပါမည်။)

အလှူတော် ရွှေပြားအင်အားကို ဆန်းစစ်ကြည့်ပါက ဂေါပကအဖွဲ့တွင် ၁၉၈၀ ပြည့်နှစ် ရွှေပြားသက်န်းတော်များ ကပ်လှူသည့်အချိန်မှ ယနေ့အထိ အလှူရရှိပြီးဖြစ်သော တစ်ဦးချင်း အလှူရွှေပြား ၁၁၀၀ ခန့်နှင့် ၁၉၈၀-၈၁ ခုနှစ်က ယိုယွင်းပျက်စီး၍ ပြန်လည်ခွာယူရရှိခဲ့သည့် ရွှေပြားဟောင်းများမှ ရရှိသောရွှေပြားဖြင့် ရွှေပြားများခတ်လုပ်ပြီး ကပ်လှူခြင်းမပြုရသေးသော ရွှေပြား ၁၅၀ ပြား ရှိပါသည်။ ၎င်းပြင်လည်း ရွှေပြားသက်န်း အလှူတော်ရန်ပုံငွေဖြင့် ဝယ်ယူထားသည့် ရွှေပြားခတ်လုပ်ဆဲ ရွှေ ၁၃ ပိဿာခန့် လက်ကျန်ရှိပါသည်။ ရွှေပြားသက်န်းတော် အလှူငွေများ နောက်ထပ်ရရှိနေရာ ရွှေများထပ်မံဝယ်ယူပြီး ရွှေပြားခတ်လုပ်နိုင်ပါသည်။ လိုအပ် သော ရွှေပြားအရေအတွက်အားလုံးကို သတ်မှတ်ထားသည့် ၁၉၈၅ ခုနှစ်ကုန် အချိန်ကာလ အတွင်း ရွှေပြားအပြီးခတ်နိုင် မခတ်နိုင် စဉ်းစားရန် ရှိပါသည်။ ရွှေပြားလုပ်ငန်းပညာရှင်များ အနေဖြင့် ရွှေပြားအတွက် လိုအပ်သည့်ရွှေ အလုံအလောက်ကို အချိန်မီရရှိပြီး အခြားကြားဖြတ် လုပ်ငန်းများ မခိုင်းပါက နောက်ထပ် ရွှေပြား ၁၀၀၀ ကို ၁၉၈၆ ခုနှစ်ဆန်းချိန်အထိ ခတ်လုပ်ပေး နိုင်ပါမည်။

၄။ အဖွဲ့၏ လုပ်ငန်းဆောင်ရွက်မှုဆိုင်ရာ အသေးစိတ်စီမံချက်နှင့် အချိန်ကာလ

(က) ငြိမ်းဆင်မှုအခြေအနေ သပိတ်မှောက်ထိပ်၊ ငြိမ်းပိတ်ရောက်သည့်အချိန်မှအစပြု၍ ဤအဖွဲ့ ဂေါပကရုံးလုပ်ငန်းဌာနနှင့် လုံခြုံရေးတာဝန်ခံတို့ ညှိနှိုင်းကြပြီး ရွှေကွာကြေးပြားများ အပေါ်တွင် သဘောဆေးအဝါသုတ်၍ အမှတ်အသားများ ပြုလုပ်ထားရှိရန်၊ ကြေးပြားမှ ကွာပြီးပြုတ်ကျလုဆဲရွှေပြားများ တွေ့ရှိရပါက လေတိုက်၍ လှင့်ပုံပြုတ်ကျ အလှူအလှူငွေ ဖြစ်ပြီး ဆုံးရှုံးရမည့်ဘေးမှ ကာကွယ်နိုင်ရန်၊ ရွှေပြားကိုဆုတ်၍ ယင်းနေရာတွင် ဆေးဝါ သုတ်ပြီး ရွှေပြားအစကို လုံခြုံရေးတာဝန်ကျများနှင့် ညှိနှိုင်း၍ အောက်သို့ ယူဆောင်လာ ပြီး အလှူညွှန်ကျဂေါပကထံ ပေးအပ်ရန်၊ ဤလုပ်ငန်းကို သြဂုတ်လ နောက်ဆုံးအပတ်မှစ၍ လုပ်ဆောင်ရပါမည်။

- (ခ) ချွတ်ယွင်းပျက်စီး၍ ဖြုတ်ခွာသင့်သည့် ရွှေပြားများစာရင်းကို ရာသီဥတုအခြေအနေပေး ပါက ၁၃၄၇ ခု၊ တော်သလင်းလဆန်းမှစတင်၍ နောက်အကျဆုံး တော်သလင်းလအကုန် (၁၄-၁၀-၈၅) တွင် အပြီး သတ်မှတ်ထားသော စာရင်းပုံစံအတိုင်း စာရင်းကောက်ယူ ပါမည်။ ရရှိသော ချွတ်ယွင်းပျက်စီး ရွှေပြားစာရင်းကို စိစစ်ပြီး ဖြုတ်ခွာအစားထိုးသင့် သည့် ရွှေပြားစာရင်းပြုလုပ်လျက် လိုအပ်သော ဆုံးဖြတ်ချက်ရယူပြီး သီတင်းကျွတ်လဆန်း (၁၅-၁၀-၈၅) မှစ၍ ဖြုတ်ခွာပါမည်။
- (ဂ) ယိုယွင်းပျက်စီး၍ ဖြုတ်ခွာချာသည့် ရွှေပြားကပ်ကြေးပြားများကို သတ်မှတ်ထားရှိသော ပုံစံဖြင့် စာရင်းရေးသွင်းထားရှိရပါမည်။ ယင်းရွှေပြားကပ်ကြေးပြား သင်္ကန်းတော်များကို အဖွဲ့ဥက္ကဋ္ဌကိုယ်တိုင် စိစစ်ပြီး ၎င်း၏ရှေ့မှောက်တွင် ကြေးပြားများမှ ရွှေများကိုခွာယူလျက် ရွှေတွင်ကပ်ငြိနေသော အညစ်အကြေးများကို ပွတ်တိုက်ဖယ်ရှားပြီး တစ်ပြားချင်း၊ သို့မဟုတ် လိုအပ်သလို ပူးပေါင်းချိန်တယ်ကာ ရရှိသောရွှေအချိန်ကို စာရင်းပုံစံတွင် ရေးမှတ်ထားရှိ၍ ရွှေများကို အဖွဲ့ဥက္ကဋ္ဌအား ပေးအပ်ပါမည်။ အဖွဲ့သည် ရွှေများ ခွာ ယူ ပြီး ဖြစ်သော အောက်ခံကြေးပြားများကို ပြန်လည်အသုံးပြုရေး၊ အစားထိုးရေးများကို စိစစ်လျက် ကြေးပြားများအစားထိုးရန် လိုအပ်ပါက ကြေးပြားသင်္ကန်းတော် ကပ်လှူပူဇော်ရေးအဖွဲ့နှင့် ညှိနှိုင်းဆောင်ရွက်ပါမည်။

မှတ်ချက်။ ။ ယိုယွင်းပျက်စီးနေသည့် ရွှေပြားသင်္ကန်းတော်များ၏ အောက်ခံကြေးပြားများကို စေတီတော်ကြီးပေါ်မှ ဖြုတ်ခွာရေး၊ ဖြုတ်ခွာကြေးပြားများ အစားထိုးလဲလှယ် ရေးနှင့် ဖြုတ်ခွာအစားထိုး ရွှေပြား သင်္ကန်းတော်ပါ အောက်ခံကြေးပြားများ ပြန်လည်တပ်ဆင်ရေးများကို ကြေးပြားသင်္ကန်းတော် ကပ်လှူပူဇော်ရေး ကော် မတီမှ ကြေးပြားလုပ်ငန်းပညာရှင်များနှင့် ဆက်သွယ်ဆောင်ရွက်ပေးမည် ဖြစ်ပါ သည်။ သို့သော်လည်း ယိုယွင်းပျက်စီး ရွှေပြားသင်္ကန်းတော်များကို စေတီတော် မြတ်ကြီးပေါ်မှ ဖြုတ်ခွာရာတွင် လည်းကောင်း၊ အစားထိုးရွှေပြားသင်္ကန်းတော် များ ပြန်လည်ကပ်လှူတပ်ဆင်ရာ၌ လည်းကောင်း ဤအဖွဲ့ဝင်များ၏ ကြီးကြပ်ကူညီ ပူးပေါင်းဆောင်ရွက်မှုဖြင့် ပြုလုပ်ပါမည်။

(ဃ) အဖွဲ့သည် ပြန်လည်အသုံးပြုနိုင်သည့် ကြေးပြားများ၊ အစားထိုးသည့် ကြေးပြားများကို ကော်သုတ်၍ ရွှေပြားများကပ်နိုင်ရန် ဆေးကြောသန့်စင်ရွှေပြားများ ပြန်လည်ကပ်သည့် လုပ်ငန်းကို ဆောင်ရွက်ပါမည်။ ယင်းသို့ ဆောင်ရွက်ရာ၌ မူလအလှူရှင် ကမ္ပည်းစာတမ်း များ ရှိခဲ့သော ရွှေသင်္ကန်းတော် နေရာအကွက်များတွင် တစ်ဦးချင်းအလှူရှင် ရွှေပြား အသစ်များ ကပ်လှူခြင်းမပြုမီ၍ ရွှေပြားသစ်အလွတ်ပေါ်တွင် မူလ အလှူရှင် ကမ္ပည်း စာတမ်းများကို ရနိုင်သရွေ့ ပြန်လည်ရေးသားပြီး ကပ်လှူပေးမည် ဖြစ်ပါသည်။ အလှူရှင် ဟောင်း ကမ္ပည်းစာတမ်းဟောင်းများ မရှိသော ရွှေပြားသင်္ကန်းတော် နေရာအကွက်များ တွင်သာ ကမ္ပည်းစာတမ်းသစ်များပါရှိသော တစ်ဦးချင်းအလှူရှင်သစ်များ လှူဒါန်းသည့် ရွှေပြားသင်္ကန်းတော်များ ကပ်လှူပေးမည် ဖြစ်ပါသည်။

- (င) ယိုယွင်းပျက်စီး၍ ဖြုတ်ခွာချလာပြီး အစားထိုးလဲလှယ်သည့် ရွှေပြားသင်္ကန်းတော်များ ပြန်လည် တင်ဆက်ကပ်လှူရာ၌ ငှက်ပျောဖူးနှင့်အထက်ပိုင်းရှိ ရွှေပြားသင်္ကန်းတော်များကို ဦးစားပေးလျက် ထီးတော်ငြမ်းဖျက်မည့် အချိန်မီ ငှက်ပျောဖူးအထက်ပိုင်းရှိရွှေပြားသင်္ကန်းတော်များကို လည်းကောင်း၊ ငှက်ပျောဖူးငြမ်းဖျက်အချိန်မီ ငှက်ပျောဖူးအောက်ပိုင်းရှိ ရွှေပြားသင်္ကန်းတော်များကို လည်းကောင်း ပြန်လည်တင်ဆက် ကပ်လှူပေးပါမည်။
- (စ) အသစ်တိုးချဲ့ကပ်လှူမည့် ရွှေပြားသင်္ကန်းတော်များကိုလည်း ကြေးပြားသင်္ကန်းတော် ကပ်လှူပူဇော်ရေးအဖွဲ့မှ ကြေးဘောင်များခွင့်ပြီး ကြေးပြားများ လက်ခံရရှိသည့်အချိန်မှ စတင်၍ လိုအပ်သော ကော်သုတ် ရွှေပြားကပ် လုပ်ငန်းကို ဆောင်ရွက်ပါမည်။
- (ဆ) အဖွဲ့သည် အသစ်တိုးချဲ့ကပ်လှူမည့် ရွှေပြားသင်္ကန်းတော်များကို စေတီတော်ကြီးပေါ်သို့ တင်ဆက် ကပ်လှူပူဇော်ရာ၌ အောက်ပါ ဦးစားပေးအစီအစဉ်အတိုင်း ပြုလုပ်ပါမည်—

- (၁) ရင်စည်းတော်အလယ်ဆင့်အရစ် (၄) ရစ် ၁၂ လက်မ x ၁၂ လက်မ
ရွှေပြား ၁၀၅၀ ခန့်
- (၂) ။ အထက်ဆင့် ။ (၁) ရစ် ၁၂ လက်မ x ၁၂ လက်မ
ရွှေပြား ၂၆၂ ခန့်
- (၃) ။ အောက်ဆင့် ။ (၃) ရစ်(၁)၁၂ လက်မ x ၁၂ လက်မ
ရွှေပြား ၂၆၂ ခန့်
- (၂) ၇ လက်မ x ၁၂ လက်မ
ရွှေပြား ၂၆၀ ခန့်
- (၃) ၆ လက်မ x ၁၂ လက်မ
ရွှေပြား ၂၆၀ ခန့်

ယင်း ရွှေပြားသင်္ကန်းတော်များကို သပိတ်မှောက်နှင့် ခေါင်းလောင်းတော်ကြီးတွင် ရွှေမျက်ပါးလွှာ သင်္ကန်းတော်များ ကပ်လှူပြီးစီးသည့်အခါ၌ တင်ဆက်ကပ်လှူနိုင်မည်ဖြစ်ရာ ၁၃၄၇ ခု၊ ပြာသိုလဆန်းအချိန်မှ စတင်ကပ်လှူနိုင်ပါမည်။ ထိုအချိန်တွင် ကပ်လှူရန် ရွှေပြား ၂၀၀၀ မျှ ခတ်လုပ်ပြီးဖြစ်မည်ဟု ခန့်မှန်းရပါသည်။ ထိုရွှေပြား ၂၀၀၀ ခတ်လုပ် ပြီးသည့်တိုင်အောင် ဦးစားပေး အစီအစဉ်အရ ရင်စည်းတော်ရှိ ၁၂ လက်မ x ၁၂ လက်မ ရွှေသင်္ကန်းအကွက်များရှိသည့် အရစ် (၆) ရစ်တွင်သာ ကပ်လှူရန် လုံလောက်မည်ဖြစ်၍ ရင်စည်းတော်သင်္ကန်းအကွက် ၇ လက်မ x ၁၂ လက်မ အရစ်နှင့် ၆ လက်မ x ၁၂ လက်မ အရစ်ကို နေ့၎က်တစ်ကြိမ်အတွက် ချန်ထားရန် လိုအပ်ကောင်း လိုအပ်ပါလိမ့်မည်။

- (ဇ) အဖွဲ့သည် ရွှေပြားသင်္ကန်းတော်များ ကပ်လှူပူဇော်ရေးဆိုင်ရာ ဆောင်ရွက်မှုများကို စနစ် တကျ မှတ်တမ်းများ ရေးသားပြုစု ထားရှိပါမည်။ လုပ်ငန်းပြီးဆုံးသည့်အခါတွင် အလုပ် အမှုဆောင်အဖွဲ့၏ သတ်မှတ်ပေးသည့် အချိန်အတွင်း လုပ်ငန်းဆောင်ရွက်မှု အစီရင်ခံစာကို

ရေးသားလျက် ဂေါပကအဖွဲ့ရုံး မော်ကွန်းတိုက်အတွက်လည်း ၁၃၄၇ ခုနှစ်တွင် ရွှေတိုက် စေတီတော်မြတ်ကြီးအား ရွှေပြားသင်္ကန်းတော်များ ကပ်လှူခြင်း မှတ်တမ်းစာအုပ်ကြီးကို ပြုစုပေးပါမည်။ ယင်း မှတ်တမ်းစာအုပ်ကြီးတွင် ယခု ၁၃၄၇ ခုနှစ်တွင် တင်ဆက် ကပ်လှူပူဇော်ခဲ့သည့် ရွှေပြားသင်္ကန်းတော်များ အရေအတွက်နှင့်တကွ ရွှေပြားသင်္ကန်းတော် တစ်ပြားချင်း၏ အလှရှင်အမည်၊ နေရပ်လိပ်စာ၊ အလှပြေစာ၊ အမျိုးအစား၊ အမှတ်နှင့် နေ့စွဲ၊ လှူဒါန်းသည့်ရွှေသား၊ သို့မဟုတ် ကျပ်ငွေ၊ ရွှေပြားအမှတ်၊ ရွှေအချိန်နှင့် ရွှေပြားသင်္ကန်းတော် ကပ်လှူသည့် နေ့ရက်၊ နေရာ၊ ထောင့်၊ အရစ်၊ အကွက်များ ဖော်ပြ ထားရှိပါမည်။ ရွှေပြားပေါ်တွင် ရေးထိုးသည့် ကမ္ပည်းစာတမ်းကိုလည်း သီးခြားကူးယူ မှတ်တမ်းထားရှိပေးပါမည်။

၅။ အဖွဲ့၏ ရုံးလုပ်ငန်းဆိုင်ရာများ

အဖွဲ့၏ ရုံးလုပ်ငန်းတာဝန်များကို အဖွဲ့အတွင်းရေးမှူး၊ တွဲဖက်အတွင်းရေးမှူးတို့က အဖွဲ့ဝင် စေတနာ့ပညာရှင်များ၏ ပံ့ပိုးကူညီမှုဖြင့် ဆောင်ရွက်သွားပါမည်။ လုပ်ငန်းဆောင်ရွက် ရေးအတွက် လိုအပ်သော စာရေးကိရိယာ၊ စက္ကူစာရွက်များကို ရုံးအဖွဲ့၏ စီစဉ်မှုဖြင့် ရယူပါမည်။ ရွှေပြား ကော်ကပ်လုပ်ငန်းအတွက် လိုအပ်သော ပစ္စည်းအရပ်ရပ်ကိုလည်း ပြင်ပမှ တိုက်ရိုက် ဝယ်ယူခြင်း မပြုမူ၍ ဂေါပကအဖွဲ့ရုံး ပစ္စည်းသိုလှောင်ဌာနမှသာ ရယူပါမည်။ ရွှေပြားကပ်ရန် နိုင်ငံခြားဖြစ် Epoxy ကော်များကို နိုင်ငံခြားရောက် မြန်မာမိသားစုများထံမှ အဖွဲ့ဝင် စေတနာ ပညာရှင်များက မှာယူ အလှူခံပေးမည် ဖြစ်ပါသည်။

၆။ အဖွဲ့၏ အသုံးစရိတ် ခန့်မှန်းခြေ

အဖွဲ့ အစည်းအဝေး ကျင်းပသည့်အခါများတွင် ဂေါပကအဖွဲ့ရုံးမှ မှာကြားကျွေးမွေးသည့် ကုန်ကျစရိတ်နှင့် ရွှေပြားများ ကော်ကပ်သောအခါ နေ့ရက်များတွင် လုပ်ငန်းနေရာမှ မခွာဘဲ ဆောင်ရွက်ကြသည့် စေတနာ့လုပ်အားရှင်များအား ဂေါပကအဖွဲ့ရုံးမှ မှာယူကျွေးမွေးမည့် နံနက် စာနှင့် နေ့လယ်စာ ကုန်ကျစရိတ်များ ကာမိစေရန်အတွက်နှင့် စာရေးကိရိယာ၊ စက္ကူ၊ စာရွက်၊ မမျှော်မှန်းနိုင်သော အသေးသုံးစရိတ်များအတွက် အောက်ပါ ခန့်မှန်းအသုံးစရိတ်ငွေကို တင်ပြ ပါမည်။

(က) အစည်းအဝေးညှိခံစရိတ်	၃ x ၂၀ ယောက် x ၄ ကြိမ်	၂၄၀-၀၀
(ခ) စေတနာ့လုပ်အားရှင် ကျွေးမွေးစရိတ်	၁၅ x ၁၀ ယောက် ၅၀ ရက်	၆၀၀၀-၀၀
(ဂ) စာရေးကိရိယာ		၅၀၀-၀၀
(ဃ) အသေးသုံးစရိတ်		၂၆၀-၀၀
	ပေါင်း ကျပ်	<u>၇၀၀၀-၀၀</u>

စေတီတော်ကြီးပေါ်သို့ တက်ရောက်၍ ယိုယွင်းပျက်စီး ရွှေပြားစာရင်းများ ကောက်ယူ ကြမည့် စောနာလုပ်အားရှင်များအတွက် ကျေးမွေးစရိတ်များကို သက်ဆိုင်ရာ အထက်ပစ္စယာ တံမြက်လှည်းအသင်းနှင့် သု-က-ကာရီ အသင်းများက မိမိတို့ အစီအစဉ်ဖြင့်သာ ဆောင်ရွက် ကြမည် ဖြစ်၍ စရိတ်စကကုန်ကျငွေ တစ်စုံတစ်ရာ လျာထားခြင်း မပြုပါကြောင်း။

ရွှေပြားသင်္ကန်းတော် ကပ်လှူပူဇော်ရေးအဖွဲ့၏ လုပ်ငန်းဆောင်ရွက်မှုဆိုင်ရာ အသေးစိတ် စီမံချက် အစီအစဉ်များနှင့် အဖွဲ့၏ အသုံးစရိတ် ခန့်မှန်းငွေများကိုပါ ဗဟိုကော်မတီ အလုပ် အမှုဆောင်အဖွဲ့က လက်ခံအတည်ပြုချက် ပေးနိုင်ရန် တင်ပြပါသည်။

ဦးညွန့်ရီ

ရွှေပြားသင်္ကန်းတော် ကပ်လှူပူဇော်ရေးအဖွဲ့

နောက်ဆက်တွဲ “င”

ရွှေပြားသင်္ကန်းတော် ကပ်လှူပူဇော်ရေးအဖွဲ့

အစည်းအဝေး မှတ်တမ်း

မှတ်တမ်းအမှတ် ၂/၈၅
၁၃၄၇ ခုနှစ်၊ ပြာသိုလဆန်း (၄)ရက်။
၁၉၈၆ ခုနှစ်၊ ဇန်နဝါရီလ (၁၄) ရက်။

ရွှေပြားသင်္ကန်းတော် ကပ်လှူပူဇော်ရေးအဖွဲ့၏ ဒုတိယအကြိမ် အစည်းအဝေးကို ၁၃၄၇ ခု၊ ပြာသိုလဆန်း (၄)ရက် (၁၄-၁-၈၆) အင်္ဂါနေ့နံနက် (၁၀:၀၀) နာရီတွင် ဂေါပကအဖွဲ့ရုံး အစည်းအဝေးခန်းမ၌ ကျင်းပပါသည်။

အစည်းအဝေး တက်ရောက်ကြသူများ

- | | | |
|-----------------|--|------------|
| ၁။ ဦးညွန့်ရီ | ဂေါပကအဖွဲ့ဝင် | ဥက္ကဋ္ဌ |
| ၂။ ဦးအောင်သိမ်း | ဂေါပကအဖွဲ့ဝင်ဟောင်း | |
| | (ဥက္ကဋ္ဌ၊ အထက်ပစ္စယာ တံမြက်လှည်းအသင်း) | ဒု-ဥက္ကဋ္ဌ |

၂၉၀ ကျပ် သိန်း ၃၂၀ ကျော် ရွှေစင် ရွှေသား ရွှေပြားကပ်လှူရေးဆိုင်ရာ

၃။	ဦးကျော်ရှိန်	ဒဂုံမြို့နယ် ပြည်သူ့ ကောင်စီ ကိုယ်စားလှယ်	အဖွဲ့ဝင်
၄။	ဦးအောင်ရွှေ	ဗဟန်းမြို့နယ်	။
၅။	ဦးထွန်းကျော်	ဒု-ဥက္ကဋ္ဌ၊ အထက်ပစ္စယာ တံမြက်လှည်းအသင်း	။
၆။	ဦးမြတ်သင်း	စေတနာ့ပညာရှင်	။
၇။	ဦးစိုးတင့်	အတွင်းရေးမှူး၊ သု-က-ကာရီ အသင်း	။
၈။	ဦးခင်ညီ	သု-က-ကာရီ အသင်း	။
၉။	ဦးကျော်စိုး	လုပ်ငန်းဌာနခွဲမှူး၊ ဂေါပကအဖွဲ့ရုံး	။
၁၀။	ဦးစိုးတင်	အတွင်းရေးမှူး၊ အထက်ပစ္စယာ တံမြက်လှည်းအသင်း	အတွင်းရေးမှူး
၁၁။	ဦးဝင်းညွန့်	ရုံးလုပ်ငန်း၊ မော်ကွန်းဌာန ဂေါပကအဖွဲ့ရုံး။	တွဲဖက်အတွင်းရေးမှူး

အစည်းအဝေး မတက်နိုင်သူများ

၁။	ဦးလှသိန်း	နိုင်ငံသမိုင်းဦးစီးဌာန (ခွင့်တောင်း)
၂။	ဦးအုန်းဖေ	ဥက္ကဋ္ဌ၊ သု-က-ကာရီ အသင်း
၃။	ဦးမျိုးမင်း	သု-က-ကာရီ အသင်း
၄။	ဦးလှအောင်	စေတနာ့ပညာရှင်
၅။	ဦးကျော်သောင်း	။
၆။	ဦးမောင်မောင်ကြီး	။
၇။	ဦးဝင်းမောင်	ကြေးပြားလုပ်ငန်းပညာရှင်
၈။	ဦးသန်းမောင်	ရွှေပြားလုပ်ငန်းပညာရှင်

အစည်းအဝေးကို “နမော တဿ ဘဂဝတော အရဟတော သမ္မာသမ္ဗုဒ္ဓဿ” သုံးကြိမ် ရွတ်ဆိုဖွင့်လှစ်ပြီး အစည်းအဝေးသဘာပတိအဖြစ် အဖွဲ့ဥက္ကဋ္ဌ ဦးညွန့်ရီက ဆောင်ရွက်၍ အခမ်းအနားများအဖြစ် အဖွဲ့အတွင်းရေးမှူး ဦးစိုးတင်က ဆောင်ရွက်ပါသည်။

သဘာပတိဂေါပကအဖွဲ့ဝင် ဦးညွန့်ရီက ရွှေပြားသင်္ကန်းတော်ကပ်လှူရေး အဖွဲ့ဝင်များ၊ ဝေယျာဝစ္စ စေတနာ့ပညာရှင်များအနေဖြင့် သဒ္ဓါတရားထက်သန်စွာဖြင့် ရွှေပြားကပ်လှူတော်ကြီးတွင် သိုက်သိုက်ဝန်းဝန်း ကူညီဆောင်ရွက်ပေးနေသဖြင့် မိမိအနေဖြင့် ဂုဏ်ယူဝမ်းမြောက်နှစ်လို အားရရှိလှပါကြောင်း၊ မိမိသည်ဂေါပကအဖွဲ့ဝင်တစ်ယောက်ဖြစ်လိုသော ယခုရွှေပြားသင်္ကန်းတော် ကပ်လှူရေးကိစ္စတွင် အဖွဲ့ဥက္ကဋ္ဌ လုပ်ခွဲရလင့်ကစား မိမိအနေဖြင့် လုပ်ငန်းအရပ်ရပ်၏ ၂၅ ရာခိုင်နှုန်းမျှသောက်သာ လုပ်နိုင်ပါကြောင်း၊ ယခုအဖွဲ့ဝင် စေတနာရှင် လုပ်အားရှင်များမှာ စေတီဘော်ကြီး ရွှေပြားကပ်လုပ်ငန်းတွင် မိမိထက်ပင် အတွေ့အကြုံရင့်ကျက်ပြီး ကာလရှည်ကြာစွာကပင် ကိုယ်တိုင်ကိုယ်ကျ ဆောင်ရွက်ခဲ့ကြသူများ ဖြစ်ကြ၍ အစစအရာရာတွင် တာဝန်သိစွာဖြင့် ကုသိုလ်ဘော်လုပ်ငန်းကို ဆောင်ရွက်နိုင်ကြ၍ မိမိအနေဖြင့် ယုံကြည်စိတ်ချစွာဖြင့် တာဝန်

လွှဲအပ်နိုင်ခဲ့ပါကြောင်း၊ ကျန်ရှိသောလုပ်ငန်းများ ထမြောက်အောင်မြင်စွာ ပြီးပြတ်သွားစေရန် ယခုကဲ့သို့ပင် ဆက်လက်၍ ဝိုင်းဝန်းကူညီဆောင်ရွက်ကြပါရန် မေတ္တာရပ်ခံ ပန်ကြားလိုပါကြောင်း ဖြင့် ပြောကြားပါသည်။

အစည်းအဝေး တတိယအစီအစဉ်အရ အခမ်းအနားမှူးက ၁၃၄၇ ခု၊ ဝါခေါင်လဆန်း (၁၂) ရက် (၂၁-၈-၈၅) နေ့က ကျင်းပခဲ့သည့် အဖွဲ့၏ ပထမအကြိမ် အစည်းအဝေးမှတ်တမ်းကို ဖတ်ကြားတင်ပြရာ အစည်းအဝေးမှ လက်ခံအတည်ပြုပါသည်။

စတုတ္ထအစီအစဉ်အဖြစ် အခမ်းအနားမှူးက အဖွဲ့၏လုပ်ငန်းဆောင်ရွက်ပြီးစီးမှု အခြေအနေ ကို အောက်ပါအတိုင်း တင်ပြပါသည်။

“အဖွဲ့မှ လက်ခံအတည်ပြုခဲ့သည့် အဖွဲ့၏လုပ်ငန်းဆောင်ရွက်မှုဆိုင်ရာ အသေးစိတ်စီမံချက်နှင့် အချိန်ကာလတွင် ဖော်ပြထားရှိခဲ့သည့်အတိုင်း -

- (က) ၁-၁၀-၈၅ နေ့မှအစပြု၍ အဖွဲ့မှဝေယျာဝစူလုပ်အားရှင်များ၊ ဂေါပကဂုံးလုပ်ငန်းဌာနနှင့် လုံခြုံရေးတာဝန်ခံများသည် စေတီတော်ကြီး ငြိမ်းပေါ်တက်ရောက်ကြပြီး ရွှေကွာကြေးပြား များပေါ်တွင် ဆေးဝါးသုတ်၍ ပျက်စီးမှုအမှတ်အသား ပြုကြပါသည်။ သို့သော်လည်း ငြိမ်းပေါ်နံနက်တိုင်းတက်ရောက်ကြသည့်လုံခြုံရေးတာဝန်ကျများက အစလန်ရွှေပြားများကို ဆုံးရှုံးမှုဘေးရန်မှ ကာကွယ်ရန် ဆုတ်ယူရာ၌ တစ်ပါတည်း ဆေးဝါးသုတ်မလာ၍ ဆေးဝါး များကို နောက်ထပ်လိုက်၍ သုတ်နေကြရပါသည်။
- (ခ) ယိုယွင်းပျက်စီး၍ လိုအပ်မည့်ရွှေပြားများ ဖြုတ်ခွာနိုင်ရေးအတွက် ရွှေပြားအပျက်အစီး စာရင်းကို ၂၃-၉-၈၅ မှ ၂၆-၉-၈၅ နေ့အထိ (၄) ရက်တိုင်တိုင် တစ်နေ့လျှင် အထက် ပစ္စယာတံမြက်လှည်းအသင်းနှင့် သု-က-ကာရီ အသင်း များမှ ဝေယျာဝစူလုပ်အားရှင် ၃၀ ခန့်၊ သု-က-ကာရီ အသင်း ဥက္ကဋ္ဌကြီး ဦးအုန်းဖေ၏ ဦးဆောင်မှုဖြင့် ငြိမ်းပေါ်သို့ တက်ရောက်ကြပြီး စာရင်းကောက်ယူကြပါသည်။ ငှက်ပျောဖူးမှ ရွှေပြားများစာရင်းကိုမူ ငြိမ်းပိတ် အခက်အခဲရှိနေသဖြင့် ချန်လှပ်ထားပြီး အောက်တိုဘာလ (၉)ရက် (၁၁) ရက်နှင့် (၁၇) ရက်နေ့ များတွင် အဖွဲ့ဝင်များကိုယ်တိုင် ဦးဆောင်၍ စာရင်းကောက်ယူရင်း ပျက်စီး ရွှေပြား သက်န်းတော်များကို ဖြုတ်ခွာလာခဲ့ကြပါသည်။
- (ဂ) တော်သလင်းလဆုတ် (၁၀) ရက် (၉-၁၀-၈၅) မှ သီတင်းကျွတ်လဆုတ် (၁) ရက် (၈-၁၁-၈၅) နေ့အထိ ငှက်ပျောဖူးမှ တတိယဂေါပကအဖွဲ့ ယိုယွင်းပျက်စီးရွှေပြား သက်န်းတော် ၄၁၁ ပြားကို လည်းကောင်း၊ ၁၀-၁၂-၈၅ နေ့တွင် ငှက်ပျောဖူးမှ နောက်ထပ်ပျက်စီးရွှေပြား ၅ ပြားကို လည်းကောင်း ဖြုတ်ခွာခဲ့ပါသည်။ ယင်းဖြုတ်ခွာ ရွှေပြားများမှ ပြန်လည်ရရှိသော ရွှေအချိန် ၆၅၅-၁-၄ ရွှေးသားကို အဖွဲ့ဥက္ကဋ္ဌမှတစ်ဆင့် ဂေါပကအဖွဲ့သို့ ရွှေရပြေစာဖြုတ်၍ ပေးအပ်နိုင်ခဲ့ပါသည်။

၂၉၂ ကျပ် သိန်း ၃၂၀ ကျော် ရွှေစင် ရွှေသား ရွှေပြားကပ်လှူရေးဆိုင်ရာ

(ဆ) ငစတိုးတော်ကြီးပေါ်မှ ဖြုတ်ခွာလာသည့် ပျက်စီးရွှေပြားသက်န်းတော် ၄၁၆ ပြားမှ အောက်ခံကြေးပြား/ဒန်သတ္တုပြားများကို စစ်ဆေး၍ ပြန်သုံးရန်သင့်လျော်သည့် ကြေးပြားများကို မီးဖုတ်သန့်စင်တိုက်ချွတ်ဆေးကြောပြီး ပြန်သုံးမရသော ကြေးနီပြားများနှင့် ကြေးဝါပြား၊ ဒန်သတ္တုပြားများ အားလုံးကို ကြေးပြားအသစ်များဖြင့် အစားထိုးလဲလှယ်ပြီး အညှောင်ကမ္ဘည်းစာတမ်းရှိသော ရွှေပြားသက်န်းတော်များအတွက် ရွှေပြားအသစ်များပေါ်တွင် ကမ္ဘည်းစာတမ်းရေးထိုးပေးပါသည်။ ၎င်းပျောဖူးမှ တတိယဂေါ်အထိ ဖြုတ်ခွာလာသည့် ယိုယွင်းပျက်စီးရွှေပြား ၄၁၆ ပြားအနက်မှ ၄၀၂ ပြားကို ၂၆-၁၂-၀၅ နေ့မှ အစပြု၍ ပြန်လည်ဘင်ဆက်ကပ်လှူလာခဲ့ရာ ၁-၁-၀၆ နေ့တွင်ပြီးမြောက်သွားပြီဖြစ်ကြောင်း၊ တတိယဂေါ် အရစ် ၁၄ မှ ဖြုတ်ခွာထားသည့် ၁၄ ပြားမှာ ငြမ်းပိတ်မလွတ်သဖြင့် သပိတ်မှောက်နှင့် ပန်းဆွဲများတွင် ရွှေဆိုင်းသက်န်းကပ်လှူအပြီး ငြမ်းပိတ်ဖျက်ချိန်မှသာ ပြန်လည်ကပ်လှူနိုင်မည်ဖြစ်ကြောင်း။

(င) ရွှေပြားသက်န်းတော်အတွက် ရွှေပြားများကို အောက်ခံကြေးပြားများအပေါ် ကော်ကပ်သည့်လုပ်ငန်းကို သီတင်းကျွတ်လဆုတ် ၁၃ ရက် (၁၁-၁၁-၀၅) နေ့မှ စတင်ဆောင်ရွက်ခဲ့ရာ ယနေ့အထိ ရွှေပြားအချပ် ၂၀၅၄ ပြား အသုံးပြုလျက် ရွှေသက်န်းတော်အကွက်ပေါင်း ၂၀၇၆ ကွက် အတွက် ရွှေပြားများကော်ကပ်ပြီး ဖြစ်ကြောင်း၊ ယင်း ၂၀၇၆ ကွက်အနက် ပျက်စီးရွှေပြားသက်န်းတော်များ အစားထိုးပြန်ကပ်ရသည့် ၄၁၆ ကွက် နုတ်ပယ်ပါက ရင်စည်းဘော်ကြီးတွင် အသစ်တင်ဆက်ကပ်လှူရမည့် ရွှေပြားသက်န်းတော် ၁၆၆၀ ကွက် အဆင်သင့် ပြီးမြောက်နေပြီဖြစ်ကြောင်း။

(စ) အဖွဲ့၏စီမံချက်အစီအစဉ်တွင် မပါသည့် လုပ်ငန်းတစ်ရပ်မှာ ကြေးပြားသက်န်းတော် ကပ်လှူပူဇော်ရေးကော်မတီ၏ လုပ်ငန်းဖြစ်သော သပိတ်မှောက်အထက်ပိုင်းတွင် ကြေးဘောင်များ တပ်ဆင်ရာ၌ ကြေးဘောင်အချင်းချင်းဆက်ရာ မလွတ်မကင်းဖြစ်နေသည်။ ယခင်အကြိမ်များက ကပ်လှူပူဇော်ထားပြီးဖြစ်သည့် တတိယဂေါ်ကြီးအောက်ဆုံးနှစ်ရစ်ဖြစ်သော အရစ် ၁၆ နှင့် ၁၇ များမှ ရွှေပြားသက်န်းတော်အချပ်ရေ ၄၃၀ ကို ၂၁-၀-၀၅ နေ့တွင် ဖြုတ်ခွာခဲ့ခြင်းပင် ဖြစ်ပါသည်။ ယင်းအချပ် ၄၃၀ တွင် ရွှေပြားကပ်အချပ် ၃၁၇၊ ရွှေပါးလွှာကပ်အချပ် ၁၁၁ နှင့် ရွှေဆိုင်းချထားသည့် ၂ လက်မအပြား နှစ်ပြားပါရှိပါကြောင်း၊ ယင်းသို့ဖြုတ်ခွာလာရသည့် ရွှေပြားသက်န်းတော်အချပ် ၄၃၀ ကို အဖွဲ့မှ လက်ခံသိမ်းဆည်းထားလျက် အနည်းအကျဉ်း ချွတ်ယွင်းပျက်စီးမှုများကို ပြုပြင်ဖာထေးလျက် ရွှေဆိုင်းချ ၂ လက်မ ကြေးပြားနှစ်ပြားတွင်လည်း ရွှေပြားဖြတ်စနစ်စ ကပ်လှူပြီးဖြစ်ပါကြောင်း၊ အထူးသဖြင့် ရွှေပါးလွှာကပ် ရွှေသက်န်းတော် ၁၁၁ ပြား အနက်မှ ထက်ဝက်ကျော်မျှကို ရွှေပါးလွှာလက်ကျန်အချပ် ၂၆ ချပ်ဖြင့် ပြုပြင်ကပ်လှူပေးရန် ကျန်ရှိနေပါကြောင်း။

အစည်းအဝေးအစီအစဉ် (၅)အရ အဖွဲ့မှဆက်လက်၍ ဆောင်ရွက်ရဦးမည့် လုပ်ငန်းစဉ်အဖြစ် ဖြင့် အခမ်းအနားများက တင်ပြချက်ဖြစ်သော ရင်စည်းတော်ကြီးတွင် အသစ်တိုးချဲ့ကပ်လှူမည့်

ရွှေတိဂုံစေတီတော် ဂေါပကအဖွဲ့၏ အင်အားခံစာ

ရွှေပြားသင်္ကန်းတော်များကို အရစ် ၂၊ ၃၊ ၄၊ ၅၊ ၆၊ ၇၊ ၈ နှင့် ၉ များတွင် ကပ်လှူပြီး အရစ် ၁၀ (၆ လက်မ x ၁၂ လက်မ) အတွက် ရွှေပြားများကို တပေါင်းလပြည့်အမီ ရွှေပြားလုပ်ငန်းမှ ခတ်ပေးနိုင်မည်မဟုတ်၍ ယခုအကြိမ်တွင် ရွှေဆိုင်သင်္ကန်းများသာ ကပ်လှူရန်နှင့် ရွှေပြားသင်္ကန်းတော်များကို တပေါင်းလပြည့်အမီ စေတီဘော်ကြီးပေါ်သို့ တင်ဆက်ကပ်လှူပေးရန် ဆုံးဖြတ်ကြပါသည်။

အစီအစဉ်အမှတ် (၆) နှင့် စပ်လျဉ်း၍ အခမ်းအနားမှူးက ရွှေပြားသင်္ကန်းတော်ကပ်လှူပူဇော်ရေးအဖွဲ့၏ လုပ်ငန်းအရပ်ရပ်နှင့် အချိန်ကာလသည် မူလအသေးစိတ် စီမံချက်ရေးဆွဲဥကမ္ပေါ်မှန်းထားသည်ထက် ကြေးပြားနှစ်ထောင်ကျော် တိုက်ချွတ်ဆေးကြော သန့်ရှင်းပြုပြင်ရသည်ကလည်း ပိုမိုများပြားကာ အချိန်ကာလမှာလည်း မူလမှန်းဆထားသည့် ဇန်နဝါရီလကုန်ပိုင်းတွင် မပြီးမူ၍ မတ်လ (တပေါင်းလပြည့်)အထိ ရောက်ရန် အကြောင်းမှာ ရှိနေသဖြင့် စီမံချက်ပါ အသုံးစရိတ်ခန့်မှန်းခြေများကို ကျေလွန်သွားရန် အကြောင်းရှိနေကြောင်း၊ အဖွဲ့အနေဖြင့် အသုံးစရိတ်များ ပေးချေရန်အတွက် ကြိုတင်ငွေ တစ်စုံတစ်ရာမျှ ထုတ်မထားကြောင်း၊ လိုအပ်သော စာရေးကိရိယာနှင့် အခြားပစ္စည်းများအတွက် ဂေါပကအဖွဲ့ရုံးမှတစ်ဆင့်သာ မှာကြားပြီး စေတနာလုပ်အားရှင်များအား ကျွေးမွေးစရိတ်ကိုလည်း ဂေါပကအဖွဲ့မှတစ်ဆင့်သာ ဆောင်ရွက်ခဲ့ကြောင်း နှင့် တင်ပြရာ ပြုပြင်ခန့်မှန်းခြေရေးဆွဲပြီး တောင်းဆိုရန်အတွက် ဥက္ကဋ္ဌနှင့် အတွင်းရေးမှူးတို့အား တာဝန်ပေး လွှဲအပ်ရန် ဆုံးဖြတ်ကြပါသည်။

အစည်းအဝေး သဘာပတိ ဦးညွန့်ရီက ရွှေပြားသင်္ကန်းတော် ကပ်လှူပူဇော်ရေးအဖွဲ့ဝင်များနှင့် ရွှေပြားသင်္ကန်းတော်များ ကပ်လှူပူဇော်ရေးလုပ်ငန်းကြီး ထမြောက်အောင်မြင်စေရန် အတွက် အဘက်ဘက်မှ ဝေယျာဝိဇ္ဇာဒါနလှူနေကြသော စေတနာရှင် လုပ်အားရှင်များ၏ ဝေယျာဝိဇ္ဇာဒါနကုသိုလ်များကို သာဓုအနုမောဒနာပြုလျက် အစည်းအဝေးကို “ဗုဒ္ဓသာသနံ စိရံ တိဋ္ဌတု” သုံးကြိမ်ရွတ်ဆိုကာ သာဓုခေါ်ကြပြီး နံနက်(၁၁:၃၀) နာရီအချိန်တွင် ရုပ်သိမ်းပါသည်။

မှတ်တမ်းတင်သူ
စိုးတင်
အခမ်းအနားမှူး

ဖြန့်ဝေခြင်း-

- (၁) ရွှေပြားသင်္ကန်းတော် ကပ်လှူပူဇော်ရေးအဖွဲ့ဝင်အားလုံး။
- (၂) ဥက္ကဋ္ဌများ၊ ကျန်လုပ်ငန်းအဖွဲ့ (၆)ဖွဲ့။
- (၃) လက်ခံစာတွဲ။

ရွှေပြားသင်္ကန်းတော်များ ယိုယွင်းပျက်စီးစာရင်း ကောက်ယူပေးသည့်
စေတနာလုပ်အားရှင်များ အမည်စာရင်း

စဉ်	လုပ်အားရှင်အမည်	ဘာသာရေးအသင်းအမည်	တာဝန်ကျနေရာ
၁	ဦးအုန်းဖေ	သု - က - ကာ - ရီ	အဖွဲ့ခေါင်းဆောင်
၂	ဦးစိုးတင်	။	
၃	ဦးမျိုးမင်း	။	ခါးစည်းကြီး ၆၂၂ ကွက်
၄	ဦးခင်ညီ	။	ပထမဖောင်း ၆၉၄ ။
၅	ဦးစိုးအောင်	။	ပထမဂေါ ၁၀၄၉ ။
၆	ကိုဝင်းညွန့်	။	ဒုတိယဖောင်း ၈၁၈ ။
၇	ကိုဝင်းနိုင်	။	တတိယဂေါ ၂၆၆၃ ။
၈	ကိုရဲခေါင်	။	
၉	ကိုမိုးဇော်အောင်	။	
၁၀	ဦးမြဝိ	။	
၁၁	ဦးဉာဏ်	အထက်ပစ္စယာ တံမြက်လှည်း	ငှက်ပျော့ဖူးအောက်ခါးစည်း ၁၆၀
၁၂	ဦးချိန်	။	အထက်ကြာနု ၂၇၂
၁၃	ဦးစိုးအောင်	။	။ အောက်ခါးစည်း ၁၁၃
၁၄	ကိုတင်မောင်ဝင်း	။	ရွဲအောက်ခါးစည်းဖောင်း ၃၆၉
	ကိုလှမင်း	။	ကြာမှောက်အောက်ခါးစည်း ၁၁၁
၁၅	ကိုသူရအောင်	။	အောက်ကြာနု ၁၁၅၀
	ကိုသက်တင်	။	
၁၆	ဦးမျိုးလွင်ဦး	အထက်ပစ္စယာ တံမြက်လှည်း	ကြာလန် ၁၅၆၆ ကွက်
၁၇	ဦးသိန်းဌေး	။	ရွဲ ၅၇၃ ။
၁၈	ကိုတင်ဝင်း	။	ရွဲကြား ၂၃၈ ။
၁၉	ကိုမျိုးသက်	။	ကြာလန်အောက်ဖောင်း ၂၅၂ ။
၂၀	ဦးကျော်ဌေး	။	
၂၁	ဦးစိုးဝင်း	။	
၂၂	ဦးလှရှေ့	အထက်ပစ္စယာ တံမြက်လှည်း	
၂၃	ဦးဝင်းနိုင်	။	
၂၄	ဦးပု	။	ဒုတိယဂေါ ၁၅၆၅ ကွက်
၂၅	ဦးသိန်းဝင်း	။	တတိယဖောင်း ၈၂၅ ။
၂၆	ဦးသန်းဝင်း	။	
၂၇	ဦးသောင်းတင်	အထက်ပစ္စယာ တံမြက်လှည်း	
၂၈	ဦးထွန်းကြည်	။	
၂၉	ကိုသိန်းဝင်း	။	ကြာမှောက် ၂၆၁၄ ကွက်
၃၀	ဦးသန်းဌေး	။	
၃၁	ကိုစန်းဝင်း	။	
	ကိုမိလ်ဇော်	။	

၁၃၄၇ ခုနှစ်၊ ရွှေတိဂုံစေတီတော်မြတ်ကြီးအား
ကျပ်သိန်းပေါင်း (၃၂၀)ကျော် တန်ဖိုးရှိ ရွှေစင်ရွှေသား
ရွှေပြားသင်္ကန်းတော်များ လှူဒါန်းပူဇော်မှု အလှူတော်
စတင်ခြင်း အထိမ်းအမှတ် မင်္ဂလာအခမ်းအနားတွင်

ရွှေပြားသင်္ကန်းတော် ကပ်လှူပူဇော်ရေးကော်မတီ၏ အဓိရစ်ခံတစ်ပြုချက် ကုသိုလ်တော်အပ္ပုဋ္ဌိဇာတင်း

နမော တဿ ဘဂဝတော အရဟတော သမ္မာသမ္ဗုဒ္ဓဿ။

သပ္ပုရိသနွယ်ဝင် ဗုဒ္ဓဘာသာ သူတော်စင်အပေါင်းတို့ခင်ဗျား....။

ဤ ဘဒ္ဒကမ္ဘာ၌ ပွင့်တော်မူပြီးကုန်သော ကကုသန်၊ ကောဏာဂုံ၊ ကဿပ၊ ဂေါတမတည်း
ဟူသော သဗ္ဗညုတ ရွှေဉာဏ်တော်ရှင် လေးဆူသောဘုရားတို့၏ ပရိဘောဂဝတ္ထု ပစ္စည်းတော်
များနှင့် ဆံတော်ဓာတ်မြတ်တို့ ကိန်းဝပ်စံပယ်ရာ လေးဆူဓာတ်ပုံ ရွှေတိဂုံစေတီတော်မြတ်ကြီးသည်
ဗုဒ္ဓဘာသာဝင်အပေါင်းတို့၏ အထွတ်အမြတ် အားထားမှီခို ကြည်ညိုဆည်းကပ် ကိုးကွယ်ရာသာ
မက ပြည်ထောင်စုဆိုရှယ်လစ်သမ္မတ မြန်မာနိုင်ငံတော်၏ ရတနာသိုက်ကြီးဟူ၍လည်း ခေါ်ဆိုနိုင်
ပါပေသည်။ အဖိုးအနုစ္စ ဖြတ်မရသည့် ဗုဒ္ဓမြတ်စွာတို့၏ ဆံတော်ဓာတ်နှင့် မွှေတော်များသာမက
ဗုဒ္ဓဘာသာဝင် စေတနာရှင်များ၏ သဒ္ဓါဖြိုးမောက် လျှမ်းလျှမ်းဟောက် လှူဒါန်းပူဇော်ထားသည့်
အဖိုးတန် စိန် ရွှေ ငွေ ကျောက်သံပတ္တမြား အစရှိသော ရတနာများမှာလည်း တန်ဖိုးမှန်ဆ
ဖြတ်မရနိုင်လောက်အောင်ပင် များပြားလှပေသည်။ ဗုဒ္ဓဘာသာဝင် ရဟန်းရှင်လူ လုပ်သားပြည်သူ
အပေါင်းတို့၏ သဒ္ဓါတရားသည် ရွှေတိဂုံစေတီတော်မြတ်ကြီးနှင့် ပတ်သက်လာလျှင် လျော့ပါးသည်
မရှိ၊ တိုး၍တိုး၍သာ ရှန်းရှန်းဝေလာသည့်အလျောက် ရွှေစင်ရွှေသား ရွှေပြားသင်္ကန်းတော်များကို
လှူဒါန်းပူဇော်မှု ပြုလာခဲ့ကြပါသည်။

ဩဝါဒါစရိယ ဆရာတော်ဘုရားကြီး ၁၁ ပါးတို့၏ အဆုံးအမ ဩဝါဒများကို နာခံ၍
အလှူရှင်များ၏ အလှူတော်ဒါန ကိစ္စပြီးမြောက်စေရန် ဂေါပကအဖွဲ့ဝင်လူကြီးများ ဖြစ်ကြသော
ဦးမောင်မောင်ညွန့်၊ ဦးခင်မောင်လေး၊ ဦးဘမော်၊ ဦးဇေယျ၊ ဦးဝမ်းတင်၊ ဦးခင်မောင်ကျော်၊
ဦးညွန့်ရီတို့က စေတနာပညာရှင်များ၊ ဝေယျာဝစ္စ အသင်းအဖွဲ့များမှ ပုဂ္ဂိုလ်များ၊ ကျွမ်းကျင်သူ
များနှင့် ဂေါပကအဖွဲ့ ဝန်ထမ်းများ၏ ပူးပေါင်းပါဝင်ကူညီမှုဖြင့် နေ့စဉ်နှင့်အမျှ ဘဏ္ဍာတော်
များနှင့် လှူဒါန်းထားသည့် ပစ္စည်းအရပ်ရပ် မြောက်မြားစွာတို့ကို ဝိရိယဦးစွာဖြင့် စောင့်ရှောက်
ထိန်းသိမ်း ဆောင်ရွက်ခဲ့ကြပါသည်။

၂၉၆ ကျပ် သိန်း ၃၂၀ ကျော် ရှောင် ရွှေသား ချွေပြားကပ်လှူရေးဆိုင်ရာ

ရွှေတိဂုံစေတီတော်မြတ်ကြီးတွင် ထီးတော်ဘုံဆင့်များအောက် အင်္ဂတေလုံးပတ် အထက်ဆုံး အပိုင်းဖြစ်သည့် ငှက်ပျောဖူးတော်တွင် ရွှေပြားသင်္ကန်းတော်များကို လွန်ခဲ့သောနှစ်ပေါင်း ၈၀ ကျော်၊ မြန်မာသက္ကရာဇ် ၁၂၆၂ (ခရစ်သက္ကရာဇ် ၁၈၉၉/၁၉၀၀) ခုနှစ်က အစပြု၍ ဆက်ကပ်လှူဒါန်း ပူဇော်ထားရှိခဲ့ကြောင်းကို ရွှေပြားများပေါ်တွင် ရေးထိုးမှတ်သားထားသော ကမ္ပည်းစာများအရ သိရှိရပါသည်။ ပထမဦးဆုံး ၁၂၆၂၊ ၁၂၆၃၊ ၁၂၆၄ ခုနှစ်များက လှူဒါန်းတင်ဆက်ထားသည့် ရွှေပြားသင်္ကန်းတော် အတော်များများပင် မပျက်မစီးဘဲ ယနေ့တိုင် ရှိနေပါသေးသည်။

၁၂၆၂ ခုနှစ်မှ စ၍ ရွှေပြားသင်္ကန်းတော်များကို ငှက်ပျောဖူးတော်ကြီးမှ အစပြု၍ တစ်ဆင့်ပြီးတစ်ဆင့် အထက်ကြာနု၊ ကြာလန်၊ ရွှံ၊ ကြာမောက်၊ အောက်ကြာနု၊ ခါးစည်းကြီး၊ ပထမဂေါ၊ ဒုတိယဖောင်းရစ်၊ ဒုတိယဂေါ၊ တတိယဖောင်းရစ်၊ တတိယဂေါအထိ အစဉ်အဆက် တစ်ဆင့်ပြီးတစ်ဆင့် အောက်ပိုင်းသို့ တိုးချဲ့ကပ်လှူခဲ့ကြသည်မှာ ၁၃၄၂ ခုနှစ်အထိ ရွှေပြား အကွက်ပေါင်း ၁၈၃၅၀ ကွက် ဖြစ်ပြီး ရှောင် ရွှေသား အလေးချိန်မှာ ပိဿာပေါင်း ၁၁၀၀ ရှိမည်ဟု ခန့်မှန်းတွက်ဆရပါသည်။

ယခု အစီရင်ခံသည့်နှစ်တွင် ရွှေပြားသင်္ကန်းတော်ကပ်လှူသည့် အကွက်မှာ ငှက်ပျောဖူးမှ တတိယဂေါအထိ ၄၁၆ ကွက်ကို အစာထိုး ကပ်လှူပါသည်။ ရင်စည်းတော်ကြီး (၈)ရစ်တွင် ၂၁၆၆ ကွက် အသစ်တိုးချဲ့ကပ်လှူသည့်အတွက် နှစ်ရပ်ပေါင်း ၂၅၈၂ ကွက် ဖြစ်ပါသည်။ ယင်းအကွက် ၂၅၈၂ ကွက် အတွက် အသုံးပြုသည့် ရွှေပြားသင်္ကန်းတော်မှာ တစ်ဦးချင်းလှူသော ရွှေပြား ၁၈၀၀ ပြား၊ ရဟန်းရှင်လှူ ပြည်သူအများ ကောင်းမှုဖြင့် ပြန်ခတ်ရွှေပြား ၇၆၁ ပြားနှင့် မော်ကွန်းရွှေပြား ၁ ပြား ဖြစ်၍ စုစုပေါင်း ရွှေပြား ၂၅၆၂ ပြား ဖြစ်ပြီး ရှောင် ရွှေသားအလေးချိန်မှာ ၆၃ ပိဿာခန့် ဖြစ်ပါသည်။ အသစ်တိုးချဲ့ကပ်လှူသည့် ရွှေပြားများကို ကာလတန်ဖိုးအားဖြင့် တွက်ချက်လျှင် ငွေကျပ် ၂၃၅ သိန်းကျော်ခန့် ဖြစ်ပါသည်။ စုစုပေါင်း ၂၀၅၁၆ ကွက် ရှိပြီဖြစ်ပါသည်။

ယခုနှစ်အတွက် ရှောင် ရွှေသား ရွှေပြားသင်္ကန်းတော် ကပ်လှူရေးအလှူတော်စီမံချက်အရ ရွှေပြားသင်္ကန်းတော် ကပ်လှူခြင်းလုပ်ငန်းနှင့် အတူ စေတီတော်ကြီးအား မျက်ပါးလွှာ ရွှေဆိုင်း သင်္ကန်းတော် ကပ်လှူခြင်းလုပ်ငန်းကို တစ်ပါတည်း ဆောင်ရွက်၍ စုစုပေါင်း ရွှေရာဆိုင်း ၃၇၂၃၂ ဆိုင်းခန့် ကပ်လှူမည်ဖြစ်သဖြင့် အရပ်ရပ် ကုန်ကျစရိတ်မှာ ငွေကျပ် ၁၂၂ သိန်းကျော်ခန့် ဖြစ်ပါသည်။

ရှောင် ရွှေသား ရွှေပြားသင်္ကန်းတော်များကို ယနေ့မှ စတင်၍ တစ်နေ့လျှင် ရွှေပြားချပ်ရေ ၁၆၀ ကျစီ တင်ဆက်ကပ်လှူမည်ဖြစ်ရာ ရွှေပြားကပ်လုပ်ငန်း ပြီးစီးအောင် ရက်သတ္တ နှစ်ပတ်ခန့် ဆောင်ရွက်ရမည် ဖြစ်ပါသည်။

စေတီတော်ကြီး၏ ရင်စည်းတော်နှင့် ခေါင်းလောင်းပုံထိပ်အကြားတွင် ရှိသော အကွက်များပေါ်တွင် မှက်ပါးလွှာ ရွှေဆင်းသက်နှိုးတော်သာ ချက်ပုံလူဒါနိန်းထားရသောကြောင့် ရွှေပြားသက်နှိုးတော် ကပ်လူရေးအတွက် နှစ်ရှည်စီမံကိန်းလျှော့ ဆောင်ရွက်ရန် ဂေါပကအဖွဲ့တွင် တာဝန်ကျန်ရှိနေပါသေးသည်။ စီမံကိန်းအောင်မြင်ရေး၏ အဓိကအချက်မှာ လူဒါနိန်းမှုဖြစ်ပါသောကြောင့် ဗုဒ္ဓဘာသာဝင် ရဟန်းရှင်လူ လုပ်သားပြည်သူ သူတော်စင်အပေါင်းတို့က ဆက်လက်၍ ရွှေစင် ရွှေသား ရွှေပြားသက်နှိုးတော်များ လူဒါနိန်းတော်မှုကြပါရန် ကရုဏာရွှေ့ထား မေတ္တာပွား၍ လေးမြတ်စွာ ပန်ကြားနှိုးဆော်ပါသည်။

ရွှေတိဂုံစေတီတော်မြတ်ကြီးအား ရွှေသက်နှိုးတော် ကပ်လူပူဇော်သော ကုသိုလ်တော်ကိစ္စ အဝဝတို့ကို အောင်မြင်စွာ ပြီးမြောက်စေရန် ဆောင်ရွက်နေချိန်တွင် အဘက်ဘက်မှ အကူ နှင့် ညီပေးပံ့ပိုးကြသော အာဏာပိုင်အဖွဲ့အစည်းများ၊ ဌာနဆိုင်ရာများ၊ ကိုယ်အား ဉာဏ်အားဖြင့် ပေးလှူနေကြသည့် စေတနာအသိပညာရှင်များ၊ အတတ်ပညာရှင်များ၊ ဘာသာရေးအသင်းအဖွဲ့များမှ ပုဂ္ဂိုလ်များတို့အား ဂေါပကအဖွဲ့ကိုယ်စား လှိုက်လှိုက်လှဲလှဲ ကျေးဇူးဥပကာရ အထူးတင်ရှိပါကြောင်းနှင့် ဝမ်းမြောက်ဝမ်းသာ သာဓုအနှံ့မောဒနာ ခေါ်ဆိုကာ မှတ်တမ်းတင်ထားမည် ဖြစ်ကြောင်းကို ဤကုသိုလ်တော် အဖွဲ့စာတမ်းဖြင့် လေးမြတ်စွာ ဖတ်ကြားတင်ပြ အစီရင်ခံပါသည် ခင်ဗျား။

ဦးညွန့်ရီ သိ-အေ၊ ဒီ-အမ်-အေ
ဥက္ကဋ္ဌ
ရွှေပြားသက်နှိုးတော် ကပ်လူပူဇော်ရေးအဖွဲ့
(ဂေါပကအဖွဲ့ဝင်)

၁၃၄၇ ခုနှစ်၊ တပို့တွဲလဆုတ် (၁၃)ရက်။
၁၉၈၆ ခုနှစ်၊ မတ်လ (၉)ရက်၊ တနင်္ဂနွေနေ့။

ယိုယွင်းပျက်စီး၍ ဖြုတ်ခွာသော ရွှေပြားအဟောင်းများမှ
ရရှိသော ရွှေသားများကို
ဂေါပကအဖွဲ့သို့ ပေးအပ်သည့် စာရင်း

စဉ်	ရွှေပြားများဖြုတ်ခွာသည့် ရရှိသောရွှေချိန်		ဂေါပကအဖွဲ့ပြေစာ		
	နွဲ့စွဲ	ချပ်ရေ	ကျပ်- ပဲ- ရွေး	အမှတ်	နွဲ့စွဲ
၁	၉-၁၀-၀၅	၄၀	၁၁၄- ၉-၀	၂၉၂၁	၁၅-၁၀-၀၅
၂	၁၁-၁၀-၀၅	၂၄	၈၀- ၀-၀	၂၉၂၉	၁၈-၁၀-၀၅
၃	၁၂-၁၀-၀၅	၁၆	၃၈- ၃-၄	၂၉၃၀	၁၈-၁၀-၀၅
၄	၁၈-၁၀-၀၅	၁			
၅	၂၀-၁၀-၀၅	၂၈	၆၇- ၉-၀	၂၉၅၅	၃၁-၁၀-၀၅
၆	၁-၁၁-၀၅	၄၀	၄၉- ၂-၀	၂၉၅၇	၂-၁၁-၀၅
၇	၂-၁၁-၀၅	၂၇	၄၀- ၀-၀	၂၉၅၉	၂-၁၁-၀၅
၈	၄-၁၁-၀၅	၄၈	၇၃-၁၂-၀	၂၉၆၄	၅-၁၁-၀၅
၉	၅-၁၁-၀၅	၅၇	၅၄-၁၀-၀	၂၉၆၆	၇-၁၁-၀၅
၁၀	၇-၁၁-၀၅	၆၁	၆၆- ၈-၀	၂၉၆၉	၈-၁၁-၀၅
၁၁	၈-၁၁-၀၅	၆၉	၅၂- ၄-၀	၂၉၇၁	၉-၁၁-၀၅
၁၂	၃-၁၂-၀၅	ရွှေမိုက် ရွှေမုန်	၅- ၀-၄	၃၀၀၆	၃-၁၂-၀၅
၁၃	၁၀-၁၂-၀၅	၅	၁၅- ၈-၀	၃၀၂၉	၁၀-၁၂-၀၅
၁၄	၁၀- ၄-၈၆	ရွှေမိုက်	၅-၀	၃၂၂၂	၁၀- ၄-၈၆
အစုံစုပေါင်း=		၄၁၆	၆၅၇- ၇-၅		

အဖွဲ့၏သုံးသပ်ချက်။ အမှတ်စဉ် ၈၊ ၉၊ ၁၀ နှင့် ၁၁ ပါ စေတီဟော် အောက်ပိုင်း ခါးစည်း တော်ကြီးမှ တတိယဂေါ်ရှိ ဖြုတ်ခွာ ရွှေပြား ၂၃၅ ပြားမှ ပြန်ရရွှေ ၂၄၇၅-၅ အရနည်းပါးမှု၏အကြောင်းမှာ ငြမ်းထိုးပြီးခါစ အချိန် ငြမ်းပေါ် သို့တက်ရောက်ကြသည့် လုံခြုံရေးအစောင့်များက စိတ်စေတနာစောလျက် ပေါက်ပြဲ အစ လန်နေသော ရွှေပြားသက်န်းတော်များမှ ရွှေပြားများကို တစ်ပြားလုံးဆုတ်ခွာ၍ ယူဆောင်လာခဲ့ခြင်းကြောင့် ဖြစ်ပါသည်။
ဩဂုတ်လနှင့် ဖက်တင်ဘာလနှစ်လအတွင်း ပေးအပ်သည့် ကွာကျကောက် ကရ ရွှေအချိန်သည် ၃၂၉-၁၀-၆ ရွေးသားရှိပါသည်။ စေတီကြီးပေါ်မှ ကွာကျကောက်ကရ ရွှေစများမှာ ၁၉၈၁ ခု ၂၆-၁၃-၅ ရွေး၊ ၁၉၈၂ ခု ၁၆-၀-၂ ရွေး၊ ၁၉၈၃ ခု ၄၄-၆-၆၅ ရွေး၊ ၁၉၈၄ ခု ၂၅-၃-၁၅ ရွေး၊ ၁၉၈၅ ခု ပထမ ၆လ၊ ၁၅-၁၂-၃ ရွေး၊ ဒုတိယ ၆ လ၊ ၄၁၆-၁၄-၃ ရွေးဖြစ်ပါသည်။

စေတီတော်ကြီးပေါ်မှ ကွာကျသော ‘ ကောက်ကရ ’ ရွှေပြားစများစာရင်း။ (၁-၁-၀၁ မှ ၃-၁-၁၂-၀၅)

စဉ်	လအမည်	၁၉၀၁	၁၉၀၂	၁၉၀၃	၁၉၀၄	၁၉၀၅	အစုစုပေါင်း	မှတ်ချက်
		ကျပ်-ပဲ-ရွေး	ကျပ်-ပဲ-ရွေး	ကျပ်-ပဲ-ရွေး	ကျပ်-ပဲ-ရွေး	ကျပ်-ပဲ-ရွေး	ကျပ်-ပဲ-ရွေး	
၁	နေနဝါရီလ	၆-၁၂-၀	၀-၄-၀	၀-၁-၂	၀-၂-၂	၀-၂-၂	၂-၁၀-၆	ပြမ်းထိုးထားစဉ်
၂	ဖေဖော်ဝါရီလ	၆-၁၀-၀	၀-၃-၀	၀-၁-၅	၀-၀-၀	၀-၀-၀	၆-၁၄-၅	ပြမ်းပေါ်တက်သည့်
၃	မတ်လ	၀-၀-၀	၀-၂-၂	၄-၁၅-၀	၁-၁၅-၆	၀-၀-၀	၂-၀-၆	လုံခြုံရေးအစောင့်
၄	ဧပြီလ	၀-၆-၀	၀-၁-၆	၀-၀-၀	၁-၉-၀	၅-၁-၄	၂-၂-၂	များကအစလန်နေ
၅	မေလ	၀-၀-၀	၁-၀-၄	၂-၃-၁	၂-၁၀-၆	၅-၁၄-၆	၂၁-၀-၅	သည့်ရွှေပြားသကန်း
၆	ဇွန်လ	၃-၁၂-၆	၁-၆-၄	၆-၁၁-၁	၄-၃-၂	၆-၁၃-၂	၅၀-၅-၂	တော်များမှရွှေ
၇	ဇူလိုင်လ	၁-၁၅-၃	၁-၃-၁	၅-၁၀-၆	၆-၁၁-၁	၃၀-၁၃-၂	၂၀၀-၀-၃	တစ်ပြားလုံးခါယ
၈	ဩဂုတ်လ	၀-၁၅-၃	၁-၂-၆	၀-၁၂-၄	၀-၀-၀	၁၅-၁-၁	၁၄၄-၁၄-၅	သောကြောင့်ထူး
၉	စက်တင်ဘာလ	၀-၄-၀	၀-၁-၃	၀-၃-၄	၀-၂-၂	၁၃-၂-၁	၁၅-၅-၁	ထူးခြားခြားရွှေ
၁၀	အောက်တိုဘာလ	၀-၁-၀	၀-၀-၀	၀-၁-၀	၂-၁-၅	၅-၀-၅	၃၃-၅-၁	အချိန်တိုးမြှင့်ခြင်း
၁၁	နိုဝင်ဘာလ	၀-၀-၀	၀-၀-၀	၂၆-၁-၀	၅-၁၁-၄	၂၀-၁၁-၅	၂၁-၁၃-၂	ဖြစ်ပါသည်။
၁၂	ဒီဇင်ဘာလ	၁-၁-၀	၀-၀-၀	၀-၀-၃	၅-၀-၆	၂၀-၁၁-၅	၅၃၂-၂-၆	
		၂၁-၁၃-၅	၁၆-၀-၅	၄၄-၆-၆	၂၅-၃-၂	၅၅-၁၀-၆	၆၅၇-၂-၂	

၁၉၀၅ ခု၊ ယိုယွင်းပျက်စီးရွှေပြားသကန်း ၄၁၆ ပြား ပြုပြင်ရန် ဖြုတ်ခွာ၍ ပြန်ရရွှေ - ၆၅၇ - ၂ - ၂

စုစုပေါင်း ပြန်ရရွှေ - ၁၁၀၉ - ၉ - ၆

* ၁၃၄၃ ခု၊ (၁၉၀၅-၀၆) ပြုပြင်ရွှေပြား ၄၁၆ ပြားတွင် အသုံးပြုသည့်ရွှေချိန် ၅၆ တွင် ကပ်လသည့် ၁၂၀၂ ခု ဒုတိယပေါ်မှ ပြုပြင်ရွှေသကန်းအကတ်အစား ၅၆ တွင် ကပ်လသည့် ၁၂၀၂ ခု မော်ယွန်းစာတမ်း ရွှေပြားမှ ရွှေချိန် ၁၃၆ / ၁၀ ပါဝင်ပါသည်။

နောက်ဆက်တွဲ “ဈ”

ရွှေပြားသင်္ကန်းတော်များ ကော်ကပ်ရာမှထွက်သည့်
ရွှေဖြတ်စ၊ ညှပ်စ၊ ဖောက်စများ ဂေါပကအဖွဲ့သို့
ပေးအပ်သည့်စာရင်း

စဉ်	နေ့စွဲ	ကော်ကပ်ရွှေပြားချပ်ရေ			ရရှိသည့်ရွှေဖြတ်စ ညှပ်စ	ဂေါပကအဖွဲ့ပြော အမှတ် - နေ့စွဲ
		ပခ ရွှေပြား	တစ်ဦးချင်း လူရွှေပြား	ပေါင်း		
၁	၁၁-၁၁-၈၅	၄၄		၄၄	၅- ၂-၀	၂၉၇၅ ၁၆-၁၁-၈၅ (ပခရွှေပြား ၇၅ပြားမှ)
၂	၁၂-၁၁-၈၅	၃၀	၆	၃၆		
၃	၁၆-၁၁-၈၅	၁		၁		
၄	၂၁-၁၁-၈၅	၂၄		၂၄	၂၉- ၉-၀	၂၉၉၄ ၂၆-၁၁-၈၅ (ပခရွှေပြား ၉၂ ပြားမှ)
၅	၂၂-၁၁-၈၅	၂၁		၂၁		
၆	၂၃-၁၁-၈၅	၁၇		၁၇		
၇	၂၅-၁၁-၈၅	၂၁		၂၁		
၈	၂၆-၁၁-၈၅	၉		၉	၃- ၅-၀	၃၀၁၅ ၆-၁၂-၈၅ (ပခရွှေပြား ၉ ပြားမှ)
၉	၆-၁၂-၈၅	၉	၄၅	၅၄		
၁၀	၇-၁၂-၈၅		၅၅	၅၅		
၁၁	၉-၁၂-၈၅		၄၀	၄၀	၀-၁၅-၀	၃၀၃၁ ၁၁-၁၂-၈၅ (တစ်ဦးချင်း လူရွှေပြား ၂၀၂ ပြားမှ)
၁၂	၁၀-၁၂-၈၅		၆၂	၆၂		
၁၃	၁၁-၁၂-၈၅		၅၀	၅၀		
၁၄	၁၂-၁၂-၈၅		၆၀	၆၀		
၁၅	၁၃-၁၂-၈၅		၈၁	၈၁		
၁၆	၁၄-၁၂-၈၅		၇၉	၇၉		
၁၇	၁၆-၁၂-၈၅		၇၀	၇၀		
၁၈	၁၇-၁၂-၈၅		၇၀	၇၀		
၁၉	၁၈-၁၂-၈၅	၃	၄၄	၄၇		
၂၀	၁၉-၁၂-၈၅		၈၈	၈၈		
၂၁	၂၀-၁၂-၈၅		၆၃	၆၃		
၂၂	၂၁-၁၂-၈၅		၉၄	၉၄		
၂၃	၂၃-၁၂-၈၅		၅၅	၅၅		
၂၄	၂၄-၁၂-၈၅		၂၃	၂၃		

နောက်ဆက်တွဲ “၁၂” (အဆက်)

စဉ်	နေ့စွဲ	ကော်ကပ်ရွှေပြားချပ်ရေ			ရရှိသည့်ရွှေဖြတ်စညှပ်စကျပ်-ပဲ-ရွေး	ဂေါပကအဖွဲ့ပြေစာအမှတ်-နေ့စွဲ
		ပခရွှေပြား	တစ်ဦးချင်းလှူရွှေပြား	ပေါင်း		
၂၅	၂၆-၁၂-၈၅	၁	၃၃	၃၄		
၂၆	၂၇-၁၂-၈၅	၁	၈၉	၉၀		
၂၇	၂၈-၁၂-၈၅		၈၃	၈၃		
၂၈	၃၀-၁၂-၈၅	၂၀	၄၄	၆၄		
၂၉	၃၁-၁၂-၈၅	၂၄	၆၃	၈၇	၄-၁၂-၀	၃၀၈၄ ၁- ၁-၈၆ (ပခရွှေပြား ၄၉ ပြားမှ)
၃၀	၁- ၁-၈၆	၇	၅၁	၅၈		
၃၁	၂- ၁-၈၆	၃၁	၅၉	၉၀		
၃၂	၃- ၁-၈၆	၂၄	၄၄	၆၈	၇-၁၃-၀	၃၁၀၄ ၉- ၁-၈၆ (ပခရွှေပြား ၆၂ ပြားမှ)
၃၃	၆- ၁-၈၆	၉	၄၃	၅၂		
၃၄	၇- ၁-၈၆	၂၁	၆၂	၈၃	၆- ၈-၀	၃၀၉၈ ၇-၁-၈၆ (ပခရွှေပြား ၃၀ ပြားမှ)
၃၅	၈- ၁-၈၆	၂၁	၃၅	၅၆	၇-၁၃-၀	၃၁၀၅ ၉-၁-၈၆ (ပခရွှေပြား ၂၁ ပြားမှ)
၃၆	၉- ၁-၈၆	၃၂	၂၉	၆၁		
၃၇	၁၀- ၁-၈၆	၂၁*	၄၃	၆၄	၁၄- ၆-၀	၃၁၀၈ ၁၀-၁-၈၆ (ပခရွှေပြား ၅၂ ပြားမှ)
၃၈	၁၅- ၁-၈၆		၆၁	၆၁		
၃၉	၃- ၂-၈၆	၁	၇၅	၇၆		
၄၀	၄- ၂-၈၆	၆၃		၆၃	၂-၁၂-၀	၃၁၃၆ ၅-၂-၈၆ (ပခရွှေပြား ၆၄ ပြားမှ)
၄၁	၂၆- ၂-၈၆	၉၀	၁	၉၁	၀-၁၀-၄	၃၂၂၁ ၁၀-၄-၈၆ (ရင်စည်း ၈/၁၂၀ တွင် ကပ်သော ပခရွှေပြားမှ)
၄၂	၂၇- ၂-၈၆	၆၃		၆၃		
၄၃	၂၈- ၂-၈၆	၃၀		၃၀		

နောက်ဆက်တွဲ “ဈ” အဆက်

၎င်း	နေ့စွဲ	ကော်ကပ်ရွှေပြားချပ်ရေ			ရရှိသည့် ရွှေဖြတ်စ ညှပ်စ ကျပ်-ပဲ-ရွေး	ဂေါပကအဖွဲ့ ပြေစာ အမှတ်-နေ့စွဲ
		ပခ ရွှေပြား	တစ်ဦးချင်း လှရွှေပြား	ပေါင်း		
၄၄	၁၃- ၃-၀၆	၆၂		၆၂		
၄၅	၁၄- ၃-၀၆	၂၃		၂၃		
၄၆	၁၀- ၃-၀၆	၃၉		၃၉		

* ၁၂၀၂ ခု မော်ကွန်းစာတမ်းပါ ရွှေပြားတစ်ပြားပါ

ပေါင်း = ၂၆၂* ၁၀၀၀ ၂၅၆၂ ၀၃- ၉-၄ | ရွှေဖြတ်စ၊ ညှပ်စ

၎င်း	နေ့စွဲ	ပခ ရွှေပြား	တစ်ဦးချင်း လှရွှေပြား	ပေါင်း	ဖောက်စစာရင်း	ရွှေဖောက်စ
					ပခ ရွှေပြား	
၁	၁၅- ၁-၀၆	၃၉၁*	၁၂၂၄	၂၁၁၅	၃၃- ၁-၀	၃၁၃၄ ၃၀-၁-၀၆
၂	၁၉- ၃-၀၆	၃၃၁	၇၆	၄၀၇	၀- ၁-၀	၃၂၀၅ ၂၆-၃-၀၆
ပေါင်း =		၇၆၂	၁၀၀၀	၂၅၆၂	၄၁- ၂-၀	ရွှေဖောက်စ

ဖြတ်စ/ ညှပ်စ/ ဖောက်စ စာရင်းအချုပ်

၁ ရွှေပြား ၂၅၆၂ ပြားမှ ဖြတ်စညှပ်စ ၀၃- ၉-၄
 ၂ " " မှ ဖောက်စ ၄၁- ၂-၀
 အစုစုပေါင်း = ၁၂၄-၁၁-၄

မှတ်ချက်။ ။ ၁၂ လက်မ x ၁၂ လက်မအရွယ်ရှိ တစ်ဦးချင်းအလှူရွှေပြား ၁၀၀၀ နှင့် ‘ပခ’ အမှတ်စဉ် ရွှေပြား ၃၇၆ ပြားကို တစ်ပေပတ်လည်အရွယ်ရှိ ရွှေပြားသင်္ကန်းတော် အကွက် အောက်ခံကြေးပြား၌သာ ကော်ကပ်ခဲ့သဖြင့် လည်းကောင်း၊ ကျန် ‘ပခ’ အမှတ်စဉ်ရွှေပြား ၃၀၅ ပြားကိုလည်း ကပ်လှူမည့် ရွှေပြားသင်္ကန်းတော် အကွက်မှ ကြေးပြားအရွယ်အစားနှင့်အညီ ရွှေပြားများခတ်လုပ်ခဲ့သဖြင့် လည်းကောင်း ယခုအကြိမ် ရွှေပြားများကော်ကပ်ရာ၌ ဖြတ်စညှပ်စများ အထွက်လျော့ပေးခဲ့ခြင်း ဖြစ်ပါသည်။

ရွှေပြားသင်္ကန်းတော်ကပ် ဝေယျာဝစ္စအရပ်ရပ်တွင် ပါဝင်ကြသော အဖွဲ့ဝင်များနှင့်ဝေတနာလုပ်အားရှင်များ

သု-က-ကာ-ရီ အသင်း	အထက်ပစ္စယာ တံမြက်လှည်း အသင်း	အထက်ပစ္စယာ တံမြက်လှည်း အသင်း (အဆက်)
၁။ ဦးအုန်းဖေ အဖွဲ့ဝင်	၁။ ဦးထွန်းကျော် အဖွဲ့ဝင်	၁။ ဦးကျော်သောင်း အဖွဲ့ဝင်
၂။ ဦးမြို့	၂။ ဦးမြတ်သင်း	၂။ ဦးမောင်မောင်ကြီး ။
၃။ ဗိုလ်မှူးညီမောင်	၃။ ဦးလှအောင်	၃။ ဦးဝင်းညွန့်
၄။ ဦးအေးကို	၄။ ဦးဖိုးတင်	၄။ ဦးထွန်းရွှေ
၅။ ဦးသောင်းလှိုင်	၅။ ဦးကိုကိုလေး	
၆။ ဦးတင့်ဝေ	၆။ ဦးမောင်သွင်	
၇။ ဦးမြမောင်	၇။ ဦးသောင်းတင်	
၈။ ဦးအောင်စိန်	၈။ ဦးဉာဏ်	
၉။ ဦးထွန်းရီ	၉။ ဦးမျိုးလှိုင်ဦး	
၁၀။ ဦးမျိုးသိန်း	၁၀။ ဦးလှရွှေ	၂၉။ ကိုတင်ဝင်း
၁၁။ ဦးမြင့်ဟန်	၁၁။ ဦးထွန်းအောင်	၃၀။ ကိုစိုးဝင်း
၁၂။ ဦးမြင့်သိန်း	၁၂။ ဦးလှသန်း	၃၁။ ဦးစိန်မောင်
၁၃။ ဦးသိန်းဖေ	၁၃။ ဦးစောမြင့်	၃၂။ ကိုမင်းလှိုင်
၁၄။ ကိုဝင်းနိုင်	၁၄။ ဦးသိန်းဝင်း (၁)	၃၃။ ဦးဖေလှိုင်
၁၅။ ကိုဇော်ဝင်း	၁၅။ ဦးသန်းဌေး (၁)	၃၄။ ဦးညိုအေး
၁၆။ ကိုသက်ဆွေဝင်း	၁၆။ ဦးစိုး	၃၅။ ကိုသန်းဌေး (၂)
၁၇။ ကိုအောင်စိုး	၁၇။ ဦးသိန်းလှိုင်	၃၆။ ဦးသောင်းရွှေ
၁၈။ ကိုအေးမြင့်	၁၈။ ဦးအုန်းရွှေ	၃၇။ ဦးမျိုးမြင့်ဆွေ
၁၉။ ကိုအေးသိန်း	၁၉။ ဦးကျော်မိုးဝင်း	၃၈။ ကိုဟံထူး
၂၀။ ကိုအောင်မြင့်	၂၀။ ကိုလှမင်း	၃၉။ ကိုဆန်းမော်
၂၁။ ကိုလှဌေး	၂၁။ ကိုဘင်ညိုထွန်း	၄၀။ ကိုမြင့်ဇော်
၂၂။ ကိုဝင်းထွန်း	၂၂။ ကိုမျိုးသက်	၄၁။ ကိုခင်ဇော်
၂၃။ ကိုကျော်ဝင်း	၂၃။ ဦးချိန်	၄၂။ ကိုဌေးဝင်း
၂၄။ ကိုဝင်းညွန့်	၂၄။ ဦးစိုးအောင်	၄၃။ ကိုဝင်းငြိမ်း
၂၅။ ဦးတက်တိုး	၂၅။ ဦးသိန်းအောင်	၄၄။ ကိုဘင်ထွန်း
	၂၆။ ကိုဗိုလ်ဇော်	၄၅။ ကိုတင်အောင်ဝင်း
	၂၇။ ကိုသိန်းဝင်း (၂)	၄၆။ ကိုတင်မောင်ဝင်း
	၂၈။ ကိုညီညီဇင်	၄၇။ ကိုလှဌေး
		၄၈။ ဦးအုန်းမြင့်

ရွှေပြားသင်္ကန်းတော်များ တင်ဆက်ကပ်လှူပူဇော်ပွဲ
အခမ်းအနားတွင် ပါဝင်ကုသိုလ်ယူကြသော ဘာသာရေး
အသင်းအဖွဲ့များ

- | | |
|---|--|
| ၁။ တိဂုံဝိပဿနာပြန့်ပွားရေးအဖွဲ့ | ၁၉။ ဝေနေယျသုခ ရေချမ်းစင်အသင်း |
| ၂။ စေတနာသမ္ဘာရ ဝတ်အသင်း | ၂၀။ မူလစနေအသင်း |
| ၃။ ဗုဒ္ဓမန္တန်တော် ဝတ်အသင်း | ၂၁။ ဗောဓိမဏ္ဍိုင်အသင်း |
| ၄။ အောင်သစ္စာသမာဓိအင်္ဂါသန့်ရှင်းရေး
အဖွဲ့ | ၂၂။ စတုသစ္စာပါရမီရှင်အသင်း |
| ၅။ ပရိယတ္တိသာသနာ့နဂ္ဂဟအသင်း | ၂၃။ ဗဟိုလေဟာပြင်အသင်း |
| ၆။ သာသနာ့ဝေပုလ္လအသင်း | ၂၄။ ဗုဒ္ဓသာသနာဟိတအသင်း |
| ၇။ ရွှေခေါင်းလောင်းကြီး ဗုဒ္ဓဝေယျာဝစ္စ
အဖွဲ့ | ၂၅။ ရေကြည်တော်ဝတ်အသင်း |
| ၈။ အထက်ပစ္စယာ တံမြက်လှည်းအသင်း | ၂၆။ အင်္ဂါသမာဓိအသင်း |
| ၉။ သီလရက္ခိတဥပါသကာအဖွဲ့ | ၂၇။ ဓမ္မသာကဏ္ဍာအဖွဲ့ချုပ် |
| ၁၀။ ပေါင်းမြက်သစ်ပင် သန့်ရှင်းရေးအဖွဲ့ | ၂၈။ သာသနာ့ဓမ္မရက္ခိတအသင်း |
| ၁၁။ သု-က-ကာရီအသင်း | ၂၉။ ပါရမီအဖွဲ့ |
| ၁၂။ ရှမ်းတန်ဆောင်း စနေသန့်ရှင်းရေးအဖွဲ့ | ၃၀။ အောင်ရွှေထီး အဓိဋ္ဌာန်အဖွဲ့ |
| ၁၃။ ရွှင်အဗ္ဗဂေါဏအသင်း | ၃၁။ ရောင်တော်ဖွင့်အသင်း |
| ၁၄။ ဒဂုံဝတ်အဖွဲ့ | ၃၂။ စေတနာ့ကြည်လင်သောကြာသန့်ရှင်းရေး
အသင်း |
| ၁၅။ ရေချမ်းသည်များအသင်း | ၃၃။ မဟိဒ္ဓိအသင်း |
| ၁၆။ ဗုဒ္ဓဟူး (ညနေ) အသင်း | ၃၄။ ဗဟိုတံမြက်လှည်းအသင်း |
| ၁၇။ မနောစိတ္တပုဂ္ဂိုလ် အသင်း | ၃၅။ မင်္ဂလာဗျူဟာအသင်း |
| ၁၈။ ဗုဒ္ဓသာသနာ့ ဝေယျာဝစ္စ အသင်း | |

၁၃၄၂ ခု နှစ်ကုန်အထိ ရွှေထိဂုံစေတီတော်မြတ်ကြီးတွင် ကပ်လှူပူဇော်ထားရှိသည့်
ရွှေပြားသင်္ကန်းတော်များ

စဉ်	စေတီတော်အစိတ်အပိုင်းနေရာများ	ရွှေပြားသင်္ကန်းတော်အကွက်				
၁။	ငှက်ပျောဖူး ဖောင်း (၄)ရစ် အပါအဝင် အရစ် ၅၆ ရစ်	၂၆၁၄				
၂။	ငှက်ပျောဖူး အောက်ခါးစည်း အရစ် ၃ ရစ်	၁၆၀				
၃။	အထက်ကြာနု အဖတ် ၆၈ ဖတ်	၂၇၂				
၄။	အထက်ကြာနုအောက် ခါးစည်း အရစ် ၁ ရစ် ဧလက်မ x ဧလက်မ	၁၁၃				
၅။	ကြာလန်(တစ်စုံ=အဖတ်ကြီး ၁၊ အသေး ၁)အစုံ ၁၆ စုံ	၁၅၆၆				
၆။	ကြာလန်အောက်ဖောင်း ။	<table style="border: none; margin-left: 20px;"> <tr> <td style="padding-right: 10px;">အသေး ၁ ရစ်= ၈၀</td> <td rowspan="2" style="font-size: 2em; vertical-align: middle;">}</td> <td rowspan="2" style="vertical-align: middle;">၂၅၂</td> </tr> <tr> <td>အကြီး ၃ ရစ်= ၁၇၂</td> </tr> </table>	အသေး ၁ ရစ်= ၈၀	}	၂၅၂	အကြီး ၃ ရစ်= ၁၇၂
အသေး ၁ ရစ်= ၈၀	}	၂၅၂				
အကြီး ၃ ရစ်= ၁၇၂						
၇။	ရွဲ အလုံး ၁၉ လုံး	၅၇၃				
၈။	ရွဲကြား	၂၃၈				
၉။	ရွဲအောက်ခါးစည်း၊ ဖောင်း၊ အောက်ခါးစည်း ခါးစည်း ၁ ရစ်= ၉၀ ဖောင်း ၃ ရစ်= ၁၈၇ အောက်ခါးစည်း ၁ ရစ်= ၉၂	၃၆၉				
၁၀။	ကြာမှောက် (တစ်စုံ=အဖတ်ကြီး ၁၊ အသေး ၁) အစုံ ၁၉ စုံ	၂၆၄၁				
၁၁။	ကြာမှောက်အောက် ခါးစည်း အရစ် ၁ ရစ်	၁၁၁				
၁၂။	အောက်ကြာနု (တစ်ဖတ်=ထိပ်ဖုံး ၁ + အလယ် ၅ + အောက်ခြေ ၄ ကွက်) ၁၁၅ ဖတ်	၁၁၅၀				
၁၃။	ခါးစည်းကြီး အရစ် ၆ ရစ်	၆၂၂				
၁၄။	ပထမ ဖောင်းကြီး (ထိပ်စည်း ၁၊ ဖောင်း ၅၊ အောက်ခြေ ၂) အရစ် ၈ ရစ်	၆၉၄				
၁၅။	ပထမ ဂေါ်ကြီး (အပေါ်ပိုင်း ၅၊ အောက်ပိုင်း ၄) အရစ် ၉ ရစ်	၁၀၄၉				
၁၆။	ဒုတိယ ဖောင်းကြီး (ထိပ်စည်း ၁၊ ဖောင်း ၆၊ အောက်ခြေ ၁) အရစ် ၈ ရစ်	၈၁၈				

၃၀၆

ကျပ် သိန်း ၃၂၀ ကျော် ရွှေစင် ရွှေသား ရွှေပြားကပ်လှူရေးဆိုင်ရာ

၁၇။ ဒုတိယ ဂေါ်ကြီး (အပေါ်ပိုင်း ၁၀၊ အောက်ပိုင်း ၃) အရစ် ၁၃ ရစ်*	၁၅၆၅
၁၈။ တတိယ ဖောင်းကြီး (ထိပ်စည်း ၁၊ ဖောင်း ၄၊ အောက်ခြေ ၁) အရစ် ၆ ရစ်	၈၂၅
၁၉။ တတိယ ဂေါ်ကြီး (အပေါ်ပိုင်း ၇၊ အောက်ပိုင်း ၆) အရစ် ၁၃ ရစ်	<u>၂၆၆၃</u>
	ပေါင်း= <u>၁၈၂၅၅</u>

အထက်ဖော်ပြပါ ရွှေပြားသင်္ကန်းတော် ၁၈၂၅၅ ကွက်သည် ၁၃၄၂-ခုနှစ်က တစ်ကြိမ်၊ ယခု ၁၃၄၇ ခုနှစ်တွင် တစ်ကြိမ် ငြမ်းပေါ်တက်ပြီး လက်တွေ့မျက်မြင် စာရင်းကောက်ယူရာမှ ရရှိသော ရွှေသင်္ကန်းတော်အကွက် အရေအတွက် ဖြစ်ပါသည်။ စာရင်းအရ ၁၈၃၅၀ ကွက်နှင့် ကွာဟချက် ၅၅ ကွက် ရှိပါသည်။ ၁၉၇၂ ခုနှစ်နှင့် နောက်ပိုင်းတွင် ကပ်လှူသည့် ရွှေအကွက် စာရင်းနှင့် လက်တွေ့ ရွှေပြားအကွက်များမှာ ကိုက်ညီပါသည်။ ကွာဟချက်များသည် ၁၉၃၆ ခုနှစ် ဒုတိယ ဖောင်းကြီးတွင် ရွှေသင်္ကန်းကပ်လှူမှု မတိုင်မီက နေရာများတွင် ဖြစ်ပါသည်။ ဂေါ်ပကအဖွဲ့ရုံးရှိ မှတ်တမ်းများအရ ၁၉၇၂ ခုနှစ် မတိုင်မီ ရွှေပြားသင်္ကန်းတော် ၁၃၁၅၃ ကွက် ကပ်ထားပြီးဆိုသော်လည်း ၁၉၃၆ ခုနှစ်က ဒုတိယဖောင်း အလယ် ၆ ရစ်တွင် ကပ်လှူသည့် ရွှေပြားသင်္ကန်းတော် ၅၅၂ ကွက် (၉၂×၆)မှ အပ ကျန်စာရင်းများ ရွှာဖွေမတွေ့ရှိပါ။

* ဒုတိယ ဂေါ်ကြီး အောက်ပိုင်း (အောက်) အရစ်တွင် Δ အကွက် ၁၁၉ ကွက် အနက်မှ ၂၆ ကွက်သာ ရွှေပြားကပ်ထားပြီး ၉၃ ကွက် အလွတ်ကျန်နေပါသည်။ ဂေါ်အနားရစ် ၄ လက်မ×၁၂ လက်မ အကွက် ၁၆၄ ကွက်တွင်လည်း ၉၂ ကွက်သာ ရွှေပြားကပ်၍ ၇၂ ကွက် အလွတ်ကျန်ရှိနေပါသည်။

၁၃၄၇ ခုနှစ်၊ ရွှေပြားသင်္ကန်းတော် ကပ်လှပူဇော်ရေး ရွှေပြားသင်္ကန်း ခတ်လုပ်ရန် အလှူငွေစာရင်း (၁-၁၂-၈၀ မှ ၃-၁-၁၂-၈၅)

စဉ်	လ အမည်	၁၉၈၀ ကျပ်-ပဲ-ရွေး	၁၉၈၁ ကျပ်-ပဲ-ရွေး	၁၉၈၂ ကျပ်-ပဲ-ရွေး	၁၉၈၃ ကျပ်-ပဲ-ရွေး	၁၉၈၄ ကျပ်-ပဲ-ရွေး	၁၉၈၅ ကျပ်-ပဲ-ရွေး	စုစုပေါင်း ကျပ်-ပဲ-ရွေး
၁	ဇန်နဝါရီလ		၂၃- ၈-၄	၁၄-၁၀-၂၅	၄- ၄-၁	၃၂- ၇-၅	၈- ၂-၀	၈၃- ၀-၅
၂	ဖေဖော်ဝါရီလ		၅၈-၁၃-၁၅	၃၃-၁၄-၃၃	၂၀- ၀-၂၅	၁၈- ၈-၀	၁၉- ၉-၄	၁၅၀-၁၃-၃၅
၃	မတ်လ		၅၈-၁၅-၁၅	၂၃- ၆-၆၅	၂၂- ၁-၅၅	၂-၁၁-၀	၅- ၃-၄	၁၁၂- ၆-၂၅
၄	ဧပြီလ		၄၆- ၈-၆	၃၅- ၈-၃	၁၉- ၀-၅	၁၀- ၄-၀	၂၇-၁၄-၁	၁၃၉- ၄-၀
၅	မေလ		၄၁- ၇-၄	၂၄- ၇-၅	၁၉- ၆-၇	၁၂-၁၄-၀	၂၀-၁၂-၂	၁၁၉- ၀-၃
၆	ဇွန်လ		၂၂- ၅-၄	၂၁-၁၄-၅	၄- ၈-၄	၁-၁၀-၂	၃- ၀-၀	၅၃- ၇-၀
၇	ဇူလိုင်လ		၃၇-၁၃-၄	၂၇- ၅-၂	၁၄- ၀-၇	၄-၁၁-၀	၇-၁၀-၂	၉၁- ၉-၀
၈	ဩဂုတ်လ		၂၂- ၃-၇	၉- ၆-၂	၃- ၁-၀	၁၂- ၂-၀	၄၂- ၆-၂၅	၈၉- ၃-၄
၉	စက်တင်ဘာလ		၂၈- ၃-၄	၅၁-၁၄-၆၅	၁-၁၄-၂	၂- ၀-၀	၈- ၁-၄၅	၉၂- ၂-၂
၁၀	အောက်တိုဘာလ		၂၈-၁၃-၂၅	၃၂- ၅-၅	၁၇-၁၁-၀	၁၄- ၀-၂	၆၄-၁၃-၂	၁၅၇-၁၁-၄
၁၁	နိုဝင်ဘာလ		၂၀- ၅-၄	၂၉- ၃-၂	၃၁- ၄-၄	၁၃- ၃-၄	၃၆-၁၄-၆	၁၃၀-၁၅-၅
၁၂	ဒီဇင်ဘာလ		၃၈-၅-၀	၁၇- ၇-၀	၁၉- ၃-၇	၉-၁၂-၀	၂၃-၁၂-၅	၁၈၈- ၃-၀
	စုစုပေါင်း -	၇၉- ၅- ၇	၄၂၇-၁၃-၅	၃၂၁- ၈-၅	၁၇၆-၁၀-၀	၁၃၄- ၃-၅၅	၂၆၈- ၃-၆	၁၄၀၇-၁၂-၆၅

နေ့စဉ်အတွက် “၄-၂”

၁၉၈၁-၈၂ ခုနှစ်အတွက် ပြီးစီးသည့်အတွက် ငွေကြေးအခြေခံအားဖြင့် အကျိုးရှိစေရန်အတွက် အကျိုးရှိစေရန်အတွက် အကျိုးရှိစေရန်အတွက်

လအမည်	၁၉၈၁	၁၉၈၂	၁၉၈၃	၁၉၈၄	၁၉၈၅	၁၉၈၆	၁၉၈၇	၁၉၈၈
ဇန်နဝါရီလ	၁၀၀၀၀၀	၂၂၂၂၂၂	၃၃၃၃၃၃	၄၄၄၄၄၄	၅၅၅၅၅၅	၆၆၆၆၆၆	၇၇၇၇၇၇	၈၈၈၈၈၈
ဖေဖော်ဝါရီလ	၂၀၂၀၂၀	၂၂၂၂၂၂	၃၃၃၃၃၃	၄၄၄၄၄၄	၅၅၅၅၅၅	၆၆၆၆၆၆	၇၇၇၇၇၇	၈၈၈၈၈၈
မတ်လ	၃၀၃၀၃၀	၂၂၂၂၂၂	၃၃၃၃၃၃	၄၄၄၄၄၄	၅၅၅၅၅၅	၆၆၆၆၆၆	၇၇၇၇၇၇	၈၈၈၈၈၈
ဧပြီလ	၄၀၄၀၄၀	၂၂၂၂၂၂	၃၃၃၃၃၃	၄၄၄၄၄၄	၅၅၅၅၅၅	၆၆၆၆၆၆	၇၇၇၇၇၇	၈၈၈၈၈၈
မေလ	၅၀၅၀၅၀	၂၂၂၂၂၂	၃၃၃၃၃၃	၄၄၄၄၄၄	၅၅၅၅၅၅	၆၆၆၆၆၆	၇၇၇၇၇၇	၈၈၈၈၈၈
ဇွန်လ	၆၀၆၀၆၀	၂၂၂၂၂၂	၃၃၃၃၃၃	၄၄၄၄၄၄	၅၅၅၅၅၅	၆၆၆၆၆၆	၇၇၇၇၇၇	၈၈၈၈၈၈
ဇူလိုင်လ	၇၀၇၀၇၀	၂၂၂၂၂၂	၃၃၃၃၃၃	၄၄၄၄၄၄	၅၅၅၅၅၅	၆၆၆၆၆၆	၇၇၇၇၇၇	၈၈၈၈၈၈
ဩဂုတ်လ	၈၀၈၀၈၀	၂၂၂၂၂၂	၃၃၃၃၃၃	၄၄၄၄၄၄	၅၅၅၅၅၅	၆၆၆၆၆၆	၇၇၇၇၇၇	၈၈၈၈၈၈
စက်တင်ဘာလ	၉၀၉၀၉၀	၂၂၂၂၂၂	၃၃၃၃၃၃	၄၄၄၄၄၄	၅၅၅၅၅၅	၆၆၆၆၆၆	၇၇၇၇၇၇	၈၈၈၈၈၈
အောက်တိုဘာလ	၁၀၀၀၀၀	၂၂၂၂၂၂	၃၃၃၃၃၃	၄၄၄၄၄၄	၅၅၅၅၅၅	၆၆၆၆၆၆	၇၇၇၇၇၇	၈၈၈၈၈၈
နိုဝင်ဘာလ	၁၀၀၀၀၀	၂၂၂၂၂၂	၃၃၃၃၃၃	၄၄၄၄၄၄	၅၅၅၅၅၅	၆၆၆၆၆၆	၇၇၇၇၇၇	၈၈၈၈၈၈
ဒီဇင်ဘာလ	၁၀၀၀၀၀	၂၂၂၂၂၂	၃၃၃၃၃၃	၄၄၄၄၄၄	၅၅၅၅၅၅	၆၆၆၆၆၆	၇၇၇၇၇၇	၈၈၈၈၈၈
စုစုပေါင်း =	၇၇၇၇၇၇	၇၇၇၇၇၇	၇၇၇၇၇၇	၇၇၇၇၇၇	၇၇၇၇၇၇	၇၇၇၇၇၇	၇၇၇၇၇၇	၇၇၇၇၇၇

ယခုနှစ် သိန်း(၃၂၀)အလှူအတန်းအတိုက် ၁၉၈၀ ခုနှစ် အလှူအတန်းအတိုက် စာအုပ်အတွက် အကျိုးရှိစေရန်အတွက် အကျိုးရှိစေရန်အတွက်

၉၀၄၅၅၅၅၅ = ၁၀၃၅၅၅၅၅၅၅၅

“၃-၅” နေ့သက်ဆက်တွဲ

၁၉၈၁-၈၅ ခုနှစ်အတွင်း ပြုပြင်ထိန်းသိမ်းရေးအဖွဲ့၏ အဖွဲ့ဝင်များ၏ အလုပ်အကိုင် အကျဉ်းချုပ်

လအမည်	၁၉၈၁	၁၉၈၂	၁၉၈၃	၁၉၈၄	၁၉၈၅		စုစုပေါင်း
					ကျပ်-ပြား	ကျပ်-ပြား	
ဇန်နဝါရီလ	၁၁၄၂၁၀.၆၅	၄၁၁၀.၀၀	၅၈၂၆.၀၀	၆၀၂၇.၀၀	၂၀၀၀.၀၀	၁၂၂၉၀.၆၅	၁၂၂၉၀.၆၅
ဖေဖော်ဝါရီလ	၁၂၉၄၀၆.၈၆	၃၄၄၆.၀၀	၂၄၂၂.၀၀	၂၀၂၀.၀၀	-	၁၆၆၀၄.၉၂	၁၆၆၀၄.၉၂
မတ်လ	၄၅၂၈၆.၉၅	၆၆၃၅.၀၀	၄၅၂၃.၅၀	၄၆၅၆.၀၀	၅၁၂၇.၀၀	၂၀၆၅၈.၉၅	၂၀၆၅၈.၉၅
ဧပြီလ	၃၀၃၀.၀၀	၁၂၆.၀၀	၂၄၉၁.၅၀	၀၄၆၅.၀၀	၂၁၅၅.၀၀	၁၀၆၅၃.၀၀	၁၀၆၅၃.၀၀
မေလ	၂၅၂၁.၀၀	၁၂၄၆.၀၀	၁၅၄၉.၅၅	၂၀၀၆.၀၀	၂၀၀၆.၀၀	၉၀၃၃.၀၀	၉၀၃၃.၀၀
ဇွန်လ	၂၇၂၅.၀၀	၁၅၀၆.၀၀	၃၇၃၆.၀၀	-	၉၄၆၄.၀၀	၁၅၀၆.၀၀	၁၅၀၆.၀၀
ဇူလိုင်လ	၃၇၄၀.၀၀	၃၀၃၁.၅၀	၆၇၂၅.၀၀	၄၅၅၀.၀၀	၁၉၅၀.၀၀	၂၇၄၀.၀၀	၂၇၄၀.၀၀
ဩဂုတ်လ	၂၃၅၀.၀၀	၃၀၃၁.၅၀	၄၅၅၀.၀၀	၄၅၅၀.၀၀	၄၅၅၀.၀၀	၂၃၅၀.၀၀	၂၃၅၀.၀၀
စက်တင်ဘာလ	၂၃၅၀.၀၀	၄၅၅၀.၀၀	၄၅၅၀.၀၀	၄၅၅၀.၀၀	၄၅၅၀.၀၀	၂၃၅၀.၀၀	၂၃၅၀.၀၀
အောက်တိုဘာလ	၂၃၅၀.၀၀	၄၅၅၀.၀၀	၄၅၅၀.၀၀	၄၅၅၀.၀၀	၄၅၅၀.၀၀	၂၃၅၀.၀၀	၂၃၅၀.၀၀
နိုဝင်ဘာလ	၁၆၅၀.၀၀	၁၆၅၀.၀၀	၄၅၅၀.၀၀	၄၅၅၀.၀၀	၄၅၅၀.၀၀	၁၆၅၀.၀၀	၁၆၅၀.၀၀
ဒီဇင်ဘာလ	၁၀၄၂.၀၀	၃၆၄၂.၀၀	၆၅၅၀.၀၀	၆၅၅၀.၀၀	၆၅၅၀.၀၀	၁၀၄၂.၀၀	၁၀၄၂.၀၀
စုစုပေါင်း	၃၂၀၂၅၀.၂၉	၄၉၅၇၀.၂၅	၄၀၄၅၆၀.၁၃	၆၉၃၄၀.၀၅	၁၂၆၅၅၆.၀၀	၃၂၀၂၅၀.၂၉	၃၂၀၂၅၀.၂၉

ယခုနှစ် သိန်း(၃၂၀)အလုပ်အကိုင်အဖွဲ့၏ အဖွဲ့ဝင်များ၏ အလုပ်အကိုင် အကျဉ်းချုပ်

၁၉၈၅.၇.၂၀
 စုစုပေါင်း = ၃၄၀၅၅၅.၇၀

နောက်ဆက်တွဲ “၃”

စေတီတော်ကြီး ထီးတော်အောက်ရှိ သံခွေအရစ် ၂၀ ရစ်တွင်
ကပ်လှူချိတ်ဆွဲထားသော ရွှေ၊ ငွေ၊ ကြေး ဆည်းလည်းတော်များ

စာရင်းအချုပ်	၁၃၄၂ ခု စာရင်း	၁၃၄၇ ခု စာရင်း
၁။ ရွှေဆည်းလည်း ကြီး-သေး ၄ ပဲသားမှ ၂ ပိဿာကျော်	၁၀၇	၁၀၇
၂။ သံသေနှင့် စကြာမင်း ဦးအောင် ဆည်းလည်း	၇	၇
၃။ ကျောက်မျက်ရတနာပါ ငွေဆည်းလည်း	၁၆၀	၁၅၅
၄။ ရွှေချငွေနှင့် ကြေးဆည်းလည်း	<u>၁၉၂၆</u>	<u>၂၀၁၄</u>
ပေါင်း=	<u>၂၂၀၀</u>	<u>၂၂၀၃</u>

သံခွေအရစ်အလိုက် အတိုးအလျော့စာရင်း

အရစ်အမှတ်	ဆည်းလည်းအမျိုးအစား	၁၃၄၂ ခု	၁၃၄၇ ခု	တိုး	လျော့
၂၁။	ရွှေဆည်းလည်း	၁၁	၁၁	မရှိ	
	ကျောက်မျက်ရတနာပါ ငွေဆည်းလည်း	၂၀	၃၀	၂	-
၂၂။	ရွှေဆည်းလည်း	၂၂	၂၂	မရှိ	
	ကျောက်မျက်ရတနာပါ ငွေဆည်းလည်း	၃၉	၃၀	-	၁
၂၃။	ရွှေဆည်းလည်း	၂၃	၂၃	မရှိ	
	ကျောက်မျက်ရတနာပါ ငွေဆည်းလည်း	၃၃	၃၂	-	၁
၂၄။	ရွှေဆည်းလည်း	၃၉	၃၉	မရှိ	
	ကျောက်မျက်ရတနာပါ ငွေဆည်းလည်း	၄၆	၄၂	-	၄
၂၅။	ရွှေဆည်းလည်း	၁၂	၁၂	မရှိ	
	ကျောက်မျက်ရတနာပါ ငွေဆည်းလည်း	၁၄	၁၃	-	၁
၁။	ကြေး	၆၇	၆၆	-	၁
၂။	ကြေး	၇၁	၇၁	မရှိ	
၃။	ကြေး	၆၁(ကြေး)	၀၅(ကြေး)	၂၄	-
၄။	ကြေး	၅၀	၅၀	မရှိ	

၅။	ကြေး	၅၅	၅၆	၀		၂
၆။	ကြေး	၉၀	၇၇	၂		၃
၇။	ကြေး	၆၀	၆၀			
၈။	ကြေး	၅၆	၅၆			
၉။	ကြေး	၅၇	၅၇			
၁၀။	ကြေး	၆၅	၆၅			
၁၁။	ကြေး	၅၇	၅၇			
၁၂။	ကြေး	၇၄	၉၂	၇		၂
၁၃။	ကြေး	၆၄	၆၄			
၁၄။	ငွေ-ကြေး	၉၁	၉၁			
၁၅။	ငွေ-ကြေး	၈၈	၁၄၃	၅၅		၂
၁၆။	ရွှေချငွေ	၁၄၁	၁၄၄	၃		၂
၁၇။	ရွှေချငွေ	၁၉၁	၁၉၁		မရှိ	
၁၈။	ကြေး	၇၃	၇၄	၁		၂
၁၉။	သံသေရ အပါအဝင် ကြေး	၈၁	၈၁		မရှိ	
၂၀။	ရွှေချငွေ	၄၄	၄၃	၂		၁
၂၆။	ရွှေချငွေ	၁၆၄	၁၅၉	၂		၅
၂၇။	ရွှေချငွေ	၁၃၇	၁၄၃	၆		၂
၂၈။	ကြေး	၈၄	၈၄		မရှိ	
				<hr/>		
				၁၀၀		၁၇
				<hr/>		

မှတ်ချက်။

။ကျောက်မျက်ပါ ငွေဆည်းလည်း ၇-လုံး၊ ရွှေချ ငွေဆည်းလည်း ၆-လုံးနှင့် ကြေးဆည်းလည်း ၄-လုံး လျော့ပေးနေခြင်းမှာ ၅ နှစ်အတွင်း လေဒဏ် + မိုးဒဏ်ကြောင့် ပြုတ်ကျသဖြင့် လျော့ပေးခြင်းဖြစ်သည်ဟု မှန်းဆရပါသည်။ တိုးလာသည့် ဆည်းလည်းအရေအတွက်သည် ယခုနှစ် ထီးတော် ကြံ့ခိုင် ရေး လုပ် ငန်းဆောင်ရွက်ကြစဉ် ထီးတော်အထက်ပိုင်းမှ ငွေ ကြေး ဆည်းလည်းများကို အလေးချိန် လျော့စေခြင်းငှာ အောက်ပိုင်းသို့ ပြောင်းရွှေ့ချိတ်ဆွဲသဖြင့် လည်းကောင်း၊ အလှူရှင် အသစ်များက တက်ရောက်ချိတ်ဆွဲလှူဒါန်းကြသဖြင့် လည်းကောင်း ဖြစ်ပါသည်။



•ကြီးပြားသင်္ကန်းတော် ကပ်လှူပူဇော်ရေးလုပ်ငန်းအဖွဲ့ဥက္ကဋ္ဌ
ဦးဇေယျ

အခန်း ၅

ကြေးပြားသင်္ကန်းတော် ကပ်ဂျူရေး
လုပ်ငန်းများ

ဗုဒ္ဓသာသနံ စိရံ တိဋ္ဌတု

ကောဇာသက္ကရာဇ် ၁၃၄၇-၄၈ ခုနှစ်

ခရစ်သက္ကရာဇ် ၁၉၀၅-၀၆ ခုနှစ်

ရွှေတိဂုံစေတီတော်မြတ်ကြီးအား ရွှေစင် ရွှေသား ရွှေပြားသင်္ကန်းတော်
ကပ်လှူပူဇော်ရေးလုပ်ငန်း

တန်ဖိုးငွေ ကျပ်သိန်း ၃၂၀ ကျော်အလှူတော်မင်္ဂလာကြီး
ကြေးဘောင် ကြေးပြား ကပ်ဂျူရေးအဖွဲ့

အစီရင်ခံစာ

၁။ နိဒါန်း

လေးဆူဓာတ်ပုံ ရွှေတိဂုံစေတီတော်ကြီးသည် ဤဘဒ္ဒကမ္ဘာတွင် ပွင့်တော်မူပြီးဖြစ်သော ဘုန်းတော်အနန္တ၊ ကံတော်အနန္တ၊ ဉာဏ်တော်အနန္တ၊ တန်ခိုးတော်အနန္တတို့နှင့် ပြည့်စုံတော်မူသော ကကုသန်၊ ကောဏာဂုံ၊ ကဿပ၊ ဂေါတမ အစရှိသော သဗ္ဗညုတရွှေဉာဏ်တော်ရှင် ဘုရားလေးဆူ တို့၏ တောင်တော်၊ ဓမ္မကရိုဏ်ရေစစ်တော်၊ ရေသနုပ်သင်္ကန်းတော်နှင့် ဆံတော်တို့ကို ဝပ် စံပယ်ရာဌာနကြီးဖြစ်သည့်အပြင် မြန်မာပြည်သူပြည်သားအားလုံး လောကုတ္တရာအတွက် အားထား မှီခို ကြည်ညိုဆည်းကပ်ရာ ဌာနဖြစ်ပေသည်။ ပြည်ပမှလာရောက်ကြကုန်သော ပုဂ္ဂိုလ်အပေါင်း တို့သည် စေတီတော်မြတ်ကြီးကို အဝေးမှ မြင်တွေ့ရသည့်အခါ ဤနေရာ ဤဌာနသည် မြန်မာ တိုင်းရင်းသားတို့ မှီဘင်းနေထိုင်ရာမြေ ဟူ၍လည်းကောင်း၊ ရွှေတောင်ကြီးပေါက်ရာမြေ ဟူ၍

၃၁၄ ကျပ် သိန်း ၃၂၀ ကျော် ရွှေစင် ရွှေသား ရွှေပြားကပ်လှူရေးဆိုင်ရာ

လည်းကောင်း ဖူးမြင်တွေ့ရှိရသူ အပေါင်းတို့ စိတ်ဘဝင်နှလုံး ချမ်းမြေ့ခြင်း ပီတိသုခကို ခံစားကြရပေသည်။

ရွှေတိဂုံစေတီတော်မြတ်ကြီးသည် ဂေါတမမြတ်စွာဘုရား သက်တော်ထင်ရှား ရှိဘော်မူစဉ် ဖောဓသက္ကရာဇ် ၁၀၃ ခုနှစ်၊ တပေါင်းလပြည့်နေ့တွင် တည်ထားကိုးကွယ်ခဲ့ပြီး မင်းအဆက်ဆက်၊ ပြည်သူအဆက်ဆက်တို့၏ ပြုပြင်မွမ်းမံကိုးကွယ်ခဲ့မှုကြောင့် စေတီတော်မြတ်ကြီးသည် ယခုအခါ သိက္ခာရကုန်းတော်တွင် ရွှေတောင်ကြီးပေါ်သည့်ပမာ ရွှေရောင်တဝင်းဝင်း ကျက်သရေမင်္ဂလာ အပေါင်းနှင့် ပြည့်စုံ စံပယ်လျက်ရှိနေပေသည်။

ရွှေတိဂုံစေတီတော်မြတ်ကြီးသည် ပြည်ထောင်စုဆိုရှယ်လစ်သမ္မတမြန်မာနိုင်ငံတော် ရဟန်းရှင်လှလှုပ်သားပြည်သူအပေါင်းတို့အား လွတ်လပ်ခြင်း၊ အေးငြိမ်းခြင်းအစရှိသည့် လက္ခဏာများကို ဆောင်၍ အတုမရှိပကတိအေးချမ်းသပ္ပာယ် တည်ငြိမ်စွာ စံပယ်တော်မူလျက်ရှိပါသည်။ မြန်မာနိုင်ငံတွင်သာမက တစ်ကမ္ဘာလုံးတွင်လည်း ထင်ရှားကျော်ကြား အံ့ဖွယ်ရာ တစ်ပါးလည်းဖြစ်ပါသည်။ သာသနာတော်ကြီး အခွန်ရှည်စွာ တည်တံ့ခိုင်မြဲရေးတွင်လည်း ရွှေတိဂုံစေတီတော်မြတ်ကြီးသည် အထူးအရေးပါသည့် အဓိကမဏ္ဍိုင်ကြီး ဖြစ်ပါသည်။ ယဉ်ကျေးမှုဆိုင်ရာ သမိုင်းတွင်လည်း အဖိုးတန်အရေးကြီးလှသည့်အတွက် ရွှေတိဂုံစေတီတော်မြတ်ကြီးကို အထူးထိန်းသိမ်းစောင့်ရှောက်ရန်မှာ အဓိက တာဝန်ကြီးတစ်ရပ်ပင် ဖြစ်ပေသည်။

ထိုသို့ ထိန်းသိမ်းစောင့်ရှောက်ရန် လိုအပ်သည့်အားလျော်စွာ ရွှေတိဂုံစေတီတော်ဂေါပကအဖွဲ့သည် ရွှေတိဂုံစေတီတော် သြဝါဒါစရိယဆရာတော်များထံတွင် သြဝါဒခံယူပြီး မွန်မြတ်သော လုပ်ငန်းဖြစ်သည့်အပြင် အခြေအနေအရ ရွှေသင်္ကန်းကပ်လှူရန်နှင့် ရွှေပြားသင်္ကန်းကပ်လှူရန် အချိန်ကျရောက်ပြီဖြစ်သဖြင့် ဂေါပကအဖွဲ့မှဦးစီးပြီး ကျပ်သိန်းပေါင်း (၃၂၀)ကျော် ရွှေစင် ရွှေသား ရွှေပြားသင်္ကန်းတော်ကပ်လှူပူဇော်ရေး လုပ်ငန်းစီမံချက် ရေးဆွဲ စတင်ရွက်ခဲ့ပါသည်။

ယင်းသို့ ဆောင်ရွက်ရာတွင် ရွှေတိဂုံစေတီတော်ခေါင်းလောင်းပုံရှိ ရင်စည်း(သို့)ခါးစည်း ၃ရစ်တွင် ရွှေပြားသင်္ကန်းကပ်လှူရန်အတွက် လိုအပ်သော ကြေးဘောင် ကြေးပြားကပ်လှူခြင်း လုပ်ငန်းကို ကြေးဘောင် ကြေးပြားကပ်လှူပူဇော်ရေးအဖွဲ့မှ တာဝန်ယူ၍ ဆောင်ရွက်ခဲ့ပါသည်။

၂။ ကြေးဘောင် ကြေးပြားသင်္ကန်းတော်ကပ်လှူပူဇော်ရေးအဖွဲ့ ဖွဲ့စည်းခြင်း

ရွှေစင် ရွှေသား ရွှေပြားသင်္ကန်းတော်များ ကပ်လှူပူဇော်ရေးလုပ်ငန်း စီမံချက်အရ ရွှေတိဂုံစေတီတော်မြတ်ကြီး၏ ခေါင်းလောင်းပုံ၊ သပိတ်မှောက်၊ သပိတ်မှောက်ရှိ ပန်းဆွဲများ၊ ခေါင်းလောင်းပုံအထက်ပိုင်းရှိ အရစ် ၂ ရစ်နှင့် ရင်စည်းသုံးရစ်တို့ကို ရွှေစင် ရွှေသား ရွှေပြားသင်္ကန်း (သို့မဟုတ်) ရွှေမျက်ပါးလွှာ ရွှေဆိုင်သင်္ကန်းတော်များ ကပ်လှူနိုင်ရန်အတွက် ကြေးဘောင် ကြေးပြားများ ကပ်လှူပူဇော်ရန် လုပ်ငန်းအဖွဲ့တစ်ရပ် ဖွဲ့စည်းခဲ့ပါသည်။

ထို့ကြောင့် ကြေးဘောင် ကြေးပြားသင်္ကန်းတော် ကပ်လှူပူဇော်ရေးအဖွဲ့ကို ရွှေစင် ရွှေသား ရွှေပြားသင်္ကန်းတော်များ ကပ်လှူပူဇော်ရေးလုပ်ငန်းစီမံချက် အပိုဒ် ၄၊ စာချက်နံ ၁၃၊ အပိုဒ် (င)အရ ဖွဲ့စည်းခဲ့ပါသည်။

ကြေးဘောင် ကြေးပြားသင်္ကန်းတော် ကပ်လှူပူဇော်ရေးအဖွဲ့

၁။	ဦးဇေယျ	ဂေါပကအဖွဲ့ဝင်	ဥက္ကဋ္ဌ
၂။	ဦးတင်အုန်း	လုပ်ငန်းဌာနမှူး	အဖွဲ့ဝင်
၃။	ဦးစိုးတင်	အထက်ပစ္စယာ တံမြက်လှည်းအသင်း	။
၄။	ဦးအုန်းဖေ	သု-က-ကာ-ရီအသင်း	။
၅။	ဦးမြတ်သင်း	အထက်ပစ္စယာအသင်း	။
၆။	ဦးကျော်ရှိန်	အောင်ဗောဓိအသင်း	။
၇။	ဦးခင်မောင်ထူး	ဗုဒ္ဓဟူးညနေအသင်း	တွဲဖက်အတွင်းရေးမှူး
၈။	ဦးကျော်စိုး	ဌာနခွဲမှူး (မြို့ပြ)	အတွင်းရေးမှူး

(က) အဖွဲ့၏ လုပ်ငန်းတာဝန်များ

ကြေးဘောင် ကြေးပြားသင်္ကန်း ကပ်လှူပူဇော်ရေးအဖွဲ့၏ တာဝန်များကို အောက်ပါ အတိုင်း သတ်မှတ်ထားပါသည်-

- (၁) လုပ်ငန်းကြီးကြပ်ရေးအဖွဲ့ကို ကြေးပြားသင်္ကန်း ကပ်လှူပူဇော်ရေးအဖွဲ့ဝင်များထဲမှ ရွေးချယ်ဖွဲ့စည်းရန်။
- (၂) ဥက္ကဋ္ဌမှ အစည်းအဝေးကို အတွင်းရေးမှူးနှင့် ညှိနှိုင်း၍ ခေါ်ယူကျင်းပရန်။
- (၃) အဖွဲ့မှ လုပ်ငန်းတာဝန်များကို သတ်မှတ်ဆုံးဖြတ်ပေးခြင်း။
- (၄) အဖွဲ့မှအတည်ပြုခြင်း၊ ခွင့်ပြုခြင်း၊ ဆောင်ရွက်ခြင်း၊ ပယ်ဖျက်ခြင်း၊ ပြင်ဆင်ခြင်း ဖြည့်စွက်ခြင်း၊ အဆုံးအဖြတ်ပေးခြင်း။
- (၅) တောင်းဆိုလာသော ဘဏ္ဍာရေး တောင်းဆိုချက်များကို ဗဟိုကော်မတီသို့ တင်ပြ တောင်းဆိုခြင်း။
- (၆) သာမန်အစည်းအဝေး၊ အရေးပေါ် အစည်းအဝေးနှင့် အထူးအစည်းအဝေးပွဲ များတွင် ဆုံးဖြတ်ချက်များကို တက်ရောက်လာသည့် အဖွဲ့ဝင်အများစု၏ ဆန္ဒဖြင့် သာ ချမှတ်ခြင်း။
- (၇) အစည်းအဝေးဆိုင်ရာ စည်းမျဉ်းများနှင့် စည်းကမ်းချက်များ၊ လုပ်ထုံးလုပ်နည်းများ အရ သတ်မှတ်ဆောင်ရွက်ခြင်း။
- (၈) ဤစီမံချက်အရ ပေးအပ်ထားသော တာဝန်များကို ထမြောက်အောင်မြင်စွာ ဆောင် ရွက်နိုင်ရန် လိုအပ်သည့် ညွှန်ကြားချက်များကို ထုတ်ပြန်ခြင်း။

(ခ) လုပ်ငန်းကြီးကြပ်ရေးအဖွဲ့

လုပ်ငန်းကြီးကြပ်ရေးအဖွဲ့ကို အောက်ပါပုဂ္ဂိုလ်များဖြင့် ပါဝင်ဖွဲ့စည်းသွားရန် ဖြစ်ပါသည်။

(၁)	ဦးတင်အုန်း	လုပ်ငန်းဌာနမှူး	ဥက္ကဋ္ဌ
(၂)	ဦးအုန်းဖေ	သု-က-ကာရီအသင်း	အဖွဲ့ဝင်
(၃)	ဦးမောင်မောင်ကြီး	သု-က-ကာရီအသင်း	။
(၄)	ဦးတင်လှိုင်	အောင်ဗောဓိအသင်း	။
(၅)	ဦးသိန်းထွန်း	အောင်ဗောဓိအသင်း	။
(၆)	ဦးမြတ်ထွန်းကျော်	ရွှေခေါင်းလောင်းကြီးအသင်း	။
(၇)	ဦးတင်အေး	ရွှေခေါင်းလောင်းကြီးအသင်း	။
(၈)	ဦးလှရွှေ	လုပ်ငန်းဌာန	တွဲဖက်အတွင်းရေးမှူး
(၉)	ဦးကျော်စိုး	လုပ်ငန်းဌာန	အတွင်းရေးမှူး

(ဂ) လုပ်ငန်းကြီးကြပ်ရေးအဖွဲ့၏ တာဝန်ဝတ္တရားများ

- (၁) မိမိနှင့်သက်ဆိုင်သည့် လုပ်ငန်းများအား သတ်မှတ်ထားသည့် ရက်များအတွင်း ပြီးစီးရန်အတွက် အစီအစဉ်များ ရေးဆွဲထားခြင်း၊ တာဝန်ယူဆောင်ရွက်ခြင်း၊ လုပ်ငန်းနှင့်သက်ဆိုင်သော ပစ္စည်းများအား စနစ်တကျသိမ်းဆည်းခြင်း၊ ပြန်လည်အပ်နှံခြင်းများကို ဆောင်ရွက်ရန်၊
- (၂) သုံးစွဲသည့်ပစ္စည်းများ အလေအလွင့်မရှိစေရန်အတွက် ကြီးကြပ်ခြင်း၊ တာဝန်ယူဆောင်ရွက်ခြင်းများပြုလုပ်ရန်၊
- (၃) လုပ်ငန်းအတွက် လိုအပ်မည့်ပစ္စည်းများ ဝယ်ယူစုဆောင်းခြင်းကိစ္စများကို လုပ်ငန်းကော်မတီမှ ညှိနှိုင်းဝယ်ယူရန်၊
- (၄) လုပ်ငန်းအဖွဲ့၏ ငွေကြေးသုံးစွဲမှုတန်ဖိုးသည် အလှည့်ကျဂေ ၂၀၀၀ အဖွဲ့ငယ်၏ လုပ်ကိုင်ဆောင်ရွက်ခွင့်ရှိသည့် ဘောင်အတွင်းရှိ တန်ဖိုးငွေအတိုင်း ဆုံးဖြတ်သုံးစွဲပိုင်ခွင့်ရှိပြီး အလှည့်ကျလုပ်ပိုင်ခွင့်ဘောင်ထက် ကျော်လွန်သည့် တန်ဖိုးငွေများ သုံးစွဲလိုပါက လုပ်ငန်းအဖွဲ့သို့ တင်ပြ ဆုံးဖြတ်ချက်ရယူရန်၊
- (၅) လုပ်ငန်းအဖွဲ့ငယ်များသည် လုံခြုံရေးအဖွဲ့မှ သတ်မှတ်ထားသော စည်းမျဉ်း စည်းကမ်းများကို တိကျစွာ လိုက်နာဆောင်ရွက်ရန်၊
- (၆) လုပ်ငန်းအဖွဲ့ ဥက္ကဋ္ဌသည် မိမိနှင့်ဆိုင်ရာလုပ်ငန်းများ လုပ်ကိုင်ဆောင်ရွက်ရန် လိုအပ်ပါက လုပ်ငန်းအဖွဲ့ငယ်များကို တိုးချဲ့ဖွဲ့စည်းရန်၊
- (၇) လုပ်ငန်းအဖွဲ့၏ ဥက္ကဋ္ဌသည် မိမိဆိုင်ရာလုပ်ငန်းများ ဆောင်ရွက်မည့် အသေးစိတ်စီမံချက်များကို အဖွဲ့ဝင်များနှင့် ညှိနှိုင်း၍ လုပ်ငန်းအဖွဲ့သို့ တင်ပြအတည်ပြုချက်ရယူရန်၊

ရွှေတိဂုံစေတီတော် ဂေါပကအဖွဲ့၏ အစီရင်ခံစာ

(ဂ) လုပ်ငန်းအဖွဲ့သည် မိမိတို့ဆိုင်ရာလုပ်ငန်းများ ဆောင်ရွက်မှု အစီရင်ခံစာများကို လုပ်ငန်းအဖွဲ့၏ သတ်မှတ်ပေးသည့်အချိန်အတွင်း တင်ပြရန်၊

စေတီဂုံစေတီတော်မြတ်ကြီးအား ၁၃၄၆-၄၇ ခုနှစ် (၁၉၀၅-၀၆) ခုနှစ်အတွင်း ရွှေစင်ရွှေသာ၊ ရွှေပြားသင်္ကန်းတော် ကပ်လှူပူဇော်ရေးလုပ်ငန်းစီမံချက်အရ ကြေးဘောင် ကြေးပြား ကပ်လှူပူဇော်ရေးလုပ်ငန်းအဖွဲ့မှ စီမံချက်ရေးဆွဲပြီး အထက်ပါအတိုင်း ဖွဲ့စည်းခဲ့ရာ ၁၉၀၅ ခု၊ ဇူလိုင်လ ၁၇ ရက် (ဗုဒ္ဓဟူးနေ့) တွင် ကျင်းပသော ပထမအကြိမ် ကြေးဘောင် ကြေးပြားကပ်လှူပူဇော်ရေးအဖွဲ့ အစည်းအဝေးမှ အထက်ပါအတိုင်း အတည်ပြုဖွဲ့စည်း၍ တာဝန်သတ်မှတ်ခဲ့ပါသည်။

၃။ လုပ်ငန်းဆောင်ရွက်ရန် တင်ဒါခေါ်ယူခြင်း

ကြေးဘောင် ကြေးပြားလုပ်ငန်း ဆောင်ရွက်ရန် ရွှေတိဂုံစေတီတော် ဂေါပကအဖွဲ့ရုံးမှ သတင်းစာများမှနေ၍ တင်ဒါခေါ်ယူခဲ့ပါသည်။ ယင်းသို့ တင်ဒါခေါ်ယူရာတွင် အောက်ပါအတိုင်း လုပ်ငန်းဆောင်ရွက်ရမည့် လျာထားချက်နှင့် လုပ်ဆောင်ရမည့် အချက်အလက်များကို ဖော်ပြ၍ တင်ဒါခေါ်ယူခဲ့ပါသည်။

ကြေးဘောင် ကြေးပြားလုပ်ငန်း တင်ဒါစည်းကမ်းမှာ အောက်ပါအတိုင်း ဖြစ်ပါသည်-

ရွှေတိဂုံစေတီတော် ဂေါပကအဖွဲ့ရုံး
ဒဂုံမြို့နယ်၊ ရန်ကုန်မြို့

စာအမှတ်။
ရက်စွဲ။ ၁၉၀၅ ခု၊ ဇွန်လ () ရက်

ကြေးဘောင် ကြေးပြားလုပ်ငန်း တင်ဒါစည်းကမ်း

ရွှေတိဂုံစေတီတော်မြတ်ကြီးတွင် ကြေးနီပြား သင်္ကန်းတော်ကပ်လှူပူဇော်ရန်

(က) ရွှေတိဂုံစေတီဘက်မြတ်ကြီး၏ အောက်ဖော်ပြပါ အစိတ်အပိုင်းများတွင် ၁ လက်မ ဗျက်၊ ထု ခွဲ လက်မရှိ ကြေးဘောင်များခွေပြီး ထိုဘောင်များပေါ်၌ ၂၀ ဂိုတ် အထူရှိ ကြေးနီပြားများ ကပ်ရမည် ဖြစ်ပါသည်။

(၁) သပိတ်မှောက်အထက်ရှိ အရစ် (၂)ရစ်	၆၂၅.၀၀	စ/ပ
(၂) သပိတ်မှောက်	၃၃၆၀.၀၀	စ/ပ
(၃) ရင်စည်း ၃ ရစ်	၁၆၆၆.၀၉	စ/ပ
ပေါင်း	<u>၅၆၅၁.၀၉</u>	စ/ပ

စေတီတော်မြတ်ကြီး၏ ဖော်ပြပါ နေရာများတွင် ကြေးပြားသင်္ကန်းတော်များ ကပ်လှူ နိုင်ရန်အတွက် ရွှေတိဂုံစေတီတော် ဂေါပကအဖွဲ့၏ လုပ်ငန်းဌာနက ကြီးကြပ်ပြီး လက်ရှိ သရိုး များကို ခွာထုတ်ပေးမည် ဖြစ်ပါသည်။ ထိုသရိုးများခွာပြီးနောက် စေတီတော်ကြီး၏ အင်္ဂါတော် သင်္ကန်းကို ၁၂ လက်မမှ ၂ လက်မအထိ ဖောက်ထွင်းပြီး ဘုရားကြီး၏ ပုံစံပြုမုဒ် (Profile) အတိုင်း ၁ လက်မဗျက်၊ အထူ ၁ လက်မရှိ ကြေးနီဘောင်များကို အကွက်များဆင်ပြီး ၁၃ ဘိလပ်မြေ သရိုးကို အသုံးပြုပြီး မြှုပ်၍ တပ်ဆင်ရမည် ဖြစ်ပါသည်။ ထိုသို့ တပ်ဆင်ရာ၌ ဖြစ်နိုင်သရွေ့ တစ်ပေ ပတ်လည်ထက် မကြီးသော အကွက်များပြုလုပ်ရမည် ဖြစ်ပါသည်။ ဤကဲ့သို့ တစ်ပေပတ်လည် မတပ်ဆင်နိုင်သော နေရာများတွင် စေတီတော်ကြီး၏ ပုံသဏ္ဍာန်ကိုလိုက်၍ လိုအပ်ပါက သုံးမြောင့်၊ အချွန် စသည်ဖြင့် တစ်စတုရန်းပေထက် မပိုသော အကွက်များ ပြုလုပ်ပေးရပါမည်။ ထိုအကွက် များပေါ်၌ ၂၈ ဂီတံ ထူရှိ ကြေးနီပြားများကို ၁ လက်မ အလုံး၊ ခေါင်း ၃ လက်မရှိ ကြေး စက်ဝက်အူများဖြင့် တပ်ဆင်ရမည် ဖြစ်ပါသည်။ တစ်ပေပတ်လည် တစ်ကွက်လျှင် စက်ဝက်အူ ၁၆ လုံးမှ ၂၀ ထိ တပ်ဆင်ရန် လိုအပ်ပါသည်။ ထိုလုပ်ငန်းကို ဆောင်ရွက်နိုင်ရန်အတွက် ဂေါပကအဖွဲ့မှ တာဝန်ယူ၍ အချိန်မီ ငြမ်းဆင်ပေးမည် ဖြစ်ပါသည်။

- (ခ) ရွှေတိဂုံစေတီတော်မြတ်ကြီး၏ အောက်ဖော်ပြပါ အစိတ်အပိုင်းများတွင် ကြေး ဘောင်များခွေပြီး ကြေးဘောင်များပေါ်၌ ၂၈ ဂီတံ အထူရှိ ကြေးနီပြားများဖြင့် မူလပုံစံအတိုင်း တပ်ဆင်ရမည် ဖြစ်ပါသည်။
 သပိတ်မှောက်ရှိ ပန်းဆွဲ (၁၆)ခု ၉၆၀ စ/ပ

အထက် ဖော်ပြပါအတိုင်း စေတီတော်ကြီးအား ငြမ်းဆင်ပြီး လိုအပ်သော အစိတ်အပိုင်း များတွင် ရွှေများပွတ်ယူပြီးပါက သပိတ်မှောက်ရှိ ပန်းဆွဲ (၁၆)ခုကို ပုံစံများယူ၍ ၂၈ ဂီတံရှိ ကြေးနီပြားများဖြင့် ပုံစံဖော်ပြီး မူလပန်းဆွဲ၏ ပုံစံအတိုင်း အောက်တွင် ၁ လက်မထူရှိ ကြေး ဘောင်များခံပြီး ထို ကြေးဘောင်များပေါ်၌ သွန်းလုပ်ပြီး ကြေးနီပြားပုံစံကို စွဲမြဲအောင် စက်ဝက်အူများဖြင့် စုပ်၍ ကပ်ရမည် ဖြစ်ပါသည်။

သတိပြုရန်အချက်မှာ ပန်းဆွဲ (၁၆)ခုသည် အရွယ်အစားတူညီသော်လည်း တစ်ခုနှင့် တစ်ခု ပန်းပုံစံ မတူညီကြပါ။ ပုံစံများကို ပန်းဆွဲတစ်ခုချင်းယူပြီး ကြေးနီပြားဖြင့် ပုံစံသွန်းလောင်း ထုလုပ်၍ ကပ်ရန်ဖြစ်ပါသည်။

ပန်းဆွဲများကို ပုံစံယူပြီး ရင်ပြင်တော်ပေါ်တွင် ပုံစံရိုက် သွန်းလောင်းခြင်းများ ပြုလုပ် ပြီးနောက် ၁၉၉၀ ခုနှစ်တွင်မှ ပြန်လည်တပ်ဆင်ရမည် ဖြစ်ပါသည်။

အထက် ဖော်ပြပါလုပ်ငန်းကို ဆောင်ရွက်နိုင်ရန်အတွက် တိုင်းရင်းသား လုပ်ငန်းရှင်များ ထံမှ ဈေးနှုန်းလွှာတင်ဒါများ ခေါ်ယူအပ်ပါသည်။ ဈေးနှုန်းလွှာတင်ဒါတင်သွင်းသူသည် အောက် ဖော်ပြပါ စည်းကမ်းချက်များကို တိကျစွာ လိုက်နာဆောင်ရွက်ရမည် ဖြစ်ပါသည်။

- (၁) မိမိဆောင်ရွက်ရမည့် လုပ်ငန်းကို တိကျစွာ သဘောပေါက်နားလည်ကြောင်း လက်မှတ်ရေးထိုးရပါမည်။

- (၂) ဖော်ပြပါလုပ်ငန်းကို ၁၉၈၅ ခု၊ စက်တင်ဘာလ (၁၅)ရက်မှ ၁၉၈၅ ခု နိုဝင်ဘာလ (၁၅)ရက်နေ့အတွင်း အပြီးဆောင်ရွက်ရမည် ဖြစ်ပါသည်။
- (၃) ခေါင်းလောင်းနားမှ သတ်မှောက်အထိ ငြမ်းဆင်ခြင်းလုပ်ငန်းကို ၁၉၈၅ ခု၊ သြဂုတ်လအကုန်တွင် အပြီးဆင်မည် ဖြစ်ပါ၍ လုပ်ငန်းခွင်ကို စက်တင်ဘာလ (၁၅)ရက်စော၍ ဝင်နိုင်ပါသည်။ သို့သော် လုပ်ငန်းဆောင်ရွက်ခြင်းကို ၁၉၈၅ ခု၊ နိုဝင်ဘာလ (၁၅)ရက်ကို နောက်ဆုံးထား၍ ပြီးစီးစေရမည် ဖြစ်ပါသည်။
- (၄) လုပ်ငန်းများကို တိုတောင်းသော အချိန်အတွင်း ပြီးစီးစေရန် အချိန်သတ်မှတ်ချက် များဖြင့် တိကျစွာဆောင်ရွက်ရန် လိုအပ်သည်ဖြစ်၍ သတ်မှတ်သောရက်ထက် နောက်ကျပြီးစီးခြင်းကို လုံးဝ လက်ခံနိုင်မည်မဟုတ်ကြောင်း ထပ်မံအသိပေးအပ် ပါသည်။
- (၅) တင်ဒါ တင်သွင်းသူသည် စပေါ်ငွေအဖြစ် ငွေကျပ် ၁၀၀၀၀/- (ကျပ်တစ်သောင်း တိတိ) တင်သွင်းရပါမည်။
- (၆) လုပ်ငန်းအချိန်မီ မပြီးစီးပါက ထိုစပေါ်ငွေကို ဂေါပကအဖွဲ့မှ သိမ်းယူနိုင်ခွင့် ရှိပါသည်။
- (၇) တင်ဒါများကို ၁၉၈၅ ခု၊ ဇူလိုင်လ (၁၃)ရက်နေ့၊ ညနေ (၁၆:၀၀)နာရီထက် နောက်မကျဘဲ ဂေါပကအဖွဲ့ရုံးရှိ တင်ဒါပုံးတွင် ထည့်သွင်းရမည် ဖြစ်ပါသည်။ တင်ဒါနှင့်အတူ ငွေကျပ် ၁၀၀၀၀/- (ကျပ်တစ်သောင်းတိတိ) ပေးသွင်းပြီးကြောင်း ဖြတ်ပိုင်းပါ တင်သွင်းရပါမည်။

အထက် ဖော်ပြပါ စည်းကမ်းသတ်မှတ်ချက်များကို သေချာစွာ ဖတ်ရှုနားလည်ပြီး စည်းကမ်းသတ်မှတ်ချက်များနှင့်အညီ တိကျစွာ ဆောင်ရွက်မည်ဟု ကတိပြု လက်မှတ်ရေးထိုး ပါသည်။

(လက်မှတ်)

အမည်.....
 မှတ်ပုံတင်အမှတ်.....
 နေရပ်လိပ်စာ.....

ရွှေတိဂုံစေတီတော် ဂေါပကအဖွဲ့ရုံး

ဒဂုံမြို့နယ်၊ ရန်ကင်းမြို့

စာအမှတ်

ရက်စွဲ။ ၁၉၇၅ ခု၊

လ()ရက်

ကြေးဘောင်ကြေးပြားလုပ်ငန်း တင်ဒါပုံစံ

စဉ်	လုပ်ငန်းအမျိုးအစား	ဆောင်ရွက်ရမည့် ဧရိယာ	ဈေးနှုန်း	
			တစ်စတုရန်းပေ	စုစုပေါင်းကျသင့်ငွေ
၁	စေတီတော်ကြီး၏ သပိတ်မှောက် အထက်ရှိ အရစ် ၂ ရစ် သပိတ်မှောက်နှင့် ရင်စည်း ၃ ရစ်တို့တွင် ၁ လက်မဗျက်၊ ၁ လက်မထူရှိ ကြေးဘောင်များ မြှုပ်ပြီး ထိုကြေးဘောင်များပေါ်၌ ၂၇ ဂီတံ အထူရှိ ကြေးနီပြားများကို ၁ လက်မ အလုံးရှိ ကြေး စက်ဝက်အူများဖြင့် တပ်ဆင်ခြင်းလုပ်ငန်း။	၅၆၅၁.၇၉ စတုရန်းပေ		
၂	စေတီတော်ကြီး သပိတ်မှောက်ရှိ ပန်းဆွဲ (၁၆)ခုကို ပုံစံများယူ၍ ၂၇ ဂီတံ ကြေးနီပြားများဖြင့် ပုံစံသွန်းလောင်းပြုလုပ်ပြီး ၁ လက်မထူရှိ ကြေးဘောင်များ မြှုပ်ပြီး ထိုကြေးဘောင်များပေါ်၌ စက်ဝက်အူများဖြင့် တပ်ဆင်ခြင်းလုပ်ငန်း။	၉၆၀.၀၀ စတုရန်းပေ		

မှတ်ချက်။ ။ဈေးနှုန်းသည် ပစ္စည်းဖိုး လက်ခံအပါအဝင် ပုတ်ပြတ်လုပ်ငန်း ဈေးနှုန်းဖြစ်ပါသည်။

(လက်မှတ်)

တင်ဒါတင်သွင်းသူအမည်.....
 မှတ်ပုံတင်အမှတ်.....
 နေရပ်လိပ်စာ.....

တင်သွင်းလာသော လုပ်ငန်းရှင်မှာ တစ်ဦးတည်းဖြစ်ပြီး ၎င်းကင်ဒါကို ၁၃၄၇ ခု၊ ပထမ ဝါဆိုလပြည့်ကျော် (၁၂)ရက် (၁၉၈၅ ခု ဇူလိုင်လ ၁၄ ရက်)နေ့တွင်ကျင်းပသော ကျပ် သိန်း ၃၂၀ ကျော် ရွှေစင် ရွှေသား ရွှေပြားသင်္ကန်းတော် ကပ်လှူပူဇော်ရေးလုပ်ငန်း အလုပ်အမှုဆောင် ကော်မတီမှ ဖွင့်ဖောက်စစ်ဆေးပြီး ဦးဝင်းမောင် အမျိုးသားမှတ်ပုံတင်အမှတ် (စီဂျီ/၀၀၉၁၃၆) အား လုပ်ငန်းဆောင်ရွက်ရန် တာဝန်ပေးအပ်ခဲ့ပါသည်။

၄။ လုပ်ငန်းဆောင်ရွက်ရန် စာချုပ် ချုပ်ဆိုခြင်း

ကြေးဘောင်ကြေးပြား ကော်မတီဥက္ကဋ္ဌသည် ကျပ်သိန်း ၃၂၀ ကျော် ရွှေစင်ရွှေသား ရွှေပြားသင်္ကန်းတော် ကပ်လှူပူဇော်ရေး အလုပ်အမှုဆောင်ကော်မတီ၏ ဆုံးဖြတ်ချက်အရ လုပ်ငန်း ဆောင်ရွက်သူ ဦးဝင်းမောင် (စီဂျီ/၀၀၉၁၃၆)နှင့် အောက်ပါအတိုင်း စာချုပ် ချုပ်ဆိုခဲ့ကြ ပါသည်-

ရွှေတိဂုံစေတီတော်မြတ်ကြီးအား

ကြေးပြားသင်္ကန်းတော် ကပ်လှူပူဇော်ရေး ကော်မတီ

ရွှေတိဂုံစေတီတော်မြတ်ကြီးအား ၁၃၄၇ ခုနှစ် (၁၉၈၅-၈၆ ခုနှစ်) အတွင်း

ရွှေစင် ရွှေသား ရွှေပြားသင်္ကန်းတော် ကပ်လှူပူဇော်ရာ၌

ကြေးဘောင် ကြေးပြား တပ်ဆင်ခြင်း လုပ်ငန်းအတွက်

ကတိခံစာချုပ်

၁၃၄၇ ခုနှစ်၊ ပထမဝါဆိုလပြည့်ကျော် (၁၂)ရက် (၁၉၈၅ ခု ဇူလိုင်လ ၁၄ ရက်) နေ့တွင်ကျင်းပသော ကျပ်သိန်း ၃၂၀ ကျော် ရွှေစင် ရွှေသား ရွှေပြားသင်္ကန်းတော် ကပ်လှူ ပူဇော်ရေးလုပ်ငန်း အလုပ်အမှုဆောင်ကော်မတီ ဆုံးဖြတ်ချက်အရ ရွှေတိဂုံစေတီတော် ဂေါပက အဖွဲ့ဝင် ဦးဇေယျ (ကြေးပြားသင်္ကန်းတော် ကပ်လှူပူဇော်ရေးအဖွဲ့ ဥက္ကဋ္ဌ) (နောင်တွင် လုပ်ငန်း အပ်သူ) က တစ်ဘက်နှင့် ရန်ကုန်မြို့ အမှတ် (၇၈) ကျိုက္ကဆံလမ်းနေ၊ ဦးဝင်းမောင် အမျိုးသား မှတ်ပုံတင်အမှတ် စီဂျီ/၀၀၉၁၃၆ (နောင်တွင် လုပ်ငန်းသက်ခံသူ)က တစ်ဘက် နှစ်ဦးနှစ်ဘက်တို့ သည် ရွှေတိဂုံစေတီတော်မြတ်ကြီးအား ၁၃၄၇ ခုနှစ် (၁၉၈၅-၈၆ ခုနှစ်) အတွင်း ရွှေတိဂုံ စေတီတော်ကြီး၏ သပိတ်မှောက်အထက်နှစ်ရစ်မှ ရင်စည်းသုံးရစ်အထိ ကြေးဘောင် ကြေးပြား ကပ်လှူရန်လုပ်ငန်းနှင့် သပိတ်မှောက်ရှိ ပန်းဆွဲ ၁၆ ခု၌ အောက်ခံ ကြေးဘောင်များလုပ်ပြီး ထို

ကြေးဘောင်များပေါ်၌ မူလပန်းဆွဲ၏ပုံသဏ္ဍာန်သွန်းလုပ်ပြီး ထိုပုံစံကို စက်ဝက်အူများဖြင့် စုပ်တပ်ရန် လုပ်ငန်းအတွက် နှစ်ဦးသဘောတူ ကတိစာချုပ်ကို ၁၃၄၇ ခုနှစ်၊ ဒုတိယဝါဆိုလဆန်း (၆) ရက် (၂၇-၇-၈၅) နေ့တွင် ရွှေတိဂုံစေတီတော် ဂေါပကအဖွဲ့ရုံး၌ ပြုလုပ်ပါသည်။

၁။ ။ လုပ်ငန်းလက်ခံသူသည် ရွှေတိဂုံစေတီတော်မြတ်ကြီး၏ သပိတ်မှောက်အထက်နှစ်ရစ်မှ ရင်စည်း သုံးရစ်အထိ တစ်လက်မဗျက်၊ ရှစ်ပိုင်းတစ်ပိုင်းလက်မ ထူရှိ ကြေးဘောင်များမြှုပ်ပြီး ထိုကြေးဘောင်များပေါ်၌ နှစ်ဆယ်ရှစ်ဂိတ်အထူရှိ ကြေးနီပြားများကို တစ်ဆယ့်ခြောက်ပိုင်း သုံးပိုင်းအလုံးရှိ ကြေးစက်ဝက်အူများဖြင့် တပ်ဆင်ပြုလုပ်ပေးရမည်။ ယင်းလုပ်ငန်းကို စတုရန်းတစ်ပေလျှင် ၈၀ (ကျပ်ရှစ်ဆယ်တိတိ) မပိုသောနှုန်းဖြင့် လုပ်ငန်းလက်ခံသူက ဆောင်ရွက်ပေးရမည်။

၂။ ။ ရွှေတိဂုံစေတီတော်မြတ်ကြီး သပိတ်မှောက်ရှိ ပန်းဆွဲတစ်ဆယ့်ခြောက်ခုကို ပုံစံများယူ၍ နှစ်ဆယ်ရှစ်ဂိတ် ကြေးနီပြားများဖြင့် ပုံစံသွန်းလောင်းပြုလုပ်ပြီး ရှစ်ပိုင်း တစ်ပိုင်းလက်မထူရှိ ကြေးဘောင်ကြေးပြားများမြှုပ်ပြီး ထိုကြေးဘောင်များပေါ်၌ ကြေးစက်အူများဖြင့် တပ်ဆင်ပြုလုပ်ပေးရမည်။ ယင်းလုပ်ငန်းကို စတုရန်းတစ်ပေလျှင် ၈၅ (ကျပ်ရှစ်ဆယ်ငါးတိတိ) မပိုသောနှုန်းဖြင့် လုပ်ငန်းလက်ခံသူက ဆောင်ရွက်ပေးရမည်။

၃။ ။ လုပ်ငန်းလက်ခံသူသည် အပိုဒ် (၁) နှင့် အပိုဒ် (၂) ပါ လုပ်ငန်းများကို ၁၃၄၇ ခုနှစ်၊ တော်သလင်းလဆန်း (၁) ရက်နေ့မှ ၁၃၄၇ ခုနှစ်၊ တန်ဆောင်မုန်းလဆန်း (၃) ရက်နေ့ထိ၊ ၁၅-၉-၈၅ နေ့မှ ၁၅-၁၁-၈၅ နေ့အတွင်း အပြီးဆောင်ရွက်ပေးရမည်။ ခေါင်းလောင်းနားမှ သပိတ်မှောက်အထိ သက်ဆိုင်ရာမှ ငြမ်းဆင်ခြင်းလုပ်ငန်းကို ၁၉၈၅ ခုနှစ်၊ ဩဂုတ်လအတွင်း အပြီးဆောင်ရွက်နိုင်ပါက လုပ်ငန်းလက်ခံသူသည် လုပ်ငန်းခွင်သို့ စော့၍ဝင်ခွင့်ရရှိမည်။

၄။ ။ လုပ်ငန်းလက်ခံသူသည် အပိုဒ် (၁) နှင့် အပိုဒ် (၂) ပါ လုပ်ငန်းများကို သတ်မှတ်သည့် အချိန်အတွင်း ပျက်မကွက် မှန်မှန်ကန်ကန် လုပ်ငန်းအပ်သူ ကျေနပ်လက်ခံသည်အထိ ဆောင်ရွက်ပေးရန် တာဝန်ရှိသည်။

- ၅။ ။ လုပ်ငန်းလက်ခံသူသည် အောက်ပါအခွင့်အရေးများကို ခံစားခွင့်ရှိမည်-
 - (က) ဂေါပကအဖွဲ့မှ ရွှေတိဂုံစေတီတော် အထက်ပစ္စယာတွင် တပ်ဆင်ထားရှိသည့် လျှပ်စစ်စက်ခလုတ်မှ တစ်ဆင့် လုပ်ငန်းတည်ရှိရာနေရာသို့ လိုအပ်သလို ဆက်သွယ်ဆောင်ရွက်ခွင့်ရမည်။ ယင်းသို့ ဆက်သွယ်ဆောင်ရွက်ခြင်းသည် လုပ်ငန်းလက်ခံသူ၏ စရိတ်ဖြင့်သာ ဆောင်ရွက်ခြင်းဖြစ်ရမည်။ သို့သော် လျှပ်စစ်ဓာတ်အားကို အခမဲ့ အသုံးပြုခွင့်ရမည်။
 - (ခ) လုပ်ငန်းနှင့် ပတ်သက်သည့် ကြိုတင် တင်ပြ အတည်ပြုချက်ရယူထားသော အလုပ်သမားများ ယာယီ နေထိုင်နိုင်ရန် နေရာစီစဉ်ချထားပေးမည်။
 - (ဂ) လုပ်ငန်းလက်ခံသူက ရွှေတိဂုံစေတီတော်မြတ်ကြီး၏ ရင်ပြင်တော်ပေါ်သို့ လုပ်ငန်းနှင့် ပတ်သက်သော ပစ္စည်းများရောက်ရှိပါကြောင်း အကြောင်းကြားသည့်အခါ၌ လည်းကောင်း၊ လုပ်ငန်းဆောင်ရွက်ပြီးစီးမှု အခြေအနေများကို အကြောင်း

ကြားသည့်အခါ၌ လည်းကောင်း၊ ပစ္စည်းနှင့် လုပ်ငန်းပြီးစီးမှု၏ တန်ဖိုး ၉၀% ကို ထုတ်ယူခွင့်ပြုမည်။ ကြေးပြားသက်န်းတော် ကပ်လှူပူဇော်ရေးကော်မတီမှ ဖွဲ့စည်း ထားသော လုပ်ငန်းကြီးကြပ်ရေးအဖွဲ့၏ စစ်ဆေးအာဏာပြုချက်အရသာဖြစ်ရမည်။

(သ) လုပ်ငန်းအတွက်တင်သွင်းထားသော စပေါ်ငွေကို သတ်မှတ်ချိန်အတွင်း လုပ်ငန်း ပြီးစီး၍ လုပ်ငန်းကျနပ်မှုရှိကြောင်း လုပ်ငန်းကြီးကြပ်ရေးအဖွဲ့မှ ဆုံးဖြတ် ထောက်ခံပါက လုပ်ငန်းပြီးစီးသည့်နေ့မှ တစ်ပတ်အတွင်း ပြန်လည်ထုတ်ယူခွင့် ရှိသည်။

၆။ သတ်မှတ်ချိန်အတွင်း လုပ်ငန်းပြီးစီးမှုမရှိပါက အလုပ်အမှုဆောင်အဖွဲ့သည် လုပ်ငန်း အတွက် တင်သွင်းထားသောစပေါ်ငွေ အားလုံးကိုသော် လည်းကောင်း၊ တစ်ပတ်တစ်ဒသကိုသော် လည်းကောင်း သိမ်းယူနိုင်ခွင့်ရှိသည်။

၇။ အလုပ်အမှုဆောင်အဖွဲ့၏ ဆုံးဖြတ်ချက်ဖြင့် ကြေးပြားသက်န်းတော် ကပ်လှူပူဇော်ရေး ကော်မတီသည် လုပ်ငန်းနှင့်ပတ်သက်၍ ပြင်ဆင်ခြင်း၊ ပယ်ဖျက်ခြင်း၊ ဖြည့်စွက်ခြင်း၊ ရုပ်သိမ်းခြင်း ကို အကြောင်းပြ၍သော် လည်းကောင်း၊ အကြောင်းမပြဘဲသော် လည်းကောင်း ဆောင်ရွက်ပိုင် ခွင့် ရှိရမည်။

အထက်ဖော်ပြပါအချက်အလက်များကို ဖတ်ရှုနားလည်ပြီး ကောင်းစွာ သဘော ပေါက် လက်ခံပါသဖြင့် အောက်ဖော်ပြပါ သက်သေများရှေ့တွင် နှစ်ဦးနှစ်ဘက် လက်မှတ် ရေးထိုးကြပါသည်။

ပုံ-ဦးဝင်းမောင်

ပုံ-ဦးဇေယျ

အမျိုးသားမှတ်ပုံတင်အမှတ် စီဂျီ/၀၀၉၁၃၆
၇၈၊ ကျိုက္ကံဆံလမ်း၊ ရန်ကုန်မြို့။

ဂေါပကအဖွဲ့ဝင်

ဥက္ကဋ္ဌ
ကြေးပြားသက်န်းတော် ကပ်လှူပူဇော်ရေးအဖွဲ့

နေ့စွဲ

၁၉၈၅၊ ဇူလိုင်လ (၂၃) ရက်

အသိသက်သေများ

- ၁။ ဦးလှထွန်း
ရုံးအဖွဲ့မှူး
ရွှေတိဂုံစေတီတော်ဂေါပကအဖွဲ့ရုံး
- ၂။ ဦးတင်အုန်း
လုပ်ငန်းဌာနမှူး
ရွှေတိဂုံစေတီတော်ဂေါပကအဖွဲ့ရုံး

စီမံချက်ပါ ကြေးဘောင်ကြေးပြား လုပ်ငန်းဆောင်ရွက်ရန်
ခန့်မှန်းခြေ လျာထားချက်

ကြေးဘောင် ကြေးပြားကပ်ရန် နေရာများနှင့် ရေိယာ အကျယ်အဝန်းများ

၁။ သပိတ်မှောက်အထက် အရစ် ၂ ရစ်	၆၂၅.၀၀	၀/ပ
၂။ သပိတ်မှောက်ရှိ ပန်းဆွဲ ၁၆ ခု	၉၆၀.၀၀	။
၃။ သပိတ်မှောက်	၃၃၆၀.၀၀	။
၄။ ရင်စည်း ၃ ရစ်	၁၆၆၆.၀၉	။
စုစုပေါင်း -	<u>၆၆၁၁.၀၉</u>	<u>၀/ပ</u>

ကြေးဘောင် ကြေးပြားများကပ်ရာ၌ ကုန်ကျမည့်စရိတ်

စဉ်	ကြေးဘောင် ကြေးပြားကပ်မည့်နေရာ	ကုန်ကျမည့်စရိတ်
၁	သပိတ်မှောက်အထက်ရှိ အရစ် ၂ ရစ်	၆၀၆၉၂.၇၀
၂	သပိတ်မှောက်ရှိ ပန်းဆွဲ ၁၆ ခု	၉၉၁၀၉.၇၆
၃	သပိတ်မှောက်	၃၂၆၄၂၅.၂၅
၄	ရင်စည်း ၃ ရစ်	၁၆၂၀၅၆.၄၄
	စုစုပေါင်း -	<u>၆၄၀၃၆၄.၂၃</u>

ကြေးဘောင်ကြေးပြားများကပ်ရာ၌ လိုအပ်သည့်ပစ္စည်းစာရင်း

စဉ်	ကြေးဘောင် ကြေးပြား ကပ်မည့်နေရာ	Machine Screws 3/16" gross	Washer gross	Rivets 5/23" gross	Copper flat 1x1/8" Viss	Copper Sheet 28 G Viss	ဘီလပ် မြေ အိတ်	သဲ က/ပ
၁	သပိတ်မှောက် အထက် ၂ ရစ်	၀၂.၆၇	၀၂.၆၇	၄၁.၃၃	၂၉၇.၆၀	၁၄၀.၀၀	၁၄	၅၀
၂	သပိတ်မှောက်ရှိ ပန်းဆွဲ ၁၆ ခု	၁၂၇.၀၀	၁၂၇.၀၀	၆၃.၅၀	၄၅၇.၂၀	၂၂၀.၆၀	၂၂	၇၀
၃	သပိတ်မှောက်	၄၄၄.၄၄	၄၄၄.၄၄	၂၂၂.၂၂	၁၆၀၀.၀၀	၈၀၀.၀၀	၇၆	၂၅၀
၄	ရင်စည်း ၃ ရစ်	၂၂၀.၅၆	၂၂၀.၅၆	၁၁၀.၂၀	၇၉၄.၀၀	၃၉၇.၀၀	၃၈	၁၃၀
	စုစုပေါင်း -	<u>၈၇၄.၆၇</u>	<u>၈၇၄.၆၇</u>	<u>၄၃၇.၃၃</u>	<u>၃၁၄၈.၈၀</u>	<u>၁၅၇၄.၆၀</u>	<u>၁၅၀</u>	<u>၅၀၀</u>

စေတီတော်ကြီးအား ကြေးဘောင်ကြေးပြား ကပ်လှူပူဇော်ရန်အတွက်
သပိတ်မှောက်အထက် အရစ် ၂ ရစ်တွင်ရှိ ရွှေပြားကပ်ကြေးပြားများ
ခွာခြင်းလုပ်ငန်း

အထက်ပါကိစ္စနှင့် ပတ်သက်၍ ရွှေတိဂုံစေတီတော်ကြီး သပိတ်မှောက်အထက် ကပ်လှူပူ
အရစ်အမှတ် ၁၆ နှင့် အရစ်အမှတ် ၁၇ တို့ရှိ ရွှေပြားကပ် ကြေးပြားများကို ၂၁-၈-၈၅ နေ့
နံနက်ပိုင်းတွင် ၁၇၆ ချပ်နှင့် ညနေပိုင်းတွင် ၂၅၄ ချပ် ဖြုတ်ခွာကြပါသည်။

အရစ်အမှတ် ၁၆ မှ (၁၂ လက်မ x ၁၂ လက်မ) အရွယ်အစားရွှေပြားကပ် ကြေးပြား	၂၁၄	ချပ်
အသေး	။	၁ ချပ်
အရစ်အမှတ် ၁၇ မှ (၁၂ လက်မ x ၁၂ လက်မ) အရွယ်အစား	၂၁၄	ချပ်
အသေး	။	၁ ချပ်
	စုစုပေါင်း	<u>၄၃၀ ချပ်</u>

မည်သည့်အတွက်ကြောင့် ယင်းသို့ ဖြုတ်ခွာရသနည်းဆိုသော် စေတီတော်ကြီး ငြမ်းဆင်
ရာတွင် ယခင်အခါများက သပိတ်မှောက်ထိပ်တွင် ငြမ်းပိတ်ခြင်း ပြုလုပ်ခဲ့ပါသည်။ သို့သော်
ယခု (၁၉၈၅-၈၆)နှစ်တွင် စေတီတော်ကြီး ရင်စည်း ၃ ရစ်မှ သပိတ်မှောက်တွင် ကြေးဘောင်
ကြေးပြားများ ကပ်လှူပူဇော်မည်ဖြစ်သောကြောင့် မူလ ကြေးဘောင်ကြေးပြား နောက်ဆုံး
ကပ်လှူခဲ့သော သပိတ်မှောက်အထက်ကပ်လှူပူ အရစ်အမှတ် ၁၆ နှင့် အရစ်အမှတ် ၁၇ ရှိ
ကြေးဘောင်များနှင့် သပိတ်မှောက်ရှိ အသစ်ကပ်လှူမည်ဖြစ်သော ကြေးဘောင်များ ခိုင်မြဲရန်
လုပ်ငန်းသဘာဝအရ ဆက်သွယ်ရမည် ဖြစ်သောကြောင့်လည်းကောင်း၊ အရစ်အမှတ် ၁၆ နှင့်
၁၇ ရှိ ရွှေပြားကပ် ကြေးပြားများကို လုပ်ငန်းဆောင်ရွက်ရာတွင် ပျက်စီးမှုမရှိစေရန်အတွက်
လည်းကောင်း ဖြုတ်ခွာရခြင်း ဖြစ်ပါသည်။

ထို့အပြင် ကြေးဘောင်လုပ်ငန်းများ ဆောင်ရွက်ရာတွင် သပိတ်မှောက်အထက် အရစ်အမှတ်
၁၆၊ ၁၇ နှင့် သပိတ်မှောက်ရှိ ကြေးဘောင်များ တစ်ဆက်တည်း ဆောင်ရွက်ရမည်ဖြစ်သော
ကြောင့် သပိတ်မှောက်ထိပ်တွင် ငြမ်းပိတ်ခြင်းမပြုလုပ်ဘဲ သပိတ်မှောက်အထက် အရစ်အမှတ် ၁၆
နုတ်ကြည့်ပေါ်တွင် ငြမ်းပိတ်ပြုလုပ်ထားခြင်း ဖြစ်ပါသည်။ ငြမ်းပိတ်ပြုလုပ်ပြီးပါက ငြမ်းပိတ်
အပေါ်သို့ ကြေးဘောင်ကြေးပြားလုပ်ငန်း ဆောင်ရွက်သူများအနေဖြင့် တက်ခွင့်မရှိသောကြောင့်
လည်းကောင်း၊ ငြမ်းပိတ်အောက် အရစ်အမှတ် ၁၆ နှင့် ၁၇ ရှိ ရွှေပြားများသည် ငြမ်းပိတ်
အောက်တွင် တည်ရှိနေမည် ဖြစ်ပါသဖြင့် လုံခြုံရေးအစီအစဉ်အရ လည်းကောင်း ဖြုတ်ခွာရခြင်း
ဖြစ်ပါသည်။

(က) သပိတ်မှောက်အထက် အရစ်အမှတ် ၁၆ နှင့် ၁၇ ကို ငုံ့၍ ငြမ်းပိတ်ခြင်း လုပ်ငန်း
သည် ၁၉၈၅ ခု၊ ဩဂုတ်လ ၁၈ ရက်နေ့တွင် ကျင်းပသော အလုပ်အမှုဆောင်

အဖွဲ့၏ စတုတ္ထအကြိမ် အစည်းအဝေးအစီအစဉ် (၁)၊ ဆုံးဖြတ်ချက် (၁) အရ ဆောင်ရွက်ခြင်း ဖြစ်ပါသည်။

(ခ) သပိတ်မှောက်အထက် အရစ်အမှတ် ၁၆ နှင့် ၁၇ ရှိ ကြေးပြားနှင့် ရွှေပြား များကို ရွှေပြားကပ်လှူပူဇော်ရေးအဖွဲ့၏ တာဝန်ပေးချက်အရ အဖွဲ့ဝင်များ ဖြစ်ကြသော—

- (၁) ဦးအုန်းဖေ၊ သု-က-ကာရီ အသင်း
- (၂) ဦးသိန်းဟန်၊ သာသနာဝေပုလ္လအသင်း
- (၃) ဦးမြို့၊ အထက်ပစ္စယာ တံမြက်လှည်းအသင်းတို့နှင့် လုံခြုံရေးတာဝန်ကျ များကိုယ်တိုင် ကြီးကြပ်၍ ကြေးဘောင်ကြေးပြားအဖွဲ့ ကြေးဘောင် ကြေးပြား ကန်ထရိုက်တာ ဦးဝင်းမောင်ထံမှ အလုပ်သမားများက ဖြုတ်ခွာ ပေးကြပါသည်။

ယင်းသို့ ယာယီဖြုတ်ခွာပြီး ရွှေပြားကပ် ကြေးပြားများကို ဦးအုန်းဖေ၊ ဦးသိန်းဟန်၊ ဦးမြို့တို့နှင့် လုံခြုံရေးအဖွဲ့များက အိတ်များဖြင့်သယ်ယူ၍ ရွှေပြားကော်မတီဥက္ကဋ္ဌ ဦးညွန့်ရီထံ အပ်နှံကြပါသည်။ [ယင်းသို့ ဖြုတ်ခွာခြင်းလုပ်ငန်းသည် ၁၉၈၅ ခု၊ ဩဂုတ်လ ၁၈ ရက်နေ့တွင် ကျင်းပသော အလုပ်အမှုဆောင်အဖွဲ့၏ စတုတ္ထအကြိမ် အစည်းအဝေးအစီအစဉ် (၁)၊ ဆုံးဖြတ်ချက် (၂)အရ ဆောင်ရွက်ခြင်း ဖြစ်ပါသည်။]

စေတီတော်အား ကြေးဘောင်ကြေးပြား ကပ်လှူပူဇော်ခြင်း လုပ်ငန်း

(က) လုပ်ငန်း စတင်သည့်နေ့

ကြေးဘောင်ကြေးပြား ကပ်လှူပူဇော်ခြင်းလုပ်ငန်းကို ဆောင်ရွက်ရန်အတွက် ကန်ထရိုက်တာ ဦးဝင်းမောင် (ဗလမိသားစု) ကြေးဘောင်ကြေးပြား လုပ်ငန်းအဖွဲ့သည် ၁၉၈၅ ခု၊ ဇူလိုင်လ ၂၇ ရက်နေ့တွင် ရွှေဘိဂုံစေတီတော် အင်္ဂါထောင့် ရောင်တော်ဖွင့်တန်ဆောင်းတွင် စခန်းချ၍ စတင် လုပ်ငန်းဆောင်ရွက်ခဲ့ပါသည်။

(ခ) အလုပ်သမားဦးရေ

ဂေါပကအဖွဲ့မှ စိစစ်ရေးကတ်ပြား ထုတ်ပေးထားသည့် အလုပ်သမား ၇၂ ဦး ရှိပြီး လုပ်ငန်းတွင် လက်ရှိတာဝန်ချထားသည့် အလုပ်သမား ၂၅ ဦး ရှိပါသည်။ လုပ်ငန်းလုပ်ကွက်ကို လိုအပ်ချက်အပေါ် မူတည်လျက် အလုပ်သမားဦးရေကို လိုအပ်သလို ဖြည့်ဆည်းလုပ်ကိုင်သွား ပါသည်။

(ဂ) ညအိပ်တာဝန်ချထားခြင်း

ညအချိန်များတွင် လုပ်ငန်းပစ္စည်းများ လုံခြုံရေးအတွက် အလုပ်သမား ၁၃ ဦးအား ညအိပ်ခွင့်တောင်းခံပြီး လိုအပ်သလို တာဝန်ချထားလျက် ရှိပါသည်။

(ဃ) စည်းကမ်းသတ်မှတ်ချက်

အလုပ်သမားများအား အလုပ်ချိန်အတွင်း သတ်မှတ်ထားသော တူညီဝတ်စုံများ ဝတ်ဆင်ကြရန်နှင့် ဂေါပကအဖွဲ့ လုံခြုံရေးကော်မတီမှ ထုတ်ပြန်ထားသည့် စည်းကမ်းချက်များအတိုင်း တိကျစွာ လေးစားလိုက်နာကြရန် အထူး ညွှန်ကြားသတ်မှတ်ထားပါသည်။

အထူးသဖြင့် စေတီတော်ကြီး၏ အထက်ငြမ်းသို့ တက်ရောက်လုပ်ကိုင်ရန် တာဝန်ချထားခြင်း ခံရသည့် အလုပ်သမားများအား သီးခြား မှတ်တမ်းစာအုပ်ထားရှိပြီး တက်ချိန် ဆင်းချိန်များနှင့် ဆောင်ရွက်ချက်များကို အလုပ်သမားတစ်ဦးအား မှတ်တမ်းရေးမှတ်ရန် တာဝန်ပေးဆောင်ရွက်ခဲ့ပါသည်။

(င) လုံခြုံရေးနှင့် ဆက်သွယ်ဆောင်ရွက်မှု

လုံခြုံရေးကော်မတီမှ ထုတ်ပေးထားသည့် အလုပ်သမားများ၏ စိစစ်ရေးကတ်ပြားများ အားလုံးကို လုပ်ငန်းအုပ်ချုပ်ရေးမှူးမှ တစ်ပေါင်းတည်း သိမ်းဆည်းထားရှိပြီး နေ့စဉ် ငြမ်းပေါ်သို့ တာဝန်ချထားသူများအား မှတ်တမ်းတွင်ရေးမှတ်၍ စိစစ်ရေးကတ်ပြားများ ထုတ်ပေးပြီး လုံခြုံရေးမှူးထံ သွားရောက် သတင်းပို့ပါသည်။ ၎င်းတို့၏ ခွင့်ပြုချက်ဖြင့် ငြမ်းပေါ်သို့ အတက်အဆင်းကို သတ်မှတ်ထားသည့် ဂိတ်မှသာ ဝင်ထွက်သွားလာစေခဲ့ပါသည်။

ငြမ်းပေါ်မှ ပြန်ဆင်းလာသည့်အခါတွင်လည်း လုံခြုံရေးမှ စစ်ဆေးခြင်းကို ခံယူလျက် လုံခြုံရေးဌာနသို့ တံဆိပ်များအပ်နှံပြီး စိစစ်ရေးကတ်ပြားများကို ယူဆောင်ခဲ့ကြပါသည်။

မည်သည့်အကြောင်းကြောင့်မဆို ငြမ်းအထက်သို့လည်းကောင်း၊ အထက် ပစ္စယာ သို့လည်းကောင်း တက်ရောက်လုပ်ကိုင်သည့်အခါများတွင် လုံခြုံရေးကော်မတီ၏ ခွင့်ပြုချက်ရယူလျက် သတ်မှတ်ထားသည့် လုံခြုံရေးစည်းမျဉ်းဘောင်အတွင်းမှ လုပ်ကိုင်ဆောင်ရွက်လျက် ရှိပါသည်။

(စ) ရောက်ရှိပစ္စည်းများ (Material)

လုပ်ငန်းအတွက် လိုအပ်သည့် လုပ်ငန်းပစ္စည်းများ (Material)ကို အောက်ပါအတိုင်း အရစ်ခွဲ၍ ယူဆောင်ခဲ့ပါသည်-

ပထမအရစ်

(၁)	၁ လက်မ x $\frac{3}{8}$ လက်မ	၁၂ လက်မ ဒေါက်	၃၂၀၀ ချောင်း
(၂)	၁ လက်မ x $\frac{3}{8}$ လက်မ	၈ ပေ ဒေါက်	၇၄၉ ချောင်း
(၃)	၁ လက်မ x $\frac{3}{8}$ လက်မ	၃ ပေ ဒေါက်	၂၄၀ ချောင်း
(၄)	၁ လက်မ x $\frac{3}{8}$ လက်မ	၃ လက်မ ချိတ်	၂၈၅ ချောင်း
(၅)	$\frac{3}{8}$ လက်မ x $\frac{3}{8}$ လက်မ	၆ ပေ ချောင်း	၂၅၀ ချောင်း
(၆)	ပလတ်စတာအိတ်		၄ အိတ်
(၇)	$\frac{3}{8}$ ကြေးဝက်အူ		၅၀၀ ဂရုတ်

- (၈) $\frac{၃}{၁၆}$ ကြေးဝါရှာ ၅၀၀ ဂရွတ်
- (၉) ကြေးလေပစ် ၂၀ ပိဿာ

ဒုတိယအရစ်

- (၁) ၁ လက်မ x $\frac{၁}{၈}$ လက်မ ၄ ပေ-၅ ပေ ၅၇၂ ချောင်း
- (၂) ၁ လက်မ x $\frac{၁}{၈}$ လက်မ ၃ ပေ-၄ ပေ ၁၂၀ ချောင်း
- (၃) ၁ လက်မ x $\frac{၁}{၈}$ လက်မ ၆ ပေ-၇ ပေ-၈ ပေ ၁၉၄ ချောင်း
- (၄) $\frac{၁၃}{၁၆}$ လက်မ x $\frac{၁}{၈}$ လက်မ ၆ ပေ-၇ ပေ-၈ ပေ ၂၉၁ ချောင်း
- (၅) ၁ လက်မ x $\frac{၁}{၈}$ လက်မ ၁၂ လက်မ ဒေါက် ၂၃၀၀ ချောင်း
- (၆) $\frac{၁၃}{၁၆}$ လက်မ x $\frac{၁}{၈}$ လက်မ ၃ ပေ-၄ ပေ-၅ ပေ ၄၈၂ ချောင်း
- (၇) $\frac{၃}{၁၆}$ ကြေးဝက်အူ ၁၁၁ ဂရွတ်
- (၈) $\frac{၃}{၁၆}$ ကြေးဝါရှာ ၁၁၁ ဂရွတ်
- (၉) ကြေးလေပစ် ၁၀ ပိဿာ

(ဆ) လုပ်ငန်းဆောင်ရွက်ချက်များ

၂၇-၇-၈၅ ရက်နေ့မှ ၃၁-၇-၈၅ ရက်နေ့အတွင်း ၁ လက်မ x $\frac{၁}{၈}$ လက်မ ကြေးဘောင်များ ပြောင်ခြင်း၊ အပေါက်ဖောက်ရန် မှတ်ခြင်း၊ ခေါင်းချိုးခြင်းလုပ်ငန်းများ ဆောင်ရွက်ခဲ့ပါသည်။

၁-၈-၈၅ ရက်နေ့တွင် လုပ်ငန်းဌာနမှ လျှပ်စစ်ဓာတ်အား တပ်ဆင်မှု ပြီးစီးသဖြင့် အပေါက်ဖောက်ခြင်း၊ အရစ်ဖော်ခြင်း လုပ်ငန်းများ စတင်ဆောင်ရွက်ခဲ့ပါသည်။

၁၁-၈-၈၅ ရက်နေ့တွင် ရင်စည်းအထိ ငြမ်းဆင်မှုလုပ်ငန်း ပြီးစီးသဖြင့် စေတီတော်ကြီး ငြမ်းပေါ်သို့ တက်ရောက်ပြီး ရင်စည်းအဆင့်လိုက် ခွေပတ်အတိုင်းအတာများ တိုင်းတာခြင်းနှင့် ပုံစံရေးဆွဲရေး လုပ်ငန်းများ လုပ်ကိုင်ဆောင်ရွက်ခဲ့ပါသည်။ ၎င်းအတိုင်းအတာပုံစံအရ ရင်စည်းခွေပတ်ကိုင် (၁၁) ကိုင်းတို့၏ ပေရှည်များအတိုင်း အဆက်များ ဒေါက်များ လုပ်ကိုင်ဆောင်ရွက်ခဲ့ပါသည်။

၁၇-၈-၈၅ ရက်နေ့မှစ၍ သပိတ်မှောက်၍ ပန်းဆွဲ ၁၆ ခု၏ ဘေးဘောင်များပုံစံ ကူးယူခြင်း၊ ကြေးဘောင်များခွေခြင်းလုပ်ငန်းများကို တစ်ဖွဲ့လျှင် အလုပ်သမား ၄ ဦးပါသည့် အဖွဲ့ ၃ ဖွဲ့ လုပ်သား ၁၂ ဦးဖြင့် လုပ်ကိုင်ဆောင်ရွက်ခဲ့ကြပါသည်။

၂၁-၈-၈၅ ရက်နေ့တွင် ဦးဝင်းမောင် ဦးဆောင်လျက် လုပ်သား ၁၅ ဦးဖြင့် အင်္ဂါထေ ငဲ့ရှိ ပန်းဆွဲကြီးအား ပန်းလိပ်ပန်းခွေများ၏ အတိုင်းအတာများကို ကူးယူတိုင်းတာကြပြီး ပန်းဆွဲတစ်ခုလုံး၏ အတွင်း ကြေးဘောင်တပ်ဆင်လုပ်ကိုင်ရေးကို ညှိနှိုင်းသတ်မှတ်ကြပါသည်။ ၎င်းပန်းဆွဲကြီး ကြေးဘောင်တပ်ဆင်ရေးလုပ်ငန်းကို တစ်ဖွဲ့လျှင် အလုပ်သမား ၄ ဦးပါဝင်သည့် အဖွဲ့ ၂ ဖွဲ့ဖြင့် ဆက်လက် ဆောင်ရွက်ခဲ့ပါသည်။

၎င်းနေ့တွင် ပန်းရထား လျှောက်လမ်းကြိုးတပ်ဆင်ရေးအတွက် စက်ရုံမှအလုပ်သမား ၈ ဦး ပါဝင်သည့်အဖွဲ့ ရောက်ရှိပြီး သပိတ်မှောက် ငြိမ်းမှ မြောက်ဘက် ယခင်နေရာဟောင်းဖြစ်သည့် ထန်းပင်အုတ်ခွေအထိ လျှောက်လမ်းကြိုး သွယ်တန်းခဲ့ကြပါသည်။

၂၅-၈-၈၅ ရက်နေ့တွင် သပိတ်မှောက်ပေါ်ရှိ ရင်စည်းအထက်မှစ၍ အထက်ပန်းဆွဲ ထိပ်အထိ ၁ ပေခြားပတ်လည် ခွေလှိုင်း ၁၉ လှိုင်း၏အတိုင်းများ တစ်ခုစီ တိုင်းတာရေးလုပ်ငန်း များ လုပ်ကိုင်ပြီး ၎င်းခွေပတ်လှိုင်းများ ခေါင်းချိုး/ခေါင်းဆက်များနှင့် ဇောင်းနန်းလုပ်ငန်းများ လုပ်ကိုင်ကြပါသည်။ ၎င်းအပြင် သပိတ်မှောက်တစ်ခုလုံး၏ ၁ ပေဒေါက်များ ခေါင်းချိုးလုပ်ငန်း များ လုပ်ကိုင်ကြပါသည်။

၂၈-၈-၈၅ နေ့မှစ၍ အဖွဲ့နှစ်ဖွဲ့ခွဲ၍ ပန်းဆွဲ ၁၅၊ ပန်းဆွဲ ၁၆ ဆက်လက်၍ တပ်ဆင်ရာ ၄-၉-၈၅ နေ့တွင် ပန်းဆွဲ ၁၅၊ ၁၆ နှစ်ပွင့်ပြီးသည်။ အဖွဲ့ ၃ တစ်ဖွဲ့ထပ်တိုး၍ ပန်းဆွဲနံပါတ် ၃၊ ၁၄၊ ၁၃ တို့ကို ဆက်လက်၍ တပ်ဆင်ကြပါသည်။

၁၁-၉-၈၅ ရက်နေ့တွင် ဦးဝင်းမောင်၊ ဦးဝင်းလှ၊ ဦးမြလွင်၊ ဦးသောင်းရွှေ၊ ဦးငွေမောင်၊ ဦးအောင်သန်း၊ ဦးဘိုကေ၊ ဦးစန်းဝင်း (ပန်းတဦးပညာရှင်)အဖွဲ့ တက်ရောက်၍ လုပ်ငန်းကို စစ်ဆေး ညွှန်ကြားခဲ့ကြပါသည်။

၁၂-၉-၈၅ နေ့တွင် နောက်ထပ်နံပါတ် ၄ အဖွဲ့ထပ်တိုး၍ ပန်းပွင့် ၁၂ ကို လုပ်ကိုင်ခဲ့ကြ ပါသည်။

၁၅-၉-၈၅ နေ့တွင် ပန်းဆွဲနံပါတ် ၃၊ ၁၆၊ ၁၅၊ ၁၄၊ ၁၃ ဖရိန်အားလုံး ရိုက်ပြီး တပ်ဆင်ပြီးစီး၍ အဖွဲ့ခွဲ ၄ ဖွဲ့မှ ပန်းဆွဲနံပါတ် ၂၊ ၁၂၊ ၁၁၊ ၁၀ တို့ကို ဆက်လက်လုပ် ကိုင်လျက်ရှိပါသည်။

၈-၁၀-၈၅ ရက်နေ့တွင် ဗိသုကာပညာရှင် ဦးငွေလှိုင်အား ဖိတ်ကြားပြီး ဆောင်ရွက်ပြီး၊ ဆောင်ရွက်ဆဲ ကြေးဘောင် ကြေးပြားလုပ်ငန်းများအား ဖိတ်ကြားပြသပါသည်။ ကြေးဘောင် ကြေးပြားအဖွဲ့ဥက္ကဋ္ဌမှ လုပ်ငန်းနှင့်ပတ်သက်၍ တစ်စုံတစ်ရာပြုပြင်ရန်နှင့် လိုအပ်မှုရှိ မရှိ လုပ်ငန်း ဆောင်ရွက်ထားမှုအပေါ် ထင်မြင်ချက်ပေးပါရန် ပြောကြားရာတွင် ဦးငွေလှိုင်မှ တစ်စုံတစ်ရာ ပြုပြင်ရန်မရှိပါကြောင်းနှင့် လုပ်ငန်းဆောင်ရွက်မှုအပေါ် ကျေနပ်ဖွယ်ရှိကြောင်း၊ ပန်းဆွဲများကို မူသပုံမပျက်ပြုလုပ်ရန် လိုအပ်ကြောင်း အကြံပြုသွားပါသည်။

၂၅-၁၀-၈၅ နေ့တွင် ပန်းဆွဲ ၁၅ ခုကိုကြေးဘောင်တပ်ဆင်မှုပြီးစီးပါသည်။ စနေထောင့် နှင့် ကြာသပတေးထောင့်ကြားရှိ ပန်းဆွဲနံပါတ် ၆ မှာ ပုံစံယူနေသဖြင့် ချန်ထားခဲ့ခြင်းဖြင့် ပြီး ပုံစံယူပြီးစီးပါက ကြေးဘောင်တပ်ဆင်ခြင်းလုပ်ငန်း ဆက်လက်ဆောင်ရွက်သွားရန် ဖြစ်ပါသည်။

ရင်စည်းတွင် ကြေးဘောင်တပ်ဆင်ခြင်းလုပ်ငန်း ပြီးစီးပြီဖြစ်သဖြင့် အင်္ဂတေဖြည့်လုပ်ငန်း ဆက်လက်ဆောင်ရွက်ခဲ့ရာ ၂၆-၁၀-၀၅ ရက်နေ့တွင် အပြီးသတ် အချောကိုင်လုပ်ငန်းပြီးစီး ခဲ့ပါသည်။

ပန်းဆွဲအမှတ် ၆ အား ပုံစံကူးယူရန်အတွက် သပိတ်မှောက်ပုံစံကို ရာဟုထောင့် ဦးဘိုး သောင်း-ဒေါ်ဒေါ်စု တန်ဆောင်းတွင် လုပ်ကိုင်ခဲ့ရာ ၁-၁၁-၀၅ ရက်နေ့တွင် ပြီးစီးပါသည်။ ပန်းဆွဲ ၁၆ ခု၏ အင်္ဂတေဖြည့် လုပ်ငန်းကို ၆-၁၁-၀၅ ရက်နေ့တွင် ပြီးစီးခဲ့ပါသည်။

ဆက်လက်၍ ပန်းဆွဲများတွင် ကြေးပြားကပ်လုပ်ငန်းကို ဆောင်ရွက်ခဲ့ရာ ၂၄-၁၁-၀၅ ရက်နေ့တွင် ပြီးစီးခဲ့ပါသည်။ ရင်စည်းသုံးရစ် အချောကိုင်လုပ်ငန်းပြီးစီး၍ ကြေးပြားကပ်လုပ်ငန်းကို ဆောင်ရွက်ခဲ့ရာ ၁-၁၁-၀၅ ရက်နေ့တွင် ကြေးပြားကပ်လုပ်ငန်း ပြီးစီးခဲ့ပါသည်။

သပိတ်မှောက် ကြေးဘောင်အတွင်းရှိ မကောင်းသည့် အင်္ဂတေများထွင်းခြင်း၊ ခုတ်ခြင်း လုပ်ငန်းများ ဆောင်ရွက်ကြပြီး အင်္ဂတေဖြည့်နှင့် အချောကိုင်လုပ်ငန်းများ ဆက်လက်ဆောင် ရွက်ခဲ့ရာ ၇-၁၁-၀၅ ရက်နေ့တွင် ပြီးစီးခဲ့ပါသည်။ ၎င်းနောက် ဆက်လက်၍ ကြေးပြားကပ် လုပ်ငန်းကို ဆောင်ရွက်ခဲ့ရာ ၂၅-၁၁-၀၅ နေ့တွင် လုပ်ငန်းပြီးစီးခဲ့ပါသည်။

၂၆-၁၁-၀၅ ရက်နေ့တွင် သပိတ်မှောက်၊ ပန်းဆွဲနှင့် ရင်စည်း ၃ ရစ်ရှိ ကြေးပြားများအား ရေဖြင့်ဆေးကြောသန့်ရှင်းပြီး ၂၈-၁၁-၀၅ နေ့တွင် ကြေးဘောင် ကြေးပြားလုပ်ငန်းကြီးတစ်ခုလုံး ပြီးဆုံးခဲ့ပါသည်။

ကြေးဘောင် ကြေးပြားလုပ်ငန်း ဆောင်ရွက်မှုအတိုင်းအတာများ

စေတီတော်ကြီးတွင် အမှန်တကယ် ဆောင်ရွက်သည့် ကြေးဘောင် ကြေးပြားကပ်ရေိယာ များမှာ အောက်ပါအတိုင်းဖြစ်ပါသည်—

(က) ပန်းဆွဲ ၁၆ ခု ကြေးပြားကပ်ရေိယာ	၂၁၃၅	စတုရန်းပေ
(ခ) သပိတ်မှောက်ရှိ ကြေးပြားကပ်ရေိယာ	၃၄၁၀.၃၅	။
(ဂ) ခေါင်းလောင်းပုံ ရင်စည်း ၃ ရစ်ရှိ ကြေးပြားကပ်ရေိယာ	၂၄၆၂.၀၀၇	။
	<hr/>	
	စုစုပေါင်း = ၈၀၁၆.၂၃၇	။

ကြေးဘောင် ကြေးပြားလုပ်ငန်းရှင် ဦးဝင်းမောင်မှ လုပ်ငန်းအပ်စဉ် ခေါင်းလောင်းပုံ ရင်စည်း ၃ ရစ်ရှိ ကြေးပြားကပ်ရေိယာမှာ ၂၄၆၁.၀၅ စ/ပေဖြစ်သော်လည်း ရွှေပြားကော် မတီမှ ရွှေပြားကပ်ရာတွင် အဆင်ပြေစေရန် ပြန်လည်၍အချို့ ကြေးပြားများ လဲပေးရသောကြောင့် အနည်းငယ် အပြောင်းအလဲဖြစ်သွားခြင်း ဖြစ်ပါသည်။

ပန်းဆွဲ ၁၆ ခု ကြေးပြားကပ်ရိယာ၊ သပိတ်မှောက်ရှိ ကြေးပြားကပ်ရိယာ၊ ခေါင်းလောင်းပုံ ရင်စည်း ၃ ရစ်ရှိ ကြေးပြားကပ်ရိယာများ၏ အသေးစိတ် အတိုင်းအတာများကို နောက်ဆက်တွဲဇယား (က)ဖြင့် ဖော်ပြထားပါသည်။

(က) ပန်းဆွဲ ၁၆ ခု ကြေးပြားရိယာများမှာ—

(၁) ပန်းဆွဲအမှတ်	၁	၁၃၈	စတုရန်းပေ
(၂) ။	၂	၁၁၈	။
(၃) ။	၃	၁၂၉	။
(၄) ။	၄	၁၃၃	။
(၅) ။	၅	၁၃၆	။
(၆) ။	၆	၁၂၅	။
(၇) ။	၇	၁၃၆	။
(၈) ။	၈	၁၂၆	။
(၉) ။	၉	၁၃၅	။
(၁၀) ။	၁၀	၁၄၉	။
(၁၁) ။	၁၁	၁၂၈	။
(၁၂) ။	၁၂	၁၄၆	။
(၁၃) ။	၁၃	၁၃၄	။
(၁၄) ။	၁၄	၁၃၉	။
(၁၅) ။	၁၅	၁၃၆	။
(၁၆) ။	၁၆	၁၃၅	။
		၂၁၃၅	စတုရန်းပေ

စုစုပေါင်း = ၂၁၃၅ စတုရန်းပေ

(ခ) သပိတ်မှောက်ရှိ ကြေးပြားရိယာများမှာ—

(၁) ပန်းကြားအမှတ်	၁	၂၈၈.၁၇	စတုရန်းပေ
(၂) ။	၂	၂၀၆.၄၅	။
(၃) ။	၃	၂၁၇.၇၃	။
(၄) ။	၄	၂၀၄.၁၉	။

(၅)	။	၅	၂၀၈.၆၂	စတုရန်းပေ
(၆)	။	၆	၂၂၁.၀၁	။
(၇)	။	၇	၂၁၄.၆၉	။
(၈)	။	၈	၁၉၂.၈၆	။
(၉)	။	၉	၂၂၆.၈၃	။
(၁၀)	။	၁၀	၁၉၆.၃၁	။
(၁၁)	။	၁၁	၂၁၅.၈၂	။
(၁၂)	။	၁၂	၂၀၁.၅၂	။
(၁၃)	။	၁၃	၂၁၇.၃၉	။
(၁၄)	။	၁၄	၁၉၉.၁၇	။
(၁၅)	။	၁၅	၂၂၁.၁၁	။
(၁၆)	။	၁၆	၁၈၆.၄၈	။

စုစုပေါင်း = ၃၄၁၈.၃၅ စတုရန်းပေ

(ဂ) ရင်စည်း ၃ ရစ်ရှိ ကြေးပြားကပ်ရေယာ

(၁)	ရင်စည်းအရစ်အမှတ်	၁	၂၆၇.၄၂	စတုရန်းပေ
(၂)	။	၂	၂၆၅.၀၁၁	။
(၃)	။	၃	၂၆၈.၁၂၅	။
(၄)	။	၄	၂၆၈.၈၃၃	။
(၅)	။	၅	၂၇၀.၀၀	။
(၆)	။	၆	၂၇၁.၃၈	။
(၇)	။	၇	၂၇၂.၈၇၅	။
(၈)	။	၈	၁၇၀.၆၆	။
(၉)	။	၉	၂၇၂.၀၈၃	။
(၁၀)	။	၁၀	၁၃၆.၅	။

စုစုပေါင်း = ၂၄၆၂.၈၈၇ စတုရန်းပေ

- သပိတ်မှောက်ရှိ ကြေးပြားကပ်ရေယာအတွက် အရစ်အမှတ် သတ်မှတ်ပုံနှင့် ပန်းဆွဲနံပါတ် သတ်မှတ်ပုံစနစ်ကို ပူးတွဲပါနောက်ဆက်တွဲ (ခ) ပုံစံဖြင့် ဖော်ပြထားပါသည်။
- ရင်စည်း ၃ ရစ်ရှိ အရစ်အမှတ် သတ်မှတ်ပုံနှင့် အတိုင်းအတာကို နောက်ဆက်တွဲ (ဂ) ပုံစံဖြင့် ဖော်ပြထားပါသည်။
- ပန်းဆွဲ ၁၆ ခု အသေးစိတ်ပုံစံများကို နောက်ဆက်တွဲ (ဆ)ဖြင့် ဖော်ပြထားပါသည်။

ကြေးဘောင် ကြေးပြားပစ္စည်းဖိုး/လုပ်အားခများပေးချေခြင်း

လုပ်ငန်းကန်ထရိုက် ဦးဝင်းမောင်မှ ၂၇-၇-၀၅ နေ့မှ ၂၈-၁၁-၀၅ ရက်အတွင်း ၅ ကြိမ်တိတိ ငွေတောင်းခံလာပါသည်။ ငွေတောင်းခံလာတိုင်း လုပ်ငန်းကြီးကြပ်ရေးအဖွဲ့မှ သတ်မှတ်ချက်စံချိန်စံညွှန်းနှင့်အညီ ကိုက်ညီခြင်းရှိ မရှိ သေချာစွာ စိစစ်ပြီး အလုပ်အမှုဆောင် ကော်မတီသို့ ထပ်မံတင်ပြ၍ ခွင့်ပြုချက်ရရှိမှသာ ငွေပေးချေရပါသည်။

၁။	၂၈- ၇-၀၅	နေ့စွဲပါပထမအကြိမ်	ငွေတောင်းခံခြင်း	=	၁၀၅၂၂၈-
၂။	၂၉- ၈-၀၅	။ ဒုတိယ	။	=	၁၀၁၀၁၈-၉၅၆
၃။	၉-၁၀-၀၅	။ တတိယ	။	=	၁၀၈၀၀၈-
၄။	၅-၁၁-၀၅	။ စတုတ္ထ	။	=	၁၈၁၈၁၆-၅၀၆
၅။	၂၈-၁၁-၀၅	။ ပဉ္စမ	။	=	<u>၇၅၇၇၆-၅၅</u>
			စုံစုပေါင်း	=	၆၅၁၈၂၇-၀၀

၁၀။ စီမံချက်ပ ၂ လုပ်ငန်းလျာထားချက်၊ ကုန်ကျငွေနှင့် အမှန်တကယ်လုပ်ဆောင်ရသော လုပ်ငန်းကုန်ကျငွေ နှိုင်းယှဉ်ခြင်း

စဉ်	စီမံချက် (ခန့်မှန်းခြေပ ၂) ကြေးဘောင် ကြေးပြားကပ်ရန်နေရာများ	ရေယာ အကျယ်အဝန်း (စတုရန်းပေ)	ကုန်ကျစရိတ်ငွေ ကျပ် ပြား	အမှန်တကယ်ပြုလုပ်သော ကြေးဘောင် ကြေးပြား ကပ်ရန် နေရာများ	ရေယာ အကျယ် အဝန်း	ကုန်ကျစရိတ် ကျပ် ပြား
၁	၂ သပိတ်မှောက်အထက် အရစ် ၂ ရစ်	၉၂၅	၆၁၆၉၂ ၇၀	၅ သပိတ်မှောက်အထက် အရစ်အမှတ် ၁၆၊ ၁၇ မှာ မူလကတည်းက လုပ်ငန်း ဆောင်ရွက် ပြီး ဖြစ် ရှိ ဆောင်ရွက်ရန် မလိုပ ၂။	၆	၇
၂	၂ သပိတ်မှောက် ပန်းဆွဲ ၁၆ ခု ခန့်မှန်းခြေရေးဆွဲရာတွင် အတိုင်းအတာများ ကို ရေယာယူပြီး တွက်ခြင်း၊ ထည့်မတ်ကိမ် ခြင်း၊ ပန်းဆွဲပုံစံ အတိုင်းအတာ အတိအကျ မရှိခြင်း တို့ကြောင့် အမှန်တကယ် ပြုလုပ် သော ရေယာများနှင့် ကွဲလွဲခဲ့ပါသည်။	၆၉၀	၉၉၁၀၉ ၇၆	၂ သပိတ်မှောက် ပန်းဆွဲ ၁၆ ခု	၂၁၃၅	၁၀၁၄၇၅ ၀၀
၃	၂ သပိတ်မှောက် အတိုင်းအတာမှာ အမှန် တကယ် ပြုလုပ်သော အတိုင်းအတာနှင့် ကွဲပြားမှု သိပ်မရှိပ ၂။ အမှန်တကယ် ဆောင် ရွက်ရာတွင် အနည်းငယ် အတိုင်းအတာ ပိုနေ ပါသည်။	၃၃၆၀	၃၂၆၄၂၅ ၂၅	၂ သပိတ်မှောက်	၃၄၁၀၃၅	၂၇၃၄၆၀ ၀၀

၁	၂	၃	၄	၅	၆	၇
<p>ခေါင်းလောင်းပုံရင်စည်းရှိ ရင်စည်း ၃ ရစ် (နတ်ကြည့်ရေယာ ထည့်တိုက်ရာတွင် မပါဝင် သောကြောင့် အနည်းငယ် ကွဲခြားချက် ရှိပါသည်)</p> <p>စိမ့်ချက်ခန့်မှန်းခြေတွင်ပါရှိသော ကြေးဘောင်ကြေးပြားကပ် ရေယာ စုစုပေါင်း -</p>	<p>၁၆၆၆:၀၉၁၆</p>	<p>၁၆၆၆:၀၉၁၆</p>	<p>၁၆၆၆:၀၉၁၆</p>	<p>၁၆၆၆:၀၉၁၆</p>	<p>၁၆၆၆:၀၉၁၆</p>	<p>၁၆၆၆:၀၉၁၆</p>

၁

၂

၃

၄

၅

၆

၇

ပန်းဆွဲပုံတူပြုလုပ်ခြင်း

ရွှေတိဂုံစေတီတော်ကြီး ကြာသပတေးထောင့်နှင့် စနေထောင့်တွင်ရှိ ပန်းဆွဲအမှတ် ၆ ၏ ပုံစံတူကို ကြေးဘောင် ကြေးပြားလုပ်ငန်းကန်ထရိုက် ဦးဝင်းမောင် (ဗလမိသားစု) မှ စေတီတော်ကြီးပေါ်တွင်တက်ရောက်၍ ပလတ်စတာပုံစံများရယူပြီး ရင်ပြင်တော်ရာဟုထောင့် ဦးဘိုးသောင်း-ဒေါ်ဒေါ်စုတန်ဆောင်းတွင် ယင်း ပန်းဆွဲပလတ်စတာပုံတူကို ကွန်ကရစ်ဖြင့်ကူးယူပြီး ကြေးဘောင်ကြေးပြားများအုပ်ကာ နဂိုမူလပုံစံအတိုင်း ရှေးမူပျက် ပြုလုပ်၍ လုပ်သားပြည်သူများ ဖူးမြော်ကြည်ညိုနိုင်ရန် ထားရှိခဲ့ပေသည်။

စေတီတော်ကြီးပေါ်တွင် ကြေးဘောင်ကြေးပြားလုပ်ငန်းများပြီးစီးသောအခါ ဂေါပကအဖွဲ့မှ ညွှန်ကြားချက်အတိုင်း ယင်း ပန်းဆွဲအမှတ် ၆ ပုံတူပန်းဆွဲကြီးအား ဂေါပကအဖွဲ့မှ ရှေ့ပိန်းချ၍ ရင်ပြင်တော်တောင်ဘက်မုခ်အနီး ပြတိုက်ဟောင်းတန်ဆောင်းတွင် လုပ်သားပြည်သူ ရဟန်းရှင်လူများ ကြည်ညိုပူဇော် လေ့လာနိုင်ရန် ထားရှိသည်။

ရွှေတိဂုံစေတီတော် ဂေါပကအဖွဲ့မှ လမ်းညွှန်ချက်အရ ကြေးဘောင် ကြေးပြားလုပ်ငန်းကန်ထရိုက် ဦးဝင်းမောင်မှ ယင်း ပုံစံတူပန်းဆွဲပြုလုပ်ခြင်း လုပ်ငန်းကို (ရွှေချခြင်းမပါ) အလှူဒါနအနေဖြင့် ပါဝင်ကုသိုလ်ယူသွားပြီး ယင်း ပန်းဆွဲပုံတူ၏တန်ဖိုးသည် ပစ္စည်းဖိုး၊ လက်ခံအပါအဝင် တန်ဖိုးငွေ ၂၀၀၀၀ (ကျပ်နှစ်သောင်း)ခန့် ရှိပေသည်။

ကျေးဇူးတင်လွှာ

ရွှေတိဂုံစေတီတော်ဂေါပကအဖွဲ့မှ ကြီးမှူးဆောင်ရွက်သော ကျပ်သိန်း (၃၂၀) ကျော် ရွှေစင်ရွှေသား ရွှေပြားသင်္ကန်းတော်ကပ်လှူပူဇော်ရေး စီမံကိန်း၊ ကြေးဘောင် ကြေးပြားအဖွဲ့လုပ်ငန်းများ အောင်မြင်ချောမောစွာ အချိန်မီပြီးစီးနိုင်ရေးအတွက် အဘက်ဘက်မှ ကူညီပံ့ပိုးခြင်း၊ အကြံဉာဏ်ပေးခြင်း၊ ဓာတ်ပုံရိုက်ကူးခြင်း၊ စီစဉ်ညွှန်ကြားပေးခြင်းစသော လုပ်ငန်းများတွင် ပါဝင်ကူညီခဲ့သူအားလုံးကို အထူးကျေးဇူးတင်ရှိကြောင်း ဖော်ပြအပ်ပါသည်။

အထူးသဖြင့် ဗဟိုကော်မတီ၊ အလုပ်အမှုဆောင်ကော်မတီ၊ 'ရွှေပြားသင်္ကန်းတော်ကပ်လှူပူဇော်ရေးအဖွဲ့၊ ရွှေမျက်ပါးလွှာ ကပ်လှူပူဇော်ရေးအဖွဲ့၊ လုံခြုံရေးအဖွဲ့၊ ထီးတော်အထွေထွေကြံ့ခိုင်ရေးအဖွဲ့နှင့်တကွ လုပ်အားအလှူဒါနပေးခဲ့ကြသော ဘာသာရေးအသင်းအဖွဲ့များ၊ ကြေးဘောင် ကြေးပြားလုပ်ငန်းဗလမိသားစု၊ ဂေါပကအဖွဲ့ရုံးဝန်ထမ်းများအား ကြေးဘောင် ကြေးပြား ကပ်လှူပူဇော်ရေးလုပ်ငန်းအဖွဲ့မှ ကျေးဇူးဥပကာရတင်ရှိကြောင်း မှတ်တမ်းတင်အပ်ပါသည်။

နိဂုံး

ဗုဒ္ဓဘာသာ သာသနာတော် အမွေအနှစ်ဖြစ်သော ရွှေတိဂုံစေတီတော်မြတ်ကြီးအား အဓွန့်ရှည်စွာ တည်ရှိရေးအတွက် လည်းကောင်း၊ ပိုမိုသပ္ပာယ်စေရန်အတွက် လည်းကောင်း၊ သာသနာတော် ကြာရှည်စွာတည်တံ့ခိုင်မြဲရေးအတွက် လည်းကောင်း သဒ္ဓါထက်သန်ကြသည့် ပုဂ္ဂိုလ်များ

ရဟန်းရှင်လူလုပ်သားပြည်သူအပေါင်းထံမှ ရရှိသော အလှူတော်ငွေများဖြင့် ဗုဒ္ဓဘာသာဝင် ရဟန်းရှင်လူများ စိတ်ချမ်းမြေ့စွာ ကြည်ညိုဖူးမြော်နိုင်ရေးကိုရှေးရှု၍ ကြေးဘောင် ကြေးပြားသင်္ကန်းတော် ကပ်လှူပူဇော်ရေးအဖွဲ့သည် ရွှေတိဂုံစေတီတော် သပိတ်မှောက်၊ ပန်းဆွဲ ၁၆ ခု၊ ရင်စည်း ၃ ရစ်အား ကြေးဘောင် ကြေးပြား ဧရိယာ စုစုပေါင်း(၈၀၁၆.၂၃၇)၈/ပေကို အောင်မြင်စွာ ကပ်လှူပူဇော်ခဲ့ပေသည်။

ယင်းသို့ အောင်မြင်စွာ ကပ်လှူပူဇော်နိုင်ရခြင်းမှာ စေတနာပညာရှင် လုပ်သားပြည်သူ အလှူရှင်များနှင့် အဘက်ဘက်မှ ကူညီပံ့ပိုးခဲ့ကြသော အဖွဲ့များ၊ ဌာနဆိုင်ရာမှ စေတနာပညာရှင် ပုဂ္ဂိုလ်များ၊ ဘာသာရေးအသင်းအဖွဲ့များ၏ စုပေါင်းဆောင်ရွက် ကူညီပံ့ပိုးခဲ့ခြင်းကြောင့်သာ ဖြစ်ပါသည်။ ယင်းကဲ့သို့ ကူညီပေးခဲ့ကြသော အထက်ဖော်ပြပါ အဖွဲ့အစည်းများအား ကြေးဘောင် ကြေးပြားကပ်လှူပူဇော်ရေးအဖွဲ့မှ ဝမ်းမြောက်ဝမ်းသာ သာဓုအနုဒမာဒနာ ခေါ်ဆိုပါကြောင်းနှင့် နောင်တွင်လည်း စေတီတော်မြတ်ကြီးအား ယခုကဲ့သို့ ဆက်လက်ထိန်းသိမ်းစောင့်ရှောက် ပြုပြင် သွားကြရန်မှာ ဗုဒ္ဓဘာသာဝင်တို့၏ တာဝန်ဖြစ်သောကြောင့် ဆက်လက် ထိန်းသိမ်းစောင့်ရှောက် ကြပါရန် ကြေးဘောင် ကြေးပြားကပ်လှူပူဇော်ရေးအဖွဲ့မှ အနူးအညွတ် မေတ္တာရပ်ခံအပ်ပါသည်။

နောက်ဆက်တွဲ “က”

သပိတ်မှောက်ရှိ ကြေးပြားကပ်ရေယာ

ပန်းကြိုးအမှတ်	အရစ်အမှတ်	ကွက်ပြည့် ၁၂" x ၁၂" ချပ်ရေ	ကွက် သေး			စုစုပေါင်း စတုရန်းပေကွက်
			၁၂" x ၁၂" အောက်	ချပ်ရေ	စတုရန်းပေ	
(၁)	၁၈		၄ x ၁၂	၂၁၄	၇၁.၃၃	၇၁.၃၃
	၁၉		၉၅ x ၁၀	၂		
			၁၃ x ၁၀	၁		
			၁၃ x ၁၂	၁		
			၁၃ x ၉	၁	၃.၃၀	၃.၃၀
	၂၀	၁	၈ x ၆	၁		
			၁၂ x ၈	၁		
			၁၂ x ၁၀	၁		
			၉ x ၈	၁	၂.၃၃	၃.၃၃
	၂၁	၂	၁၂ x ၆	၁		
			၁၂ x ၇	၁		
			၁၂ x ၉	၁	၁.၈၃	၃.၈၃
	၂၂	၆	၁၂ x ၇	၁		၇
			၁၂ x ၉	၁		
	၂၃	၈	၁၂ x ၉	၁		
			၁၀ x ၅	၁	၁.၀၉	၉.၀၉
	၂၄	၇	၁၂ x ၉ ^၁	၁		
			၁၂ x ၉	၁	၁.၅၄	၈.၅၄
	၂၅	၈	၁၂ x ၃	၁		
			၁၂ x ၁၀	၁		
			၇ x ၇	၁	၁.၄၂	၉.၄၂
	၂၆	၉	၁၂ x ၉	၁		
			၁၂ x ၁၀	၁		
			၇ x ၇	၁	၁.၉၂	၁၀.၉၂
၂၇	၁၀	၁၂ x ၅	၁			
		၁၈ x ၈	၁	၁.၄၂	၁၁.၄၂	

နောက်ဆက်တွဲ “က”

သပိတ်မှောက်ရှိ ကြေးပြားကပ်ရေယာ

ပန်းကြားအမှတ်	အရစ်အမှတ်	ကွက်ပြည့် ၁၂" x ၁၂" ချပ်ရေ	ကွက် သေး			စုစုပေါင်း စတုရန်း ပေကွက်
			၁၂" x ၁၂" အောက်	ချပ် ရေ	စတုရန်းပေ	
	၂၈	၁၁	၁၂ x ၅	၁	၀.၄၁	၁၁.၄၁
	၂၉	၁၁	၁၂ x ၈	၁		
			၁၂ x ၉	၁	၁.၄၁	၁၂.၄၁
	၃၀	၁၂	၁၂ x ၁၁	၁		
			၁၂ x ၄	၁	၁.၂၅	၁၃.၂၅
	၃၁	၁၃	၁၀ x ၄	၁		
			၁၂ x ၁၁	၁	၁.၁၉	၁၄.၁၉
	၃၂	၁၄	၁၂ x ၁၀	၁	၀.၈၃	၁၄.၈၃
	၃၃	၁၅	၁၂ x ၆	၁	၁.၃၃	၁၆.၃၃
			၁၂ x ၁၀	၁		
	၃၄	၁၄	၁၂ x ၈	၁		
			၁၂ x ၁၀	၁	၁.၅၇	၁၅.၅၇
	၃၅	၁၇	-	-	-	၁၇
	၃၆	၁၇	-	-	-	၁၇
	၃၇	၁၈	-	-	-	၁၈
		၂၀၇		၂၅၂	စုစုပေါင်း -	၂၈၈.၁၇
(၂)	၁၉		၁၇ x ၇	၁		
			၁၄ x ၇	၁	၁.၅၁	၁.၅၁
	၂၀	၃	၁၂ x ၉ ^၁ / _၂	၁		
			၆ x ၁၂	၁	၁.၅	၄.၅
	၂၁	၃	၇ x ၉	၁		
			၁၂ x ၇	၁		
			၁၂ x ၉	၁		
			၄ ^၁ / _၂ x ၉	၁	၂.၀၅	၅.၀၅
	၂၂	၅	၁၂ x ၁၀	၁		
			၁၂ x ၆	၁	၁.၃၃	၆.၃၃

နောက်ဆက်တွဲ “က”

သပိတ်မှောက်ရှိ ကြေးပြားကပ်ရေယာ

ပန်းကြားအမှတ်	အရစ်အမှတ်	ကွက်ပြည့် ၁၂" x ၁၂" ချပ်ရေ	ကွက် သေး			စုစုပေါင်း စတုရန်းပေကွက်
			၁၂" x ၁၂" အောက်	ချပ်ရေ	စတုရန်းပေ	
	၂၃	၇	၁၂ x ၇ ၆ x ၄	၁ ၁	၀.၇၅	၇.၇၅
	၂၄	၈	၁၂ x ၇ ၁၂ x ၅	၁ ၁	၁	၉
	၂၅	၈	၁၂ x ၄ ၁၂ x ၃	၁ ၁	၀.၆၃	၈.၆၃
	၂၆	၉	၆ x ၄ ၁၂ x ၅	၁ ၁	၀.၅၀	၉.၅၀
	၂၇	၁၁	၁၂ x ၄ ၁၂ x ၃	၁ ၁	၀.၃၀	၁၁.၃၀
	၂၈	၁၁	၁၂ x ၇ ၁၂ x ၉	၁ ၁	၁.၃၀	၁၂.၃၀
	၂၉	၁၁	၁၂ x ၃ ၁၂ x ၉	၁ ၁	၁	၁၂
	၃၀	၁၂	၁၂ x ၁၀ ၁၂ x ၅	၁ ၁	၁.၅	၁၃.၅
	၃၁	၁၃	၁၂ x ၁၀ ၁၂ x ၇	၁ ၁	၁.၅၀	၁၄.၅၀
	၃၂	၁၃	၁၂ x ၆ ၁၂ x ၉	၁ ၁	၁	၁၄
	၃၃	၁၃	၁၂ x ၁၁ ၁၂ x ၉	၁ ၁	၁.၆၇	၁၄.၆၇
	၃၄	၁၅	၅ x ၅ ၁၂ x ၉	၁ ၁	၀.၉၂	၁၅.၉၂
	၃၅	၁၅	၈ x ၁၂	၁	၀.၆၇	၁၅.၆၇
	၃၆	၁၅	-	-	-	၁၅
	၃၇	၁၅	-	-	-	၁၅
		၁၀၇		၃၄	စုစုပေါင်း -	၂၀၆.၄၅

နောက်ဆက်တွဲ “က”

သပိတ်မှောက်ရှိ ကြေးပြားကပ်ရေယာ

ပန်းကြားအမှတ်	အရစ်အမှတ်	ကွက်ပြည့် ၁၂" x ၁၂" ချပ်ရေ	ကွက် သေး			စုစုပေါင်း စတုရန်း ပေကွက်
			၁၂" x ၁၂" အောက်	ချပ် ရေ	စတုရန်းပေ	
(၃)	၁၉	-	၇ x ၇	၁		
			၁၂ x ၉	၁		
			၁၂ x ၆	၁	၁.၅၉	၁.၅၉
	၂၀	၄	၁၂ x ၈	၁	၀.၆၇	၄.၆၇
	၂၁	၃	၁၂ x ၈	၂	၀.၆၇	၃.၆၇
	၂၂	၆	၁၂ x ၅	၂	၀.၄၂	၆.၄၂
	၂၃	၇	၁၁ x ၁၀	၂		
			၆ x ၂	၁	၀.၈၅	၇.၈၅
	၂၄	၈	၁၂ x ၃	၁		
			၁၂ x ၁၀	၁		
			၁၂ x ၄	၁	၁.၄၂	၉.၄၂
	၂၅	၈	၁၂ x ၆	၁		
			၁၂ x ၁၁	၁	၁.၄၂	၉.၄၂
	၂၆	၉	၁၂ x ၁၁	၁		
			၁၂ x ၇	၁	၁.၅	၁၀.၅
	၂၇	၁၁	၁၂ x ၉	၁		
			၁၂ x ၄	၁	၁.၀၈	၁၂.၀၈
	၂၈	၁၂	၁၂ x ၆	၁	၀.၅	၁၂.၅
	၂၉	၁၂	၁၂ x ၆	၁		
			၁၂ x ၁၁	၁	၁.၄၂	၁၃.၄၂
၃၀	၁၃	၁၂ x ၈	၁			
		၁၂ x ၇	၁	၁.၂၅	၁၄.၂၅	
၃၁	၁၄	၁၂ x ၉	၁			
		၁၂ x ၆	၁	၁.၂၅	၁၅.၂၅	
၃၂	၁၅	၁၂ x ၄	၁			
		၁၂ x ၈	၁			

နောက်ဆက်တွဲ “က”

သပိတ်မှောက်ရှိ ကြေးပြားကပ်ငွေယာ

ပန်း ကြား အမှတ်	အရစ် အမှတ်	ကွက်ပြည့် ၁၂" x ၁၂" ချပ်ရေ	ကွက် သေး			စုစုပေါင်း တေ့ရန်း ပေကွက်
			၁၂" x ၁၂" အောက်	ချပ် ရေ	တေ့ရန်းပေ	
	၃၃	၁၄	၅ x ၃ ၁၂ x ၁၁	၁ ၂	. ၁.၀၂	၁၅.၀၂
	၃၄	၁၅	၁၂ x ၈	၁	၀.၆၇	၁၅.၆၇
	၃၅	၁၆	-	-	-	၁၆
	၃၆	၁၇	-	-	-	၁၇
	၃၇	၁၇	-	-	-	၁၇
		၂၀၁		၃၃	စုစုပေါင်း-	၂၁၇.၇၃
(၄)	၁၉	-	၁၂ x ၇ ၂ x ၂ ၁၂ x ၉ ၈ x ၇	၁ ၁ ၁ ၁	. . ၁.၂၂	၁.၂၂
	၂၀	၂	၁၂ x ၇ ၁၂ x ၄	၁ ၁	. ၀.၉၂	၂.၉၂
	၂၁	၂	၉ x ၂ ၁၁ x ၈	၁ ၁	. .	
	၂၂	၆	၁၂ x ၉ ၁၂ x ၆ ၄ x ၄	၁ ၁ ၁	. ၂.၇၄	၄.၇၄
	၂၃	၈	၁၂ x ၈ ၁၂ x ၇	၁ ၁	၀.၇၈	၆.၇၈
	၂၄	၇	၉ x ၄ ၈ x ၇	၁ ၁	၀.၆၄	၈.၆၄
	၂၅	၇	၁၂ x ၈ ၁၂ x ၆	၁ ၁	၀.၇၄	၉.၇၄
	၂၆	၉	၁၂ x ၆ ၆ x ၃ ၄ x ၄ ၁၂ x ၈	၁ ၁ ၁ ၁	၀.၆၂ ၀.၆၂ ၁.၁၇	၉.၆၂

နောက်ဆက်တွဲ “က”

သပိတ်မှောက်ရှိ ကြေးပြားကပ်ရေယာ

ပန်းကြားအမှတ်	အရစ်အမှတ်	ကွက်ပြည့် ၁၂" x ၁၂" ချပ်ရေ	ကွက် သေး			စုစုပေါင်း စတုရန်း ပေကွက်
			၁၂" x ၁၂" အောက်	ချပ် ရေ	စတုရန်းပေ	
	၂၇	၁၀	၁၂ x ၅	၁	၀.၈၃	၁၀.၈၃
	၂၈	၁၀	၁၂ x ၉	၁		
			၁၂ x ၇	၁	၁.၃၃	၁၁.၃၃
	၂၉	၁၂	၁၂ x ၄	၁		
			၇ x ၂	၁	၀.၄၃	၁၂.၄၃
	၃၀	၁၂	၁၂ x ၆	၁		
			၁၂ x ၇	၁	၀.၀၈	၁၂.၀၈
	၃၁	၁၃	၁၂ x ၇	၁		
			၁၂ x ၄	၁	၀.၉၂	၁၃.၉၂
	၃၂	၁၄	၁၂ x ၈	၁	၀.၆၇	၁၄.၆၇
	၃၃	၁၄	၁၂ x ၁၀	၁	၀.၈၃	၁၄.၈၃
	၃၄	၁၄	၁၂ x ၁၁	၁	၀.၉၂	၁၄.၉၂
	၃၅	၁၅	၁၂ x ၁၀	၁	၀.၈၃	၁၅.၈၃
	၃၆	၁၆	-	-	-	၁၆
	၃၇	၁၆	-	-	-	၁၆
		၁၈၈		၃၃	စုစုပေါင်း -	၂၀၄.၁၉
(၅)	၁၉	-	၇ x ၄	၁		
			၁၂ x ၁၀	၁		
			၁၂ x ၇	၁		
			၁၀ x ၇	၁	၂.၀၁	၂.၀၁
	၂၀	၁	၁၂ x ၄	၁		
			၁၂ x ၁၀	၂		
			၁၀ x ၅	၁	၁.၅၁	၂.၅၁
	၂၁	၂	၁၂ x ၅	၁		
			၁၂ x ၇	၁		
			၁၂ x ၉	၁	၁.၇၅	၃.၇၅

နောက်ဆက်တွဲ “က”

သပိတ်မှောက်ရှိ ကြေးပြားကပ်ရေယာ

ပန်း ကြား အမှတ်	အရစ် အမှတ်	ကွက်ပြည့် ၁၂" x ၁၂" ချပ်ရေ	ကွက် သေး			စုစုပေါင်း စတုရန်း ပေကွက်
			၁၂" x ၁၂" အောက်	ချပ် ရေ	စတုရန်းပေ	
	၂၂	၅	၁၂ x ၁၁ ၁၂ x ၉	၁ ၁	၁.၆၇	၆.၆၇
	၂၃	၇	၁၂ x ၉ ၄ x ၄ ၇ x ၄	၂ ၁ ၁	၁.၀၅	၈.၀၅
	၂၄	၈	၁၂ x ၁၀	၁	၀.၈၃	၈.၈၃
	၂၅	၈	၁၂ x ၁၀	၁		
	၂၆	၉	၁၂ x ၃ ၉ x ၅ ၆ x ၆	၁ ၁ ၁	၁.၀၈	၉.၀၉
			၁၂ x ၉	၁	၁.၃၇	၁၀.၃၇
	၂၇	၁၁	၁၂ x ၈	၁	၀.၆၇	၁၂.၆၇
	၂၈	၁၁	၁၂ x ၁၀	၁		
			၁၂ x ၅	၁	၁.၂၅	၁၂.၂၅
	၂၉	၁၂	၁၂ x ၁၃	၁	၁.၀၈	၁၃.၀၈
	၃၀	၁၃	၁၂ x ၄	၁		
			၁၂ x ၉	၁	၁.၀၈	၁၄.၀၈
	၃၁	၁၃	၁၂ x ၁၁	၁		
			၁၂ x ၉	၁	၁.၆၇	၁၄.၆၇
	၃၂	၁၄	၁၂ x ၄	၁		
			၁၂ x ၁၀	၁	၁.၁၆	၁၅.၁၆
	၃၃	၁၄	၈ x ၅	၁		
			၁၂ x ၁၀	၁	၁.၁၁	၁၅.၁၁
	၃၄	၁၅	-	-	-	၁၅
	၃၅	၁၅	၁၂ x ၄	၁	၀.၃၃	၁၅.၃၃

နောက်ဆက်တွဲ “က”

သပိတ်မှောက်ရှိ ကြေးပြားကပ်ရေယာ

ပန်းကြားအမှတ်	အရစ်အမှတ်	ကွက်ပြည့် ၁၂" x ၁၂" ချပ်ရေ	ကွက် သေး			စုစုပေါင်း စတုရန်း ပေကွက်
			၁၂" x ၁၂" အောက်	ချပ် ရေ	စတုရန်းပေ	
	၃၆	၁၅	-	-	-	၁၅
	၃၇	၁၅	-	-	-	၁၅
		၁၀၀		၃၆	စုစုပေါင်း -	၂၀၀.၆၂
(၆)	၁၉	-	၁၂ x ၃	၁		
			၁၆ x ၃	၁	၀.၅၀	၀.၅၀
	၂၀	၃	၁၂ x ၈	၁		
			၈ x ၅	၁	၀.၉၄	၃.၉၄
	၂၁	၃	၅ x ၇	၁		
			၁၂ x ၆	၁		
			၁၀ x ၅	၁	၁.၀၉	၄.၀၉
	၂၂	၅	၁၂ x ၁၀	၁		
			၁၀ x ၁၀	၁	၁.၅၃	၆.၅၃
	၂၃	၇	၁၅ x ၅	၁		
			၅ x ၃	၁		
			၁၂ x ၉	၁		
			၁၂ x ၈ ^၂	၁	၂.၀၀	၉.၀၀
	၂၄	၉	၁၃ x ၄	၁		
			၄ x ၃	၁		
			၁၂ x ၁၁	၁	၁.၃၆	၁၀.၃၆
	၂၅	၉	၁၂ x ၆	၁	၀.၀၅	၉.၅
	၂၆	၁၀	၁၂ x ၇	၁		
			၆ x ၅	၁	၀.၂၉	၁၀.၂၉
	၂၇	၁၁	၁၂ x ၈	၁		
			၁၂ x ၃	၁	၀.၉၂	၁၁.၉၂
	၂၈	၁၂	၁၂ x ၇	၁	၀.၅၀	၁၂.၅၀
	၂၉	၁၃	၂ x ၂	၁		
			၁၂ x ၁၀	၁	၀.၈၆	၁၃.၈၆

နောက်ဆက်တွဲ “က”

သပိတ်မှောက်ရှိ ကြေးပြားကပ်ရေယာ

ပန်း ကြား အမှတ်	အရစ် အမှတ်	ကွက်ပြည့် ၁၂" x ၁၂" ချပ်ရေ	ကွက် သေး			စုစုပေါင်း စတုရန်း ပေကွက်
			၁၂" x ၁၂" အောက်	ချပ် ရေ	စတုရန်းပေ	
	၃၀	၁၄	၁၂ x ၉	၁	၀.၇၅	၁၄.၇၅
	၃၁	၁၄	၁၂ x ၇	၁		
			၁၂ x ၈	၁	၁.၂၅	၁၅.၂၅
	၃၂	၁၅	၁၂ x ၈	၁	၀.၆၇	၁၅.၆၇
	၃၃	၁၅	၈ x ၅	၁		
			၁၂ x ၃	၁	၀.၅၃	၁၅.၅၃
	၃၄	၁၅	၁၂ x ၇	၁	၀.၅၈	၁၅.၅၈
	၃၅	၁၆	-	-	-	၁၆
	၃၆	၁၇	-	-	-	၁၇
	၃၇	၁၈	-	-	-	၁၈
		၂၀၆		၃၁	စုစုပေါင်း -	၂၂၁.၀၁
(၇)	၁၉	-	၄ x ၃	၂	၀.၁၆	၀.၁၆
	၂၀	၂	၁၂ x ၆	၁		
			၁၂ x ၈	၁	၁.၁၇	၃.၁၇
	၂၁	၃	၁၂ x ၅	၁		
			၁၂ x ၃	၁		
			၉ x ၄	၁	၀.၉၂	၃.၉၂
	၂၂	၆	၁၂ x ၃	၁		
			၁၂ x ၅	၁	၀.၆၆	၆.၆၆
	၂၃	၇	၇ x ၆	၁		
			၁၂ x ၈	၂		
			၅ x ၂	၁	၁.၆၉	၈.၆၉
	၂၄	၈	၁၂ x ၉	၁		
			၁၂ x ၆	၁	၁.၂၅	၉.၂၅
	၂၅	၈	၁၂ x ၇	၁		
			၁၂ x ၈	၁	၁.၂၅	၉.၂၅

နောက်ဆက်တွဲ “က”

သပိတ်မှောက်ရှိ ကြေးပြားကပ်ရေယာ

ပန်းကြားအမှတ်	အရစ်အမှတ်	ကွက်ပြည့် ၁၂" x ၁၂" ချပ်ရေ	ကွက် သေး			စုစုပေါင်း စတုရန်းပေကွက်
			၁၂" x ၁၂" အောက်	ချပ်ပေ	စတုရန်းပေ	
	၂၆	၁၀	၁၀ x ၆	၁		
			၁၂ x ၇	၁	၁	၁၁
	၂၇	၁၁	၁၂ x ၆	၁		
			၁၂ x ၃	၁	၀.၇၅	၁၁.၇၅
	၂၈	၁၂	၁၂ x ၅	၁	၀.၄၂	၁၂.၄၂
	၂၉	၁၃	၁၂ x ၅	၁	၀.၄၂	၁၃.၄၂
	၃၀	၁၃	၁၂ x ၅	၁		
			၁၂ x ၁၀	၁	၁.၂၅	၁၄.၂၅
	၃၁	၁၄	၁၂ x ၉	၁		
			၁၂ x ၂	၁	၀.၉၂	၁၄.၉၂
	၃၂	၁၄	၁၂ x ၅	၁		
			၁၂ x ၁၀	၁	၁.၂၅	၁၅.၂၅
	၃၃	၁၄	၁၂ x ၁၁	၁		
			၁၂ x ၈	၁	၁.၅၈	၁၅.၅၈
	၃၄	၁၆	-	-	-	၁၆
	၃၅	၁၆	-	-	-	၁၆
	၃၆	၁၇	-	-	-	၁၇
	၃၇	၁၆	-	-	-	၁၆
		၂၀၀		၃၁	စုစုပေါင်း -	၂၁၄.၆၉
(၈)	၁၉	-	-	-	-	-
	၂၀	-	၉ x ၉	၁		
			၉ x ၆	၁		
			၁၂ x ၉	၃	၁.၆၉	၁.၆၉
	၂၁	၄	၁၂ x ၆	၁		
			၉ x ၄	၁	၀.၇၅	၄.၇၅

နောက်ဆက်တွဲ “က”

သပိတ်မောက်ရှိ ကြေးပြားကပ်ရေယာ

ပန်း ကြား အမှတ်	အရစ် အမှတ်	ကွက်ပြည့် ၁၂" x ၁၂" ချပ်ရေ	ကွက် သေး			စုစုပေါင်း စတုရန်း ပေကွက်
			၁၂" x ၁၂" အောက်	ချပ် ရေ	စတုရန်းပေ	
	၂၂	၆	၁၂ x ၅ ၉ x ၄	၁ ၁	၀.၆၇	၆.၆၇
	၂၃	၆	၁၂ x ၇ ၅ x ၅ ၁၂ x ၆	၁ ၁ ၁	၁.၂၆	၇.၂၆
	၂၄	၇	၁၂ x ၁၀ ၁၂ x ၅	၁ ၁	၁.၂၅	၈.၂၅
	၂၅	၇	၁၂ x ၁၀ ၁၂ x ၅	၁ ၁	၁.၂၅	၉.၂၅
	၂၆	၈	၁၂ x ၉ ၁၂ x ၇ ၈ x ၅	၁ ၁ ၁	၁.၆၁	၁၀.၆၁
	၂၇	၁၀	၁၂ x ၁၁	၁	၀.၉၂	၁၁.၉၂
	၂၈	၁၁	၁၂ x ၃	၁	၀.၂၅	၁၂.၂၅
	၂၉	၁၁	၈ x ၃	၁	၁.၀၈	၁၃.၀၈
	၃၀	၁၃	၁၀ x ၃	၁	၀.၂၁	၁၄.၂၁
	၃၁	၁၃	၁၂ x ၇ ၁၂ x ၈	၁ ၁	၁.၂၅	၁၅.၂၅
	၃၂	၁၄	၁၂ x ၁၁	၁	၀.၉၂	၁၆.၉၂
	၃၃	၁၅	၁၂ x ၉	၁	၀.၇၅	၁၇.၇၅
	၃၄	၁၆	-	-	-	၁၆
	၃၅	၁၆	-	-	-	၁၆
	၃၆	၁၆	-	-	-	၁၆
	၃၇	၁၅	-	-	-	၁၅
		၁၈၈		၂၇	စုစုပေါင်း -	၁၉၂.၈၆

နောက်ဆက်တွဲ “က”

သပိတ်မှောက်ရှိ ကြေးပြားကပ်ရေယာ

ပန်းကြားအမှတ်	အရစ်အမှတ်	ကွက်ပြည့် ၁၂" x ၁၂" ချပ်ရေ	ကွက် သေး			စုစုပေါင်း စတုရန်းပေကွက်
			၁၂" x ၁၂" အောက်	ချပ်ရေ	စတုရန်းပေ	
(ဇ)	၁၉	-	၈ x ၆	၁		
			၁၂ x ၈	၂		
			၁၀ x ၆	၁		
			၁၀ x ၁၄	၁	၂.၂၅	၂.၂၅
	၂၀	၄	၁၂ x ၃	၁	၀.၂၅	၄.၂၅
	၂၁	၅	၁၂ x ၁၁	၂	၁.၈၃	၆.၈၃
	၂၂	၇	၁၂ x ၉	၁		
			၁၂ x ၆	၁	၁.၀၈	၉.၀၈
	၂၃	၉	၁၂ x ၄	၂	၀.၆၇	၉.၆၇
	၂၄	၈	၁၂ x ၇	၁		
			၁၂ x ၈	၁	၁.၂၅	၉.၂၅
	၂၅	၉	၁၂ x ၉	၁		
			၁၂ x ၈	၁	၂.၆၇	၁၁.၆၇
	၂၆	၁၀	၁၂ x ၉	၁		
			၁၂ x ၁၀	၁	၀.၅၈	၁၁.၅၈
	၂၇	၁၁	၁၂ x ၉	၁	၀.၇၅	၁၁.၇၅
	၂၈	၁၁	၁၂ x ၇	၁		
			၁၂ x ၁၀	၁	၁.၄၂	၁၂.၄၂
	၂၉	၁၂	၁၂ x ၆	၁		
			၁၂ x ၉	၁	၁.၂၅	၁၃.၂၅
၃၀	၁၃	၁၂ x ၉	၁			
		၁၂ x ၆	၁	၁.၂၅	၁၄.၂၅	
၃၁	၁၄	၁၂ x ၉	၁			
		၁၃ x ၃	၁	၁.၀၀	၁၅.၀၀	
၃၂	၁၄	၁၂ x ၁၁	၁			
		၁၂ x ၈	၁	၁.၅၈	၁၅.၅၈	

နောက်ဆက်တွဲ “က”

သပိတ်မှောက်ရှိ ကြေးပြားကပ်ရိယာ

ပန်းကြားအမှတ်	အရစ်အမှတ်	ကွက်ပြည့် ၁၂" x ၁၂" ချပ်ရေ	ကွက် သေး			စုစုပေါင်း စတုရန်းပေကွက်
			၁၂" x ၁၂" အောက်	ချပ်ရေ	စတုရန်းပေ	
	၃၃	၁၆	-	-	-	၁၆
	၃၄	၁၆	-	-	-	၁၆
	၃၅	၁၆	-	-	-	၁၆
	၃၆	၁၆	-	-	-	၁၆
	၃၇	၁၆	၁၂ x ၇	၁	-	၁၆
		၂၀၇		၃၀	စုစုပေါင်း -	၂၂၆.၈၃
(၁၀)	၁၉	-	-	-	-	-
	၂၀	-	၇ x ၅	၁		
			၁၂ x ၈	၁		
			၁၂ x ၁၀	၂		
			၁၀ x ၉	၁	၃.၂	၃.၂
	၂၁	၄	၁၂ x ၉	၁		
			၁၂ x ၂	၁	၀.၉၂	၄.၉၂
	၂၂	၅	၁၂ x ၈	၁		
			၁၀ x ၉	၁	၁.၂၉	၆.၂၉
	၂၃	၆	၁၂ x ၄	၁		
			၁၂ x ၁၅	၁	၁.၅၈	၇.၅၈
	၂၄	၈	၄ x ၄	၁		
			၁၂ x ၃	၁	၀.၃၆	၈.၃၆
	၂၅	၈	၁၂ x ၂	၁		
			၁၂ x ၁၀	၁	၁.၀၀	၉.၀၀
	၂၆	၉	၅ x ၄	၁		
			၁၂ x ၉	၁		
			၁၂ x ၄	၁	၁.၂၂	၁၀.၂၂
	၂၇	၁၀	၁၂ x ၁၀	၁	၀.၈၃	၁၀.၈၃
	၂၈	၁၀	၁၂ x ၇	၁	၁.၂၅	၁၂.၂၅

နောက်ဆက်တွဲ “က”

သပိတ်မှောက်ရှိ ကြေးပြားကပ်ရေယာ

ပန်းကြားအမှတ်	အရပ်အမှတ်	ကွက်ပြည့် ၁၂" x ၁၂" ချပ်ရေ	ကွက် သေး			စုစုပေါင်း စတုရန်း ပေကွက်
			၁၂" x ၁၂" အောက်	ချပ် ရေ	စတုရန်းပေ	
	၂၉	၁၁	၁၂ x ၇	၂	၁.၀၈	၁၂.၀၈
	၃၀	၁၂	၁၂ x ၃	၂	၀.၅	၁၂.၅
	၃၁	၁၂	၁၂ x ၃	၁		
			၁၂ x ၈	၁	၀.၉၂	၁၂.၉၂
	၃၂	၁၂	၁၂ x ၁၀	၁		
			၁၂ x ၃	၁		
			၁၆ x ၆	၁	၂.၅	၁၄.၅
	၃၃	၁၃	၁၂ x ၆	၁		
			၁၂ x ၇	၁	၁.၀၈	၁၄.၀၈
	၃၄	၁၄	၁၂ x ၇	၁	၀.၅၈	၁၄.၅၈
	၃၅	၁၅	-	-	-	၁၅
	၃၆	၁၅	-	-	-	၁၅
	၃၇	၁၅	-	-	-	၁၅
		၁၇၉		၃၂	စုစုပေါင်း -	၁၉၆.၃၁
(၁၁)	၁၉	-	-	-	-	-
	၂၀	၁	၈ x ၆	၁		
			၁၂ x ၁၀	၂		
			၇ x ၆	၁	၁.၄၆	၂.၄၆
	၂၁	၃	၁၂ x ၇	၁		
			၁၂ x ၈	၁	၁.၂၅	၄.၂၅
	၂၂	၅	၁၀ x ၅	၁		
			၁၀ x ၇	၁	၁.၁၁	၆.၁၁
	၂၃	၇	၁၀ x ၄	၁	၁.၁၁	၆.၁၁
	၂၄	၉	၁၂ x ၁၀	၁		
			၁၀ x ၅	၁	၁.၁၈	၈.၁၈
	၂၅	၈	၁၂ x ၁၀	၁		
			၁၂ x ၉	၁	၁.၅၈	၉.၅၈

နောက်ဆက်တွဲ “က”

သပိတ်မှောက်ရှိ ကြေးပြားကပ်ရေယာ

ပန်းကြားအမှတ်	အရပ်အမှတ်	ကွက်ပြည့် ၁၂" x ၁၂" ချပ်ရေ	ကွက် သေး			စုစုပေါင်း စတုရန်း ပေကွက်
			၁၂" x ၁၂" အောက်	ချပ် ရေ	စတုရန်းပေ	
	၂၅	၀	၁၂ x ၉	၁		
	၂၆	၉	၁၂ x ၀	၁	၁.၄၂	၉.၄၂
	၂၇	၁၁	၁၂ x ၁၁	၁	၁.၃၃	၁၀.၃၃
	၂၈	၁၁	၁၂ x ၉	၁	၀.၃၃	၁၁.၃၃
	၂၉	၁၂	၁၂ x ၆	၁	၁.၅၀	၁၂.၅၀
	၃၀	၁၄	၁၀ x ၁၀	၁	၁.၃၃	၁၃.၃၃
	၃၁	၁၄	၁၂ x ၆	၂	၁.၀၀	၁၄
	၃၂	၁၅	၁၂ x ၁၁	၁	၁.၃၃	၁၅.၃၃
	၃၃	၁၅	၁၂ x ၅	၁	၁.၃၃	၁၆.၃၃
	၃၄	၁၆	၁၂ x ၃	၁	၁.၀၀	၁၆
	၃၅	၁၅	၁၂ x ၉	၁	၁.၀၀	၁၆
	၃၆	၁၅	၁၂ x ၉	၁	၁.၄၂	၁၆.၄၂
	၃၇	၁၆	၁၂ x ၆	၁	၀.၅၀	၁၆.၅၀
	၃၈	၁၇	-	-	-	၁၇
		၁၆၆		၃၁	စုစုပေါင်း -	
(၁၂)	၁၉	-	-	-	-	-
	၂၀	၃	၁၂ x ၇	၁	၀.၅၀	၃.၅၀
	၂၁	၂	၁၂ x ၉	၁		
			၆ x ၃	၁		
			၁၂ x ၁၀	၁		
			၈ x ၃	၁	၁.၀၀	၃.၀၀

နောက်ဆက်တွဲ “က”

သပိတ်မှောက်ရှိ ကြေးပြားကပ်စရိယာ

ပန်းကြားအမှတ်	အရစ်အမှတ်	ကွက်ပြည့် ၁၂" x ၁၂" ချပ်ရေ	ကွက် သေး		စုစုပေါင်း စတုရန်းပေကွက်	
			၁၂" x ၁၂" အောက်	ချပ်ရေ		
	၂၂	၅	၁၂ x ၅ ၆ x ၃	၂ ၁	၀.၅၄	၅.၅၄
	၂၃	၇	၁၂ x ၁၀ ၁၂ x ၄	၂ ၁	၁.၀၀	၀
	၂၄	၈	၁၂ x ၅	၂	၀.၄၂	၀.၄၂
	၂၅	၇	၁၂ x ၇ ၁၂ x ၁၀	၁ ၁	၁.၄၂	၀.၄၂
	၂၆	၈	၁၂ x ၈	၁	၁.၅၆	၆.၅၆
	၂၇	၈	၁၂ x ၉ ၁၂ x ၁၁	၁ ၁	၁.၆၇	၆.၆၇
	၂၈	၁၀	၁၂ x ၇ ၁၂ x ၅	၁ ၁	၁.၀၀	၁၁
	၂၉	၁၁	၁၂ x ၈ ၁၂ x ၅	၁ ၁	၁.၃၆	၁၂.၃၆
	၃၀	၁၃	၁၂ x ၄ ၁၂ x ၈	၁ ၁	၁.၀၀	၁၄.၀၀
	၃၁	၁၃	၁၂ x ၄ ၁၂ x ၈	၁ ၁	၁.၀၀	၁၄.၀၀
	၃၂	၁၃	၁၂ x ၇ ၁၂ x ၁၀	၁ ၁	၁.၄၂	၁၄.၄၂
	၃၃	၁၄	၁၂ x ၆ ၁၂ x ၈	၁ ၁	၁.၆၇	၁၅.၆၇
	၃၄	၁၅	-	-	-	၁၅
	၃၅	၁၆	-	-	-	၁၆
	၃၆	၁၆	-	-	-	၁၆
	၃၇	၁၆	-	-	-	၁၆
		၁၈၄		၃၁	စုစုပေါင်း -	၂၀၁.၅၂

နောက်ဆက်တွဲ “က”

သပိတ်ပောက်ရှိ ကြေးပြားကပ်ရေယာ

ပန်းကြားအမှတ်	အရစ်အမှတ်	ကွက်ပြည့် ၁၂" x ၁၂" ချပ်ရေ	ကွက် သေး			စုစုပေါင်း စတုရန်းပေကွက်
			၁၂" x ၁၂" အောက်	ချပ်ရေ	စတုရန်းပေ	
(၁၃)	၁၉	-	-	-	-	-
	၂၀	၂	၁၂ x ၁၁ ၅ x ၅	၂		
	၂၁	၄	၁၂ x ၇	၁	၁.၆၇	၃.၆၇
			၁၂ x ၉	၁	၁.၃၃	၅.၃၃
	၂၂	၅	၁၂ x ၁၀	၁		
			၁၂ x ၆	၁		
			၁၂ x ၇	၁	၁.၉၂	၆.၉၂
	၂၃	၈	၉ x ၈	၁		
			၁၂ x ၇	၁	၁.၀၈	၉.၀၈
	၂၄	၉	၁၂ x ၉	၁	၀.၇၉	၉.၇၉
	၂၅	၉	၁၂ x ၉	၁	၀.၇၅	၉.၇၅
			၁၂ x ၃	၁		
	၂၆	၁၀	၁၀ x ၉	၁	၀.၉၅	၁၀.၉၅
			၁၀ x ၄	၁		
	၂၇	၁၁	၁၂ x ၈	၁	၀.၉၄	၁၁.၉၄
			၁၂ x ၆	၁		
	၂၈	၁၁	၁၂ x ၄	၁	၀.၈၃	၁၁.၈၃
			၁၂ x ၄	၁		
	၂၉	၁၂	၁၂ x ၅	၁	၀.၇၅	၁၂.၇၅
			၁၂ x ၆	၁		
၃၀	၁၃	၁၀ x ၆	၁	၀.၉၂	၁၃.၉၂	
		၁၂ x ၄	၁			
၃၁	၁၄	၁၂ x ၃	၁			
		၁၂ x ၄	၁	၁.၀၀	၁၅	

ရွှေတိဂုံစေတီတော် ဂေါပကအဖွဲ့၏ အစီရင်ခံစာ

နောက်ဆက်တွဲ “က”

သပိတ်မှောက်ရှိ ကြေးပြားကပ်ရေယာ

ပန်းကြားအမှတ်	အရစ်အမှတ်	ကွက်ပြည့် ၁၂" x ၁၂" ချပ်ရေ	ကွက် သေး		စုစုပေါင်း စတုရန်းပေကွက်	
			၁၂" x ၁၂" အောက်	ချပ်ရေ		
	၃၂	၁၄	၁၂ x ၅ ၁၂ x ၉	၁ ၁	၁.၆၇	၁၅.၆၇
	၃၃	၁၅	၁၂ x ၉ ^၁ / _၂	၁	၀.၇၉	၁၅.၇၉
	၃၄	၁၇	-	-	-	၁၇
	၃၅	၁၆	-	-	-	၁၆
	၃၆	၁၆	-	-	-	၁၆
	၃၇	၁၆	-	-	-	၁၆
		၁၈၅		၂၈	စုစုပေါင်း -	၂၁၇.၃၉
(၁၄)	၁၉	-	-	-	-	-
	၂၀	၁	၁၀ x ၈ ၁၂ x ၁၁	၂ ၁	၁.၄၇	၂.၄၇
	၂၁	၄	၁၁ x ၄ ၁၂ x ၃	၂ ၁	၀.၈၆	၄.၈၆
	၂၂	၅	၁၂ x ၈ ၁၂ x ၁၁	၁ ၁	၁.၅၈	၆.၅၈
	၂၃	၈	၁၀ x ၇	၁	၀.၄၉	၈.၄၉
	၂၄	၈	၁၂ x ၈ ၇ x ၅	၁ ၁	၀.၉၁	၈.၉၁
	၂၅	၇	၁၂ x ၅ ၁၂ x ၁၀	၁ ၁	၁.၂၅	၈.၂၅
	၂၆	၈	၁၂ x ၁၀ ၁၂ x ၈	၁ ၁	၁.၅	၉.၅
	၂၇	၉	၁၂ x ၉ ၁၂ x ၁၀	၁ ၁	၁.၅၈	၁၀.၅၈
	၂၈	၉	၁၂ x ၇	၁	၁.၃၃	၁၀.၃၃

သပိတ်မှောက်ရှိ ကြေးပြားကပ်ရေယာ

ပန်းကြားအမှတ်	အရစ်အမှတ်	ကွက်ပြည့် ၁၂" x ၁၂" ချပ်ရေ	ကွက် သေး		စုစုပေါင်း စတုရန်းပေကွက်
			၁၂" x ၁၂" အောက်	ချပ်ရေ	
	၂၉	၁၀	၁၂ x ၁၀	၁	
			၁၂ x ၅	၁	၁.၂၅
	၃၀	၁၂	၁၂ x ၈	၁	၀.၆၇
	၃၁	၁၂	၁၂ x ၈	၁	
			၁၂ x ၁၁	၁	၁.၅၈
	၃၂	၁၃	၁၂ x ၉	၁	
			၁၂ x ၇	၁	၀.၇၈
	၃၃	၁၄	၁၂ x ၈	၁	
			၁၂ x ၃	၁	၀.၉၂
	၃၄	၁၅	-	-	၁၅
	၃၅	၁၆	-	-	၁၆
	၃၆	၁၆	-	-	၁၆
	၃၇	၁၆	-	-	၁၆
		၁၈၃		၂၈	စုစုပေါင်း -
(၁၅)	၁၉	-	၈ x ၆	၂	
			၁၂ x ၇	၁	၁.၂၅
	၂၀	၃	၁၂ x ၇	၁	
			၁၂ x ၁၀	၁	၁.၄၂
	၂၁	၃	၆ x ၅	၁	
			၁၂ x ၁၁	၁	
			၁၂ x ၇ ^၁ / _၂	၁	၁.၇၅
	၂၂	၄	၁၂ x ၆	၁	
			၁၂ x ၇	၁	၁.၀၈
	၂၃	၈	၄ x ၃	၁	
			၁၂ x ၈	၁	
			၇ x ၃	၁	၀.၈၉
					၀.၉၂

နောက်ဆက်တွဲ “က”

သပိတ်မှောက်ရှိ ကြေးပြားကပ်ရေယာ

ပန်း ကြား အမှတ်	အရစ် အမှတ်	ကွက်ပြည့် ၁၂" x ၁၂" ချပ်ရေ	ကွက် သေး			စုစုပေါင်း စတုရန်း ပေကွက်
			၁၂" x ၁၂" အောက်	ချပ် ရေ	စတုရန်းပေ	
	၂၄	၀	၁၂ x ၇ ၁၂ x ၁၀ ၁၂ x ၄	၁ ၁ ၁		
	၂၅	၉	၁၂ x ၂ ၁၂ x ၃ ^၁ / _၂	၁ ၁	၀.၇၅	၉.၇၅
	၂၆	၉	၁၂ x ၈ ၈ x ၃	၂ ၁	၁.၅	၁၀.၅
	၂၇	၁၁	၁၂ x ၄ ၁၂ x ၆ ၆ x ၃	၁ ၁ ၁	၁.၉၆	၁၁.၉၆
	၂၈	၁၁	၁၂ x ၉ ၁၂ x ၈	၁ ၁	၁.၄၂	၁၂.၄၂
	၂၉	၁၂	၁၂ x ၃ ^၁ / _၂ ၁၂ x ၈	၁ ၁	၁.၂၉	၁၃.၂၉
	၃၀	၁၃	၁၂ x ၉ ၁၂ x ၄	၁ ၁	၁.၀၈	၁၄.၀၈
	၃၁	၁၄	၁၂ x ၁၀ ၁၂ x ၅	၁ ၁	၁.၂၅	၁၅.၂၅
	၃၂	၁၅	၁၂ x ၅ ၁၂ x ၆	၁ ၁	၀.၉၂	၁၅.၉၂
	၃၃	၁၆	၁၂ x ၅	၁	၀.၄၂	၁၆.၄၂
	၃၄	၁၆	၁၂ x ၈	၁	၀.၆၇	၁၆.၆၇
	၃၅	၁၇	-	-	-	၁၇
	၃၆	၁၇	-	-	-	၁၇
	၃၇	၁၇	၁၂ x ၉	၁	-	၁၇
		၂၁၃		၃၇	စုစုပေါင်း -	၂၂၁.၁၀

နောက်ဆက်တွဲ “က”

သပိတ်မှောက်ရှိ ကြေးပြားကပ်ရိယာ

ပန်းကြားအမှတ်	အရစ်အမှတ်	ကွက်ပြည့် ၁၂" x ၁၂" ချပ်ရေ	ကွက် သေး			စုစုပေါင်း စတုရန်းပေကွက်
			၁၂" x ၁၂" အောက်	ချပ်ရေ	စတုရန်းပေ	
(၁၆)	၁၉	-	-	-	-	-
	၂၀	-	၁၂ x ၄	၂	-	-
	၂၁	၃	၁၂ x ၃	၁	၀.၉၂	၀.၉၂
			၉ x ၅	၁	-	-
	၂၂	၃	၁၂ x ၉	၁	၁.၀၆	၄.၀၆
			၉ x ၅	၁	-	-
	၂၃	၅	၁၂ x ၉	၁	၁.၀၆	၄.၀၆
			၁၂ x ၁၁	၁	-	-
	၂၄	၇	၁၁ x ၄	၁	၁.၂၂	၆.၂၂
			၆ x ၄	၃	-	-
	၂၅	၇	၁၂ x ၁၁	၁	-	-
			၉ x ၈	၁	၁.၉၂	၈.၉၂
			၁၂ x ၆	၁	-	-
	၂၆	၇	၁၂ x ၁၀	၁	-	-
			၁၂ x ၉	၁	၂.၀၈	၉.၀၈
			၁၂ x ၇	၁	၁.၄၂	၈.၄၂
	၂၇	၈	၁၂ x ၁၁	၁	-	-
			၁၂ x ၁၀	၁	-	-
	၂၈	၉	၁၂ x ၄	၁	၂.၀၈	၁၀.၀၈
			၁၂ x ၁၁	၁	-	-
၂၉	၁၀	၆ x ၅	၁	၁.၇၁	၁၀.၇၁	
		၁၂ x ၇	၁	၁.၇၁	၁၀.၇၁	
၃၀	၁၀	၁၂ x ၆	၁	၁.၂၅	၁၁.၂၅	
		၁၂ x ၉	၁	-	-	

နောက်ဆက်တွဲ “က”

သပိတ်မှောက်ရှိ ကြေးပြားကပ်ရေယာ

ပန်းကြားအမှတ်	အရစ်အမှတ်	ကွက်ပြည့် ၁၂" x ၁၂" ချပ်ရေ	ကွက် သေး			စုစုပေါင်း စတုရန်း ပေကွက်
			၁၂" x ၁၂" အောက်	ချပ် ရေ	စတုရန်းပေ	
	၃၀	၁၁	၁၂ x ၈ ၁၂ x ၆	၁ ၁	၁.၆၇	၁၂.၆၇
	၃၁	၁၁	၁၂ x ၉ ၁၂ x ၆	၂ ၁	၂	၁၃
	၃၂	၁၃	၁၂ x ၁၁	၁	၀.၉၂	၁၃.၉၂
	၃၃	၁၃	၁၂ x ၉ ၁၂ x ၁၁	၁ ၁	၁.၆၇	၁၃.၆၇
	၃၄	၁၄	၁၂ x ၄ ၁၂ x ၉	၁ ၁	၁.၀၈	၁၅.၀၈
	၃၅	၁၃	၁၂ x ၈ ၁၂ x ၉	၁ ၁	၁.၄၂	၁၄.၄၂
	၃၆	၁၅	-	-	-	၁၅
	၃၇	၁၅	-	-	-	၁၅
		၁၆၄		၂၈	စုစုပေါင်း -	၁၈၆.၄၈

နောက်ဆက်တွဲ “က”

ရင်စည်း ၃ ရစ်ရှိ ကြေးပြားကပ် ဧရိယာ

ပန်းကြားအမှတ်	အရစ်အမှတ်	ကွက်ပြည့် ၁၂" x ၁၂" ချပ်ရေ	ကွက် သေး			စုစုပေါင်း စတုရန်းပေကွက်
			၁၂" x ၁၂" အောက်	ချပ်ရေ	စတုရန်းပေ	
	၁	၂၆၅	၁၀ x ၁၂	၂		
			၉ x ၁၂	၁	၂. ၄၂	၂၆၇. ၄၂
	၂	၂၆၂	၁၄ x ၁၂	၁	၁. ၆၆၆	
			၈ ^၃ / _၄ x ၁၂	၁	၀. ၇၂၉	
			၈ x ၁၂	၁	၀. ၆၆၆	
			၅ ^၁ / _၂ x ၁၂	၁	၀. ၄၅	၂၆၅. ၀၁၁
	၃	၂၆၆	၈ x ၁၂	၁		
			၇ ^၁ / _၂ x ၁၂	၁		
			၁၀ ^၁ / _၂ x ၁၂			၂၆၈. ၁၂၅
	၄	၂၆၇	၉ ^၁ / _၄ x ၁၂	၁		
			၂ ^၁ / _၂ x ၁၂	၁		
			၁၀ ^၃ / _၄ x ၁၂			၂၆၈. ၈၃၃
	၅	၂၇၀	-	-	-	၂၇၀
	၆	၂၇၁	၄ ^၁ / _၂ x ၁၂	၁	၀. ၃၈	၂၇၁. ၃၈
	၇	၂၇၂	၈ ^၁ / _၂ x ၁၂	၁	၀. ၈၇၅	၂၇၂. ၈၇၅
			၂ x ၁၂	၁		
	၈	-	၇ ^၁ / _၂ x ၁၂	၂၇၃	၁၇၀. ၆၂	၁၇၀. ၆၆
			၈ x ၁၂	၁		
	၉	၂၇၂	၁၃ x ၁၂	-	-	၂၇၂. ၀၈၃
	၁၀	-	၆ x ၁၂	၂၇၃	၁၃၆. ၅	၁၃၆. ၅
		၂၁၄၆ ချပ်			စုစုပေါင်း -	၂၄၆၁. ၀၅

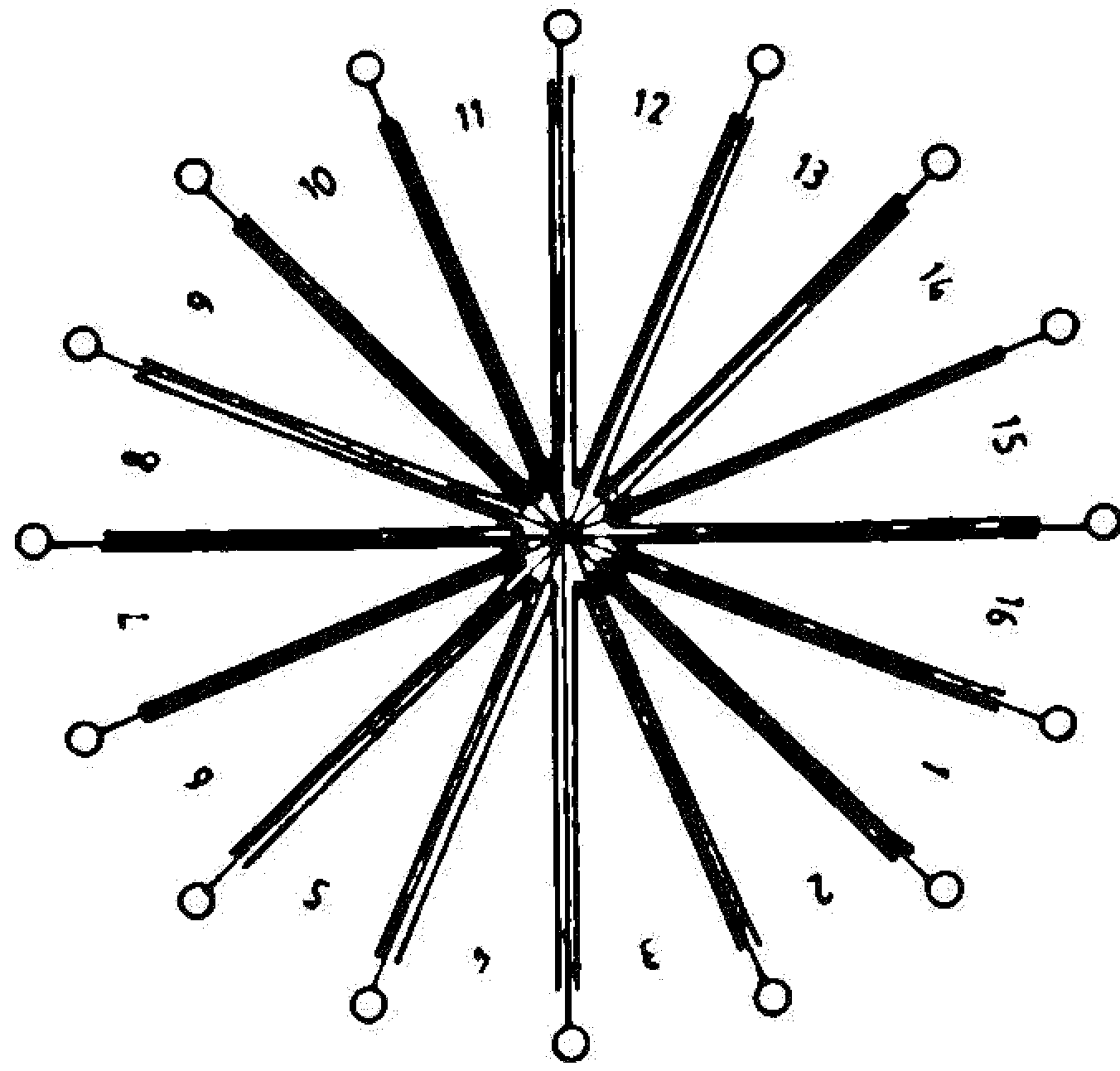
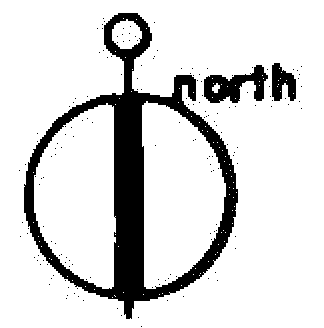

သပိတ်မြောက်ရှိ ပန်းခြံအား အမှတ်စဉ်ပြပုံ

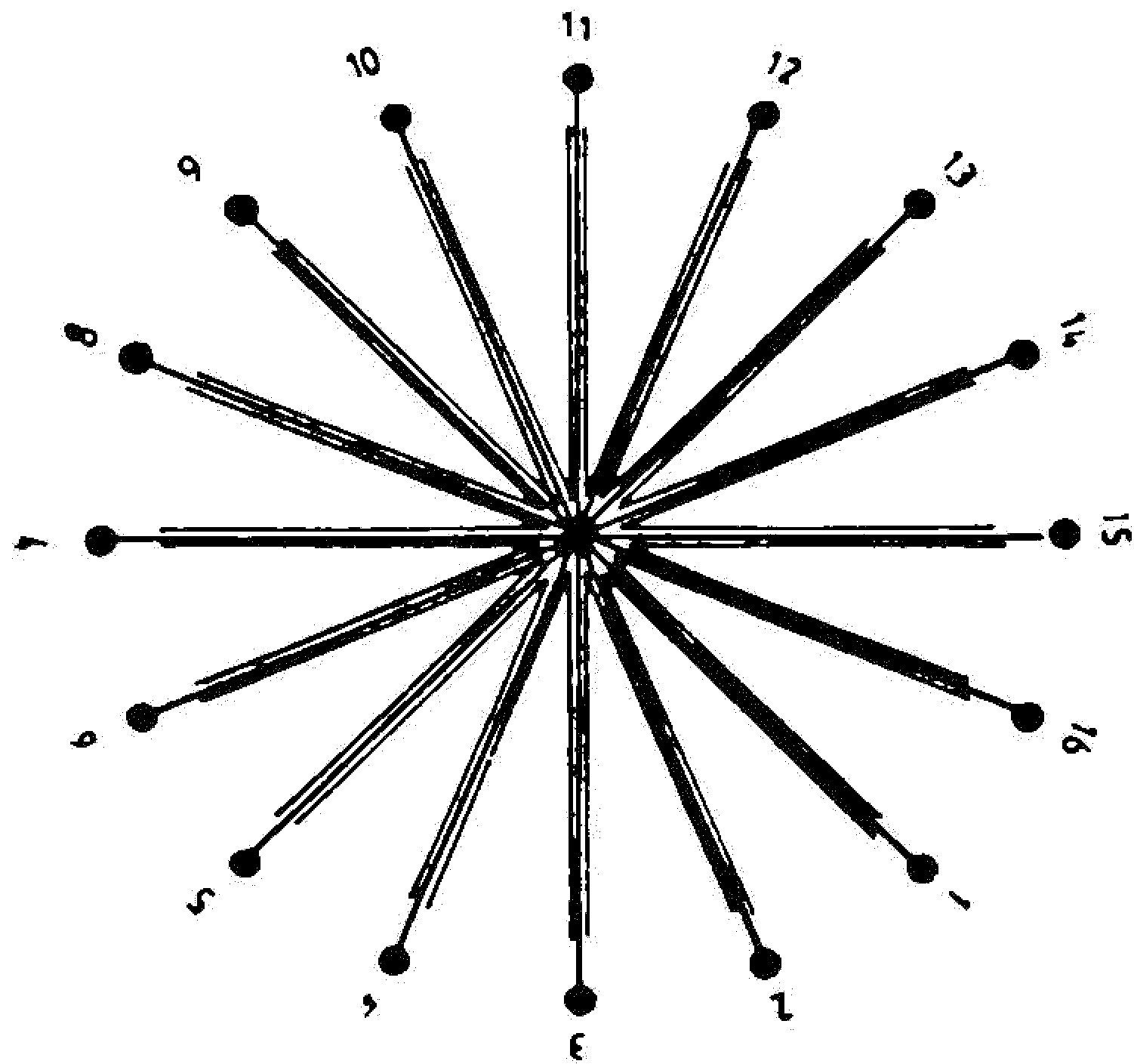
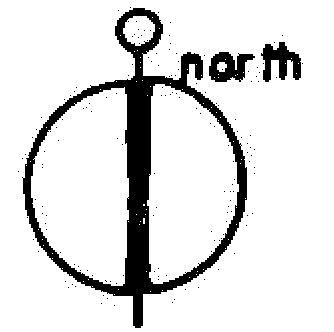

ပန်းဆွဲ (၁၆) ခု အမှတ်စဉ်ပြပုံ

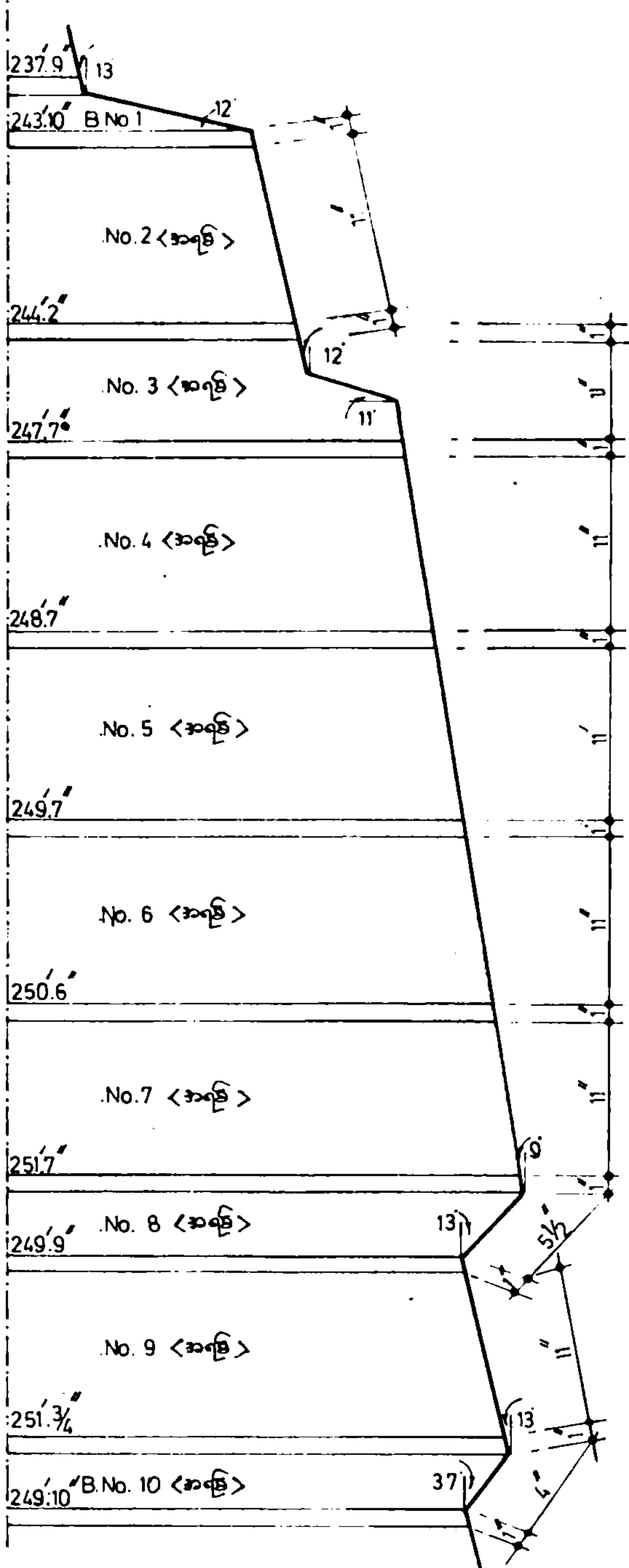

“ပန်းဆွဲ ၁၆ ခုရှိ ကြေးပြားကပ်ရေယာ”

* ပန်းဆွဲကြေးပြားကွက်ရေများကို စက္ကူပုံတိုင်းများယူ၍ ထိုစက္ကူပုံတိုင်းများတွင် ၁" x ၁" စတုရန်းလက်မများဖွဲ့ကာ ၁၂" x ၁၂" ကြေးပြားကွက်ရေအဖြစ် တွက်ချက် ဖော်ပြထားပါသည်။

ပန်းဆွဲနံပါတ်	၁	၁၂" x ၁၂" ချပ်ရေပေါင်း	၁၃၀
။	၂	။	၁၀၈
။	၃	။	၁၂၉
။	၄	။	၁၃၃
။	၅	။	၁၃၆
။	၆	။	၁၂၅
။	၇	။	၁၃၆
။	၈	။	၁၂၆
။	၉	။	၁၃၅
။	၁၀	။	၁၄၉
။	၁၁	။	၁၂၈
။	၁၂	။	၁၄၆
။	၁၃	။	၁၃၄
။	၁၄	။	၁၃၉
။	၁၅	။	၁၃၆
။	၁၆	။	၁၃၅

စုစုပေါင်း = ၂၁၃၅



ရွှေမျက်ပါးလွှာ သင်္ကန်းတော် ကပ်လှူပူဇော်ရေးလုပ်ငန်းအဖွဲ့ ဥက္ကဋ္ဌ
ဦးခင်မောင်လေး

အခန်း ၆

ရွှေမျက်ပါးလွှာသင်္ကန်းတော် ကပ်လှူရေးလုပ်ငန်းများ

ရွှေတိဂုံစေတီတော် ကျပ် သိန်း (၃၂၀) ကျော် ရွှေစင်ရွှေသား
ရွှေပြားသင်္ကန်းတော် ကပ်လှူပူဇော်ပွဲ

ရွှေမျက်ပါးလွှာ ကပ်လှူပူဇော်ရေးအဖွဲ့

အစီရင်ခံစာ

၁၃၄၈-ခုနှစ်၊ ကဆုန်လဆန်း ၈ ရက်။
၁၉၈၆-ခု၊ မေလ ၁၆ ရက်။

နိဒါန်း

၁။ ရွှေတိဂုံစေတီတော်မြတ်ကြီးသည် မြတ်ဘုရားရှင်လေးဆူတို့၏ ဓာတ်တော် မွေတော် များနှင့်အတူ ဘုရားရှင် သက်တော်ထင်ရှားရှိတော်မူစဉ် မဟာသက္ကရာဇ် ၁၀၃-ခုနှစ်၊ တပေါင်းလပြည့်နေ့တွင် စတင် တည်ထားကိုးကွယ်ခဲ့ပြီး ပြည်သူအဆက်ဆက် မင်းအဆက်ဆက်တို့၏ ပြုပြင်မွမ်းမံကိုးကွယ်မှုကြောင့် ယခုအခါ စေတီတော်မြတ်ကြီးသည် သီရိဏ္ဍရ ကုန်းတော်တွင် ရွှေတောင်ကြီး ပေါက်သည့်ပုမာ ရွှေရောင်တဝင်းဝင်း ကျက်သရေမင်္ဂလာအပေါင်းနှင့် ပြည့်စုံနေပြီး ဗုဒ္ဓဘာသာဝင်အပေါင်းတို့၏ အထွတ်အမြတ်ထားရာ စေတီတော်ကြီးတစ်ဆူ ဖြစ်သည့်အပြင် ကမ္ဘာ့အလယ်တွင် ထင်ပေါ်ကျော်ကြားလျက် ရှိပေသည်။

၂။ ဤသို့ အထွတ်အမြတ်ထားရာ စေတီတော်မြတ်ကြီးအား မြန်မာသက္ကရာဇ် ၁၂၆၂ ခု (ခရစ်သက္ကရာဇ် ၁၈၉၉-၁၉၀၀) ပြည့်နှစ်မှ အစပြု၍ မင်းအဆက်ဆက် ပြည်သူအဆက်ဆက်တို့မှ ရွှေသင်္ကန်းများ ကပ်လှူပူဇော်ခဲ့ကြောင်း၊ ရှင်စောပုဘုရင်မကြီးပင်လျှင် ၎င်း၏ ကိုယ်အလေးချိန်နှင့် ညီမျှသော ရွှေအလေးချိန်ကို ရွှေမျက်ပါးလွှာများခတ်လုပ်၍ စေတီတော်ကြီး၏ ကိုယ်လုံးပြည့် ရွှေသင်္ကန်းများ ကပ်လှူပူဇော်ခဲ့ကြောင်းကို သမိုင်းမှတ်တမ်းများအရ သိရှိရပါသည်။

၃။ ရွှေတိဂုံစေတီတော် ဂေါပကအဖွဲ့သည် ရှေးမင်းအဆက်ဆက် ပြည်သူအဆက်ဆက်တို့မှ ရွှေသင်္ကန်းများ ကပ်လှူပူဇော်ခဲ့သည့်ထုံးကို နှလုံးမူ၍ ရွှေတိဂုံစေတီတော်မြတ်ကြီးအား (၄)နှစ်

တစ်ကြိမ် ရှေ့သင်္ကန်းကပ်လှူပူဇော်ရန် ဆုံးဖြတ်ချက်အရ သက္ကရာဇ် ၁၃၄၇-၄၈ ခုနှစ် (၁၉၀၅-၀၆ခုနှစ်) ရှေ့သင်္ကန်းတော် ကပ်လှူပူဇော်ပွဲကြီးတွင် ရှေ့မျက်ပါးလွှာသင်္ကန်း ကပ်လှူပူဇော်ရေးကိုလည်း လုပ်ငန်းကြီးတစ်ရပ်အနေဖြင့် ဆောင်ရွက်ခဲ့ပါသည်။

ရှေ့မျက်ပါးလွှာ ကပ်လှူပူဇော်ရေးအဖွဲ့ ဖွဲ့စည်းခြင်း

၄။ ရှေ့တိုက်တော်မြတ်ကြီးအား ရှေ့သင်္ကန်းကပ်လှူပူဇော်ရေးလုပ်ငန်းနှင့် ပတ်သက်၍ သြဝါဒါစရိယ ဆရာတော်ကြီးများ၊ နာယကအဖွဲ့ဝင် လူကြီးမင်းများ၊ ဂေါပကအဖွဲ့ဝင် လူကြီးမင်းများ၏ ဆုံးဖြတ်ချက်အရ ၁၃၄၇ ခု၊ ပထမဝါဆိုလဆန်း (၆)ရက် (၂၃-၆-၀၅)ရက်နေ့တွင် ကျင်းပသော ရှေ့သင်္ကန်းတော် ကပ်လှူပူဇော်ရေး ဗဟိုကော်မတီအစည်းအဝေးမှ လုပ်ငန်းကဏ္ဍအလိုက် လိုအပ်သော ကော်မတီ (၆)ရပ်ကို ဖွဲ့စည်းပြီး ရှေ့မျက်ပါးလွှာ ကပ်လှူပူဇော်ရေးအဖွဲ့ကို အောက်ပါပုဂ္ဂိုလ်များဖြင့် ပါဝင်ဖွဲ့စည်းပေးခဲ့ပါသည်-

(၁)	ဦးခင်မောင်လေး၊ ဂေါပကအဖွဲ့ဝင်	ဥက္ကဋ္ဌ
(၂)	ဦးတင်အုန်း၊ လုပ်ငန်းဌာနမှူး	ဒု-ဥက္ကဋ္ဌ
(၃)	ဦးချွန်း၊ တနင်္လာ သန့်ရှင်းရေးအသင်း	အဖွဲ့ဝင်
(၄)	ဦးပန်းအောင်၊ ရှင်အဗ္ဗဂေါဏအသင်း	။
(၅)	ဦးသိန်းလှိုင်၊ ။	။
(၆)	ဦးတင်လှိုင်၊ အောင်ဗောဓိအသင်း	။
(၇)	ဦးအောင်သိန်း၊ ။	။
(၈)	ဦးလှညွန့်၊ ။	။
(၉)	ဦးသိဒ္ဓိ၊ ။	။
(၁၀)	ဦးဘမောင် ။	။
(၁၁)	ဦးမြတ်ထွန်းကျော်၊ ရှေ့ခေါင်းလောင်းကြီးအသင်း	။
(၁၂)	ဦးတင်အေး၊ ။	။
(၁၃)	ဦးမြင့်ဆွေ၊ ကြာသပတေးသန့်ရှင်းရေးအသင်း	။
(၁၄)	ဦးကျော်၊ ။	။
(၁၅)	ဦးမျိုးဝင်းဆွေ၊ ။	။
(၁၆)	ဦးမြတ်အောင်၊ စတုသစ္စာပါရမီအသင်း	။
(၁၇)	ဦးသက်ဝင်း၊ ။	။
(၁၈)	ဦးအုန်းမြင့်၊ တနင်္လာ သန့်ရှင်းရေးအသင်း	။
(၁၉)	ဦးဉာဏ်ဝင်း၊ ။	။
(၂၀)	ဦးသန်းဝေ၊ စေတနာကြည်လင်အသင်း	။
(၂၁)	ဦးထွန်းသွင်၊ ဗုဒ္ဓသာသနာ့ဟိတအသင်း	။
(၂၂)	ဦးစိုးတင့်၊ ။	။

(၂၃)	ဦးဝင်းကြိုင်၊ လုပ်ငန်းဌာန	အဖွဲ့ဝင်
(၂၄)	ဦးကျော်စိုး၊ လုပ်ငန်းဌာန	။
(၂၅)	ဦးမင်းသောင်းဘန်၊ လုပ်ငန်းဌာန	။
(၂၆)	ဦးစိုင်းရွှေမော်၊ လုပ်ငန်းဌာန	။
(၂၇)	ဦးမျိုးသန်း၊ လုပ်ငန်းဌာန	။
(၂၈)	ဦးလှရွှေ၊ လုပ်ငန်းဌာန	။
(၂၉)	ဦးလှကြည်၊ ဒဂုံဝတ်အသင်း	။
(၃၀)	ဦးလှဝင်း၊ ရှင်အဇ္ဇဂေါဏအသင်း	။
(၃၁)	ဦးတင်ထွန်း၊ ရှမ်းတန်ဆောင်းအသင်း	။
(၃၂)	ဦးဘိုးသွယ်၊ ရှေ့ချပညာရှင်	။
(၃၃)	ဦးဘိုးရွှေ၊ ရခိုင်မောင်မယ်အသင်း	။
(၃၄)	ဦးလှတိုး၊ ဂေါပကအဖွဲ့ရုံး	တံ့ဖက်အတွင်းရေးမှူး
(၃၅)	ဦးသိန်းထွန်း၊ အောင်ဗောဓိအသင်း	တံ့ဖက်အတွင်းရေးမှူး
(၃၆)	ဦးရာဂျာ၊ ကြာသပတေးသန့်ရှင်းရေးအသင်း	တံ့ဖက်အတွင်းရေးမှူး
(၃၇)	ဦးမျိုးမြင့်၊ ရှမ်းတန်ဆောင်းအသင်း	အတွင်းရေးမှူး

ရွှေပျက်ပါးလွှာ ကပ်လှူပူဇော်ရေးလုပ်ငန်း စီမံချက် ရေးဆွဲခြင်း

၅။ ရွှေပျက်ပါးလွှာ ကပ်လှူပူဇော်ရေးအဖွဲ့ အခန့်ဖြင့် ဆောင်ရွက်ရမည့် လုပ်ငန်းရပ်များနှင့် ပတ်သက်၍ စီမံချက်ဘစ်ရပ်ကို ရွှေပျက်ပါးလွှာ ကပ်လှူပူဇော်ရေးအဖွဲ့ ဥက္ကဋ္ဌမှ ရေးဆွဲ၍ ၁၃၄၇ ခု၊ ပထမဝါဆိုလပြည့်ကျော် (၈)ရက် (၁၀-၇-၈၅)ရက် နေ့တွင် ထုတ်ပြန်ပြီး လုပ်ငန်းများကို စတင်ဆောင်ရွက်ခဲ့ကြပါသည်။

အဖွဲ့၏ရုံးခန်း စတင်ဖွင့်လှစ်ခြင်း

၆။ ရွှေတိဂုံစေတီတော်မြတ်ကြီးအား ကျပ်ငွေ သိန်း (၃၂၀)ကျော် ရှေ့စင်ရွှေသား ရွှေပြားသန့်ကုံးတော် ကပ်လှူပူဇော်ရေးလုပ်ငန်းများ အောင်မြင်စွာ ဆောင်ရွက်နိုင်ရန်အတွက် ရွှေပျက်ပါးလွှာ ကပ်လှူပူဇော်ရေးအဖွဲ့ ရုံးခန်းကို ရင်ပြင်တော်မြောက်ဘက် စေတီယင်္ဂံဏအသင်း ပိဋကတ်တိုက်တွင် ၁၃၄၇ ခုနှစ်၊ ဒုတိယဝါဆိုလဆန်း (၆)ရက် (၂၃-၇-၈၅)ရက်နေ့မှ စတင်၍ ဖွင့်လှစ်ခဲ့ပြီး လုပ်ငန်းများ ဆောင်ရွက်ခဲ့ပါသည်။

လုပ်ငန်းကြီးကြပ်ရေးအဖွဲ့ ဖွဲ့စည်းခြင်း

၇။ ရွှေပျက်ပါးလွှာ ကပ်လှူပူဇော်ရေးအဖွဲ့ ဥက္ကဋ္ဌသည် လုပ်ငန်းရပ်များကို စနစ်တကျ ဆောင်ရွက်လုပ်ကိုင်နိုင်ရန်အတွက် အဖွဲ့ဝင်များ ဖွဲ့စည်းဆောင်ရွက်ရာတွင် လိုအပ်သည့် အဖွဲ့ဝင် ဦးရေကို လိုအပ်သလို တိုးချဲ့ဖွဲ့စည်းဆောင်ရွက်နိုင်သည်ဟု အဖွဲ့ဝင်များ၏ တာဝန်ဝတ္တရားအပိုဒ်

(ဆ)တွင် ဖော်ပြချက်အရ ရွှေမျက်ပါးလွှာ ကပ်လှူပူဇော်ရေး လုပ်ငန်းရပ်များ ကြီးကြပ် ဆောင်ရွက်သွားနိုင်ရန်အတွက် ရွှေမျက်ပါးလွှာ ကပ်လှူပူဇော်ရေးအဖွဲ့ လက်အောက်တွင် လုပ်ငန်း ကြီးကြပ်ရေးအဖွဲ့ကို အောက်ပါ ပုဂ္ဂိုလ်များဖြင့် ဖွဲ့စည်းဆောင်ရွက်ခဲ့ပါသည်။

(၁) ဦးမျိုးမြင့်၊ ရှမ်းတန်ဆောင်းအသင်း	ဥက္ကဋ္ဌ
(၂) ဦးလှတိုး၊ ဂေါပကအဖွဲ့ရုံး	အဖွဲ့ဝင်
(၃) ဦးကျော်စိုး၊ လုပ်ငန်းဌာန	။
(၄) ဦးမျိုးသန်း၊ လုပ်ငန်းဌာန	။
(၅) ဦးစိုင်းရွှေမော်၊ လုပ်ငန်းဌာန	။
(၆) ဦးလှရွှေ၊ လုပ်ငန်းဌာန	။
(၇) ဦးဝင်းကြိုင်၊ လုပ်ငန်းဌာန	။
(၈) ဦးမင်းသောင်းဟန်၊ လုပ်ငန်းဌာန	။
(၉) ဦးလှကြည်၊ ဒဂုံဝတ်အဖွဲ့	။
(၁၀) ဦးလှဝင်း၊ ရှင်အဇ္ဇဂေါဏအသင်း	။
(၁၁) ဦးတင်ထွန်း၊ ရှမ်းတန်ဆောင်းအသင်း	။
(၁၂) ဦးစိုးတင့်၊ ဗုဒ္ဓသာသနာ့ဟိတအသင်း	။
(၁၃) ဦးဘိုးသွယ်၊ ရွှေချပညာရှင်	။
(၁၄) ဦးမြတ်ထွန်းကျော်၊ ရွှေခေါင်းလောင်းကြီးအသင်း	။
(၁၅) ဦးတင်အေး၊ ။	။
(၁၆) ဦးစိန်ဝင်း၊ ရှမ်းတန်ဆောင်းအသင်း	။
(၁၇) ဦးသိန်း၊ စေတနာ့ကြည်လင်အသင်း	။
(၁၈) ဦးသန်း၊ ။	။
(၁၉) ဦးပန်းအောင်၊ ရှင်အဇ္ဇဂေါဏအသင်း	။
(၂၀) ဦးရွှေအေး၊ ဗဟိုတံမြက်လှည်းအသင်း	။
(၂၁) ဦးကျော်အေး၊ အင်္ဂါသမာဓိအသင်း	။
(၂၂) ဦးမြတ်အောင်၊ စတုသစ္စာပါရမီအသင်း	။
(၂၃) ဦးအုန်းမြင့်၊ တနင်္လာသန့်ရှင်းရေးအသင်း	။
(၂၄) ဦးကျော်၊ ကြာသပတေးသန့်ရှင်းရေးအသင်း	။
(၂၅) ဦးထွန်းသွင်၊ ဗုဒ္ဓသာသနာ့ဟိတအသင်း	။
(၂၆) ဦးအောင်သိန်း၊ အောင်ဗောဓိအသင်း	။
(၂၇) ဦးရာကျာ၊ ကြာသပတေးသန့်ရှင်းရေးအသင်း	တံဖက်အတွင်းရေးမှူး
(၂၈) ဦးသိန်းထွန်း၊ အောင်ဗောဓိအသင်း	အတွင်းရေးမှူး -

တာဝန်ယူဆောင်ရွက်ခဲ့သော အခြားလုပ်ငန်းများ

၈။ ရွှေမျက်ပါးလွှာကပ်လှူပူဇော်ရေးအဖွဲ့မှ ရွှေမျက်ပါးလွှာကပ်လှူပူဇော်ရေးလုပ်ငန်းရပ်ကြီး အပြင် အောက်ပါလုပ်ငန်းရပ်များကိုလည်း ဆောင်ရွက်ပေးခဲ့ပါသည်။

(က) အသံမစဲ မဟာပဋ္ဌာန်းပူဇော်ပွဲ ကျင်းပခြင်း။ ။ရွှေတိဂုံ စေတီတော်မြတ်ကြီးအား ကျပ်ငွေသိန်းပေါင်း (၃၂၀) ကျော် ရွှေစင် ရွှေသား ရွှေပြားသက်န်းတော် ကပ်လှူပူဇော်ပွဲကြီး အောင်မြင်စွာကျင်းပနိုင်ရေးကို ရည်ရွယ်၍ အသံမစဲမဟာပဋ္ဌာန်း ရွတ်ဖတ်ပူဇော်ပွဲကြီးကို ရွှေတိဂုံ စေတီတော်ဂေါပကအဖွဲ့ကြီး၏ တာဝန်ပေးချက်အရ ရွှေမျက်ပါးလွှာ ကပ်လှူပူဇော်ရေးအဖွဲ့မှ ကြီးကြပ်၍ ရွှေတိဂုံစေတီတော် သြဝါဒါစရိယဆရာတော်ဖြစ်တော်မူသော အောင်မြေဘုံစံကျောင်း တိုက်မှ ဆရာတော် ဦးပညိန္ဒာဘိဝံသအမှူးပြုသော သံဃာတော်အရှင်သုမြတ်များနှင့် ရွှေတိဂုံစေတီ တော်မြတ်ကြီး၏ ဝေယျာဝစ္စများကို အစဉ်ဆောင်ရွက်လျက်ရှိကြသော ဘာသာရေး အသင်းအဖွဲ့ များမှ ပုဂ္ဂိုလ်များပါဝင်ပြီး ရွှေတိဂုံစေတီတော်ရာဟုထောင့် ချမ်းသာကြီး တန်ဆောင်းတွင် ၁၃၄၇ ခုနှစ်၊ ဒုတိယဝါဆိုလဆန်း ၁၂ ရက်နေ့မှ ၁၄ ရက်နေ့ (၂၉-၇-၀၅ မှ ၃၁-၇-၀၅) အထိ (၃) ရက်တိုင်တိုင် အသံမစဲ မဟာပဋ္ဌာန်းပူဇော်ပွဲဖြင့် ပူဇော်ရာ ရွှေတိဂုံစေတီတော်မြတ်ကြီး ၏ တန်ခိုးတော်နှင့်တကွ ဝေယျာဝစ္စများကို ပါဝင်လုပ်ကိုင်ကုသိုလ်ပြုကြသော ပုဂ္ဂိုလ်များ၏ အားကြီးမာန်တက် ဆောင်ရွက်ကြသည့် ကုသိုလ်အဟုန်တို့ကြောင့် အောင်မြင်စွာ ကျင်းပနိုင်ခဲ့ကြ ပါသည်။

(ခ) ငြမ်းစေတီတည်ဆောက်ခြင်း။ ။ရွှေတိဂုံစေတီတော်မြတ်ကြီးအား ရွှေသက်န်းများ ကပ်လှူပူဇော်နိုင်ရန်အတွက် ငြမ်းစေတီတော်တည်ဆောက်ရန် ငြမ်းဝါးများကို ရွှေမျက်ပါးလွှာကပ်လှူ ပူဇော်ရေးအဖွဲ့အား ဂေါပကအဖွဲ့မှ တာဝန်ပေးချက်အရ ရွှေတိဂုံစေတီတော်မြတ်ကြီး၏ ဝေယျာ ဝစ္စများကို ဆောင်ရွက်နေကြသော ဘာသာရေးအသင်းအဖွဲ့များအနက်မှ အလှည့်ကျတာဝန်ယူ ဆောင်ရွက်သောအသင်းများ၊ စေတနာရှင် ဘုရားဖူးလုပ်သားပြည်သူများ ပူးပေါင်း၍ ၁၃၄၇ ခုနှစ်၊ ဒုတိယဝါဆိုလဆန်း (၁၄) ရက် (၃၁-၇-၀၅) နေ့မှစတင်ပြီး ဝါးယားအလုံးပေါင်း ၁၅၅၀၀ (တစ်သောင်းငါးထောင်ငါးရာ) ကို မြောက်ဘက်စောင်းတန်းခြေရင်းမှ စေတီတော် ကြီး၏ အထက်ပစ္စယာပေါ်သို့တိုင်အောင် သယ်ယူပို့ဆောင်၍ လုပ်အားဒါနလှူဒါန်းခြင်းကို ဆောင်ရွက်ခဲ့ကြပါသည်။ ထိုသို့ ဝါးငြမ်းများ သယ်ယူ လုပ်အားဒါန လှူဒါန်းနေစဉ်အတွင်း ရာဟု ထောင့် ချမ်းသာကြီးတန်ဆောင်းအတွင်းမှ ဘာသာရေးအသင်းအဖွဲ့များသည် ငြမ်းဆင်ခြင်း လုပ်ငန်းအောင်မြင်စေရန်အတွက် အလှည့်ကျ ဝတ်ရွတ်ပူဇော်ခဲ့ကြပါသည်။ ရွှေတိဂုံစေတီတော်ကြီး အား ငြမ်းစေတီတော်တည်ဆောက်ခြင်းလုပ်ငန်းကို လုပ်ငန်းကြီးကြပ်ရေး အဖွဲ့ဝင်များနှင့်အတူ နေ့စားလုပ်သားများဖြင့် ၁၃၄၇ ခု၊ ဒုတိယဝါဆိုလဆန်း ၁၄ ရက် (၃၁-၇-၀၅) နေ့မှ စတင် ဆောင်ရွက်ခဲ့ရာ ၁၃၄၇ ခု၊ တန်ဆောင်မုန်းလဆုတ် (၈) ရက် (၅-၁၂-၀၅) ရက်နေ့တွင် ထီး တော်ကြီးငုံပြီးသည်အထိ အောင်မြင်စွာပြီးစီးခဲ့ပါသည်။

(ဂ) သာသနာ့အောင်လံတော် လှူထူခြင်း။ ။ ရွှေသင်္ကန်း ကပ်လှူပူဇော်ရေးတွင် စေတီတော်မြတ်ကြီးအား ငြိမ်းစေတီတော်တည်ဆောက်ခြင်း အောင်မြင်သည့် အထိမ်းအမှတ်အဖြစ် သာသနာ့အောင်လံတော်လှူထူခြင်း အခမ်းအနားကို ဂေါပကအဖွဲ့၏တာဝန်ပေးချက်အရ လုံခြုံရေးအဖွဲ့၊ ပြန်ကြားရေးအဖွဲ့များနှင့်အတူ ပူးပေါင်းညှိနှိုင်းတာဝန်ယူဆောင်ရွက်ရာ၌ ၁၃၄၇ ခုနှစ်၊ တော်သလင်းလဆုတ် (၁၀) ရက် (၇-၁၀-၈၅) ရက်နေ့ နံနက်တွင် ရွှေတိဂုံစေတီတော် နာယကအဖွဲ့ဝင်လှူကြီးမင်းများ၊ ဂေါပကအဖွဲ့ဝင် လှူကြီးမင်းများ၊ ရွှေသင်္ကန်းကပ်လှူပူဇော်ရေး အဖွဲ့အသီးသီးမှ ဥက္ကဋ္ဌ/အတွင်းရေးမှူးနှင့် အသင်းသူ အသင်းသားများ၊ ဘုရားဖူးလာ ဓမ္မမိတ်ဆွေများနှင့် စည်ကားသိုက်မြိုက်စွာ ရင်ပြင်တော်ပေါ်တွင် လက်ယာရစ် တစ်ပတ်လှည့်လည်ပူဇော်ပြီး သာသနာ့အောင်လံတော်ကို ရွှေမျက်ပါးလွှာ ကပ်လှူပူဇော်ရေး အဖွဲ့ဥက္ကဋ္ဌ၊ ဂေါပကအဖွဲ့ဝင် လှူကြီးမင်း ဦးခင်မောင်လေးကိုယ်တိုင် ရထားပျံဖြင့် စီးနင်းလိုက်ပါ၍ စေတီတော်မြတ်ကြီးပေါ်သို့ ပင့်ဆောင်ပါသည်။ ငြိမ်းစေတီတော်ပေါ်တွင် လက်ဆင့်ကမ်းသယ်ယူပင့်ဆောင်ပြီး စေတီတော်ကြီး၏ ထိပ်ဖျားအထွတ်တွင် သာသနာ့အောင်လံတော်ကို အောင်မြင်စွာ လှူထူပူဇော်ခဲ့ကြပါသည်။

(ဃ) ရတနာပစ္စည်းများ ထီးတော်ကြီးပေါ်သို့ တင်လှူခြင်းနှင့် လှည့်လည်ပူဇော်ပွဲ ကျင်းပခြင်း။ ။ ရွှေတိဂုံစေတီတော်မြတ်ကြီးသို့ ရဟန်းရှင်လှ ပြည်သူများမှ လှူဒါန်းထားသည့် ရတနာပစ္စည်းများအား စေတီတော်မြတ်ကြီး၏ ထီးတော်ပေါ်သို့ တင်လှူပူဇော်သည့် အခမ်းအနားကို ၁၃၄၇ ခုနှစ်၊ နတ်တော်လဆန်း ၁၃ ရက် (၂၅-၁၂-၈၅) ရက်နေ့ နံနက်တွင် ကျင်းပရာ ပြည်ထဲရေးနှင့် သာသနာရေးဝန်ကြီးဌာန ဒုတိယဝန်ကြီး၊ ဂေါပကအဖွဲ့ဝင် လှူကြီးမင်းများ၊ ဘာသာရေး အသင်းအဖွဲ့များမှ ပုဂ္ဂိုလ်များ၊ ဘုရားဖူး ဓမ္မမိတ်ဆွေများသည် ရတနာပစ္စည်းများကို ရင်ပြင်တော်ပေါ်တွင် လက်ယာရစ် တစ်ပတ် လှည့်လည်ပူဇော်ပြီး စေတီတော်ကြီး၏ ထီးတော်ပေါ်သို့ ရတနာ ပစ္စည်းများအား တက်ရောက် ချိတ်ဆွဲ လှူဒါန်း ပူဇော်ခြင်း၊ ဝေ့ကြုတ်တော်ဖြင့် ထည့်သွင်း၍ လှူဒါန်းပူဇော်ခြင်းအခမ်းအနားကို စည်ကားသိုက်မြိုက်အောင်မြင်စွာ ပါဝင်၍ တာဝန်ယူ ဆောင်ရွက်ခဲ့ပါသည်။

(င) ကျူဖျာနှင့် ဝါးကပ် သယ်ယူလုပ်အား လှူဒါန်းခြင်း။ ။ ငြိမ်းစေတီတော်ကြီးတွင် ငြိမ်းပိတ်အဖြစ်အသုံးပြုရန်အတွက် ဝါးကပ်များကိုအသုံးပြုပြီး ရွှေမျက်ပါးလွှာ ရွှေဆိုင်းသင်္ကန်းများ ကပ်လှူပူဇော်ရာတွင် ရွှေဆိုင်းအလေအလွင့်မရှိစေရန်နှင့် သစ်စေးများ နေလောင်ခြင်းမဖြစ်စေရန်အတွက် ကျူဖျာများကို အကာအရံအဖြစ် အသုံးပြုပါသည်။ ထိုကဲ့သို့ အသုံးပြုသောဝါးကပ်နှင့် ကျူဖျာများကို သယ်ယူပို့ဆောင်ရာတွင် ရွှေမျက်ပါးလွှာလုပ်ငန်းကြီးကြပ်ရေးအဖွဲ့မှ ကြီးကြပ်၍ အလှည့်ကျ တာဝန်ယူဆောင်ရွက်ကြသည့် ဘာသာရေး အသင်းအဖွဲ့များနှင့်အတူ ၁၃၄၇ ခု၊ ဝါးခေါင်လဆန်း (၈) ရက်မှ ၁၃၄၇ ခုနှစ်၊ ပြာသိုလဆုတ် (၆) ရက် (၂၄-၈-၈၅ မှ ၃၁-၈-၈၅) နေ့အထိ ကျူဖျာအချပ်ရေပေါင်း (၂၁၀၀) နှင့် ဝါးကပ်ချပ်ရေပေါင်း (၁၅၀) ကို

မြောက်ဘက်စောင်းတန်းအောက်ခြေမှ ရွှေတိဂုံစေတီ ငြမ်းစေတီတော်ပေါ်သို့ အရောက် သယ်ယူ ပို့ဆောင် လုပ်အားဒါနကို လှူဒါန်းခဲ့ကြပါသည်။

(စ) စေတီတော်မြတ်ကြီးအား သန့်စင်ခြင်း။ ။ စေတီတော်ကြီး၏ ခေါင်း လောင်း ပုံ အထက်ပိုင်းမှ လုပ်ငန်းများပြီးစီးသည့်အခါ အပေါ်ပိုင်းငြမ်းဖျက်ရာတွင် ကျန်ရစ်ခဲ့သော အုန်းဆံ ကြီးအစများ၊ ဝါးလုံးတိုများ၊ အမှိုက်များအစရှိသည်တို့ကို ၁၃၄၇ ခု၊ နတ်တော်သဆန်း ၅ ရက်မှ ၈ ရက်နေ့ (၁၇-၁၂-၈၅ မှ ၂၀-၁၂-၈၅) အထိ အလှည့်ကျဘာသာရေးအသင်းအဖွဲ့မှ ပုဂ္ဂိုလ် များနှင့်အတူ သန့်ရှင်းရေးလုပ်အားဒါနကို ပေးလှူခဲ့ကြပြီး ရွှေတိဂုံစေတီတော် အရန်မီးသတ်တပ်ဖွဲ့မှ မီးသတ်ပိုက်များဖြင့် စေတီတော်မြတ်ကြီးအား ရေဆေးသန့်ရှင်းခြင်း လုပ်အားဒါနကို ပေးလှူခဲ့ကြ ပါသည်။ ထို့နောက် စေတီတော်ကြီးမှ ခွာချထားသော အင်္ဂတေသားများ၊ အမှိုက်များကို ဂုံနီအိတ်များဖြင့် ထည့်သွင်း၍ အလှည့်ကျ ဘာသာရေးအသင်းအဖွဲ့များက သိုလှောင်ရေးဌာနသို့ တာဝန်ရှိ လုံခြုံရေး ဝန်ထမ်းများနှင့်အတူ အပ်နှံခဲ့ကြပါသည်။

(ဆ) ကျူဖျာကပ်ခြင်း လုပ်ငန်းဆောင်ရွက်ခြင်း။ ။ ရွှေမျက်ပါးလွှာ ကပ်လှူခြင်း လုပ်ငန်း လုပ်ကိုင်နိုင်ရန်အတွက် ကျူဖျာကပ်ခြင်းလုပ်ငန်းကို ၁၃၄၇ ခုနှစ် ပြာသိုလဆန်း ၉ ရက် (၁၉-၁-၈၆) နေ့မှ စတင်၍ နေ့စား လုပ်သားများဖြင့် ပြုလုပ်ဆောင်ရွက်ခဲ့ရာ ၁၃၄၇ ခုနှစ်၊ တပို့တွဲလဆုတ် ၁ ရက် (၂၅-၂-၈၆)နေ့တွင် ကျူဖျာကပ်ခြင်းလုပ်ငန်းများ ပြီးစီးခဲ့ပါသည်။ ၎င်းနောက် သစ်စေးသုတ်ခြင်း၊ သရိုးဖာခြင်း၊ ကော်ပတ်စားခြင်း၊ ကျောက်တိုက်ခြင်း၊ ပြာပိုး ရည်သုတ်ခြင်း၊ ရွှေခံရည်သုတ်ခြင်းများကို နေ့စားလုပ်သားများဖြင့် ပြုလုပ်ပြီး လုပ်ငန်းကြီးကြပ် ရေးအဖွဲ့မှ ကြီးကြပ်ပေးခဲ့ပါသည်။

(ဇ) ရွှေပြားသင်္ကန်းတော်များ ရန်ကုန်မြို့တွင်း လှည့်လည်အကြည်ညိုခံခြင်း။

ရွှေတိဂုံစေတီတော်မြတ်ကြီး၏ အလှည့်ကျ ဂေါပကအဖွဲ့၏ တာဝန်ပေးချက်အရ ကျပ်ငွေ သိန်းပေါင်း ၃၂၀ကျော် ကပ်လှူပူဇော်မည့် ရွှေပြားသင်္ကန်းတော်များကို ရန်ကုန်မြို့အတွင်းဈေးကြီး များ၊ လမ်းမကြီးများတွင် လှည့်လည်အကြည်ညိုခံသည့် အခမ်းအနားကို ဘာသာရေးအသင်း အဖွဲ့များမှ ပုဂ္ဂိုလ်များ၊ ဒဂုံ ဗဟန်း ကြက်ခြေနီတပ်ဖွဲ့၊ ရန်ကုန်တိုင်းပြည်သူ့ ရဲတပ်ဖွဲ့၊ ရွှေတိဂုံလုံခြုံ ရေးအဖွဲ့၊ ရွှေတိဂုံအရန်မီးသတ်တပ်ဖွဲ့၊ ဂေါပကအဖွဲ့ရုံးဝန်ထမ်းများ အစရှိသော အဖွဲ့အစည်းများ နှင့်အတူ ရွှေမျက်ပါးလွှာကပ်လှူပူဇော်ရေးအဖွဲ့မှ ကြီးကြပ်၍ ၁၃၄၇ ခုနှစ် တပို့တွဲလဆုတ် ၁၂ ရက် (၈-၃-၈၆) (စနေနေ့)တွင် ကရဝိက်ဖောင်တော် (၃) စီးနှင့်အတူ စည်တော်အဖွဲ့၊ ဝတ်အဖွဲ့များဖြင့် စည်ကားသိုက်မြိုက်အောင်မြင်စွာ လှည့်လည်အကြည်ညိုခံပွဲ အခမ်းအနားကို ပါဝင်ဆောင်ရွက် ကုသိုလ်ပြုခဲ့ကြပါသည်။

ရွှေမျက်ပါးလွှာကပ်လှူသည့် လုပ်ငန်းများ အဆင့်ဆင့်ဆောင်ရွက်ခြင်း

၉။ ရွှေမျက်ပါးလွှာကပ်လှူပူဇော်ရေးအဖွဲ့သည် ရွှေမျက်ပါးလွှာ ကပ်လှူပူဇော်နိုင်ရန်အတွက် အောက်ဖော်ပြပါ လုပ်ငန်းရပ်များကို အဆင့်ဆင့် ဆောင်ရွက်ခဲ့ကြပါသည်-

(က) ရွှေချွတ်ခြင်း လုပ်ငန်းဆောင်ရွက်ခြင်း။ ။ရွှေတိုက် စေတီတော် မြတ်ကြီး၏ ပန်းဆွဲ၊ သပိတ်မှောက်၊ ခါးစည်းနေရာများတွင် ကြေးဘောင် ကြေးပြားသင်္ကန်းတော်များ ကပ်လှူပူဇော်မည်ဖြစ်သည့်အတွက် သရိုးဖတ်များကို ခွာထုတ်ရမည်ဖြစ်ပါသည်။ ထိုသို့ သရိုးများ ခွာယူရာတွင် မူလရှိနေသော ရွှေများအလေအလွင့်မရှိစေရန်အတွက် ယခုကဲ့သို့ ရွှေချွတ်ယူခြင်းကို ပြုရပါသည်။ ရွှေချွတ်ယူသည့်လုပ်ငန်းကို ရွှေမျက်ပါးလွှာကပ်လှူပူဇော်ရေးအဖွဲ့၏ လုပ်ငန်းကြီးကြပ်ရေးအဖွဲ့မှ ကြီးကြပ်ကွပ်ကဲ၍ ရွှေချွတ်နေစားလုပ်သားများနှင့်အတူ ၁၃၄၇ ခု၊ ဝါခေါင်လဆုတ် ၁၂ ရက် (၁၂-၉-၀၅) နေ့မှ စတင်ဆောင်ရွက်လုပ်ကိုင်ခဲ့ပါသည်။ ပန်းဆွဲ၊ သပိတ်မှောက်၊ ခေါင်းလောင်းပုံ ခါးစည်းအထိကို ၁၃၄၇ ခု၊ တော်သလင်းလဆန်း ၁၁ ရက် (၂၅-၉-၀၅) နေ့တွင် ရွှေချွတ်သည့်လုပ်ငန်း အောင်မြင်စွာပြီးစီးခဲ့ပါသည်။ ထိုသို့ရွှေချွတ်ရာတွင် အသုံးပြုခဲ့သော ရွှေချွတ်ယူပြီးအဝတ်စများနှင့် ရွှေချွတ်ယူပြီး ကော့စတစ်ရည်များကို လုပ်ငန်းကြီးကြပ်ရေးအဖွဲ့ဝင်များ၊ လုံခြုံရေးအဖွဲ့မှ အလှည့်ကျတာဝန်မှူးနှင့် တာဝန်ကျပြည်သူ့ရဲများက ရွှေတိုက်စေတီတော် ဂေါပကအဖွဲ့ရုံး သို့လှောင်ရေးဌာနမှူးထံသို့ စနစ်တကျ အပ်နှံခဲ့ကြပါသည်။

(ခ) သရိုးခွာ လုပ်ငန်းဆောင်ရွက်ခြင်း။ ။ ရွှေချွတ်ယူပြီးသည့် နေရာများတွင် ကျန်ရှိနေသည့် သရိုးဖတ်များ ခွာယူခြင်းလုပ်ငန်းအား ကျပ်ငွေသိန်း (၃၂၀) ကျော် ရွှေသင်္ကန်း ကပ်လှူပူဇော်ပုံ အထူးအလှူခံဌာနတွင် နေ့စဉ် အလှည့်ကျတာဝန်ယူ ဆောင်ရွက်နေကြသော ဘာသာရေးအသင်းအဖွဲ့မှ ပုဂ္ဂိုလ်များနှင့်အတူ လုပ်ငန်းကြီးကြပ်ရေးအဖွဲ့မှ တာဝန်ကျပုဂ္ဂိုလ်များ ပူးတွဲ၍ ၁၃၄၇ ခု၊ တော်သလင်းလဆန်း (၁၄) ရက် (၂၀-၉-၀၅) နေ့မှစတင်ပြီး သရိုးဖတ်များ ခွာယူခဲ့ရာ ၁၃၄၇ ခုနှစ်၊ သီတင်းကျွတ်လဆုတ် ၇ ရက် (၅-၁၁-၀၅) နေ့တွင် အောင်မြင်စွာ ပြီးစီးခဲ့ပါသည်။ ခွာယူရရှိခဲ့သော သရိုးဖတ်များ ထည့်ထားသည့် ဂုံနီအိတ်များကို အလှည့်ကျ လုပ်အားလှူဒါန်းသည့် ဘာသာရေးအသင်းအဖွဲ့မှ အဖွဲ့ခေါင်းဆောင်၊ လုပ်ငန်းကြီးကြပ်ရေးအဖွဲ့ဝင်၊ လုံခြုံရေးအဖွဲ့မှ အလှည့်ကျတာဝန်မှူး၊ တာဝန်ကျပြည်သူ့ရဲတို့နှင့်အတူ ရွှေတိုက်စေတီတော် ဂေါပကအဖွဲ့ရုံး သို့လှောင်ရေးဌာနမှူးထံတွင် စနစ်တကျချိန်တယ် ချိတ်ပိတ်ပြီး စာရင်းပြုစုကာ လက်မှတ်ရေးထိုး အပ်နှံခဲ့ကြပါသည်။

(ဂ) သစ်စေးသုတ်ခြင်း လုပ်ငန်းဆောင်ရွက်ခြင်း။ ။ စေတီတော် မြတ် ကြီး အား ရွှေမျက်ပါးလွှာသင်္ကန်းများ ကပ်လှူပူဇော်နိုင်ရန်အတွက် စေတီတော်ကြီး၏ ကိုယ်လုံးတော်တစ်ခုလုံး သစ်စေးသုတ်ခြင်း လုပ်ငန်းကို ၁၃၄၇ ခု၊ ပြာသိုလဆန်း ၉ ရက် (၁၉-၁-၀၆) နေ့မှစတင် ဆောင်ရွက်ခဲ့ရာ ၁၃၄၇ ခု၊ တန်ခူးလဆုတ် ၄ ရက် (၂၀-၄-၀၆) နေ့တွင် သစ်စေးသုတ် လုပ်ငန်းများ ပြီးစီးခဲ့ပါသည်။ စေတီရံများအား သစ်စေးသုတ်ခြင်းလုပ်ငန်းများ ကျန်ရှိနေ ပါသည်။

(ဃ) ရွှေမျက်ပါးလွှာ ကပ်လှူခြင်း။ ။ စေတီတော်ကြီး၏ ရွှေမျက်ပါးလွှာ ကပ်လှူပူဇော်ခြင်း လုပ်ငန်းကို ပန်းဆွဲသပိတ်မှောက်မှ အောက်ခြေသို့တိုင်အောင် ၁၃၄၇ ခုနှစ်၊ တပို့တွဲလဆန်း ၁၁ ရက် (၂၀-၂-၀၆) နေ့မှ စတင်၍ လက်ခစား ရွှေချလုပ်သားများဖြင့် ဆောင်ရွက် ခဲ့ရာ ၁၃၄၇ ခုနှစ်၊ တပေါင်းလဆန်း ၁ ရက် (၁၁-၃-၀၆) နေ့တွင် ပန်းဆွဲ၊ သပိတ်မှောက်နှင့်

ခေါင်းလောင်းပုံအထိ ရွှေမျက်ပါးလွှာ ကပ်လှူခြင်းလုပ်ငန်း ပြီးစီးခဲ့ပါသည်။ ၎င်းနောက် ကြေးဝန်း ၅ ခွေ ရွှေချခြင်းလုပ်ငန်းကို ၁၃၄၇ ခု၊ တပေါင်းလဆုတ် ၈ ရက်မှ ၁၁ ရက် (၂-၄-၈၆ မှ ၅-၄-၈၆) နေ့အထိ ဆောင်ရွက်ခဲ့ပါသည်။ ၁၃၄၇ ခု၊ တပေါင်းလဆုတ် ၁၂ ရက် (၆-၄-၈၆) နေ့မှ စ၍ လက်ခစား ရွှေချလုပ်သားများဖြင့် ရှစ်မြှောင်ပုံ ပစ္စယာများကို ဆောင်ရွက်ခဲ့ရာ ၁၃၄၇ ခုနှစ်၊ တန်ခူးလဆန်း ၁၁ ရက် (၂၀-၄-၈၆) နေ့တွင် ပြီးစီးခဲ့ပါသည်။ ရွှေမျက်ပါးလွှာ ကပ်လှူခြင်းလုပ်ငန်းကို ဆက်လက်ပြီး စေတီတော် အောက်ပစ္စယာ ခိုနန်းချိုးနှင့် ဘားများကို ဆက်လက်ဆောင်ရွက်ခဲ့ရာ ၁၃၄၈ ခု၊ ကဆုန်လဆန်း ၇ ရက် (၁၅-၅-၈၆) နေ့တွင် စေတီတော်ကြီးအား ရွှေမျက်ပါးလွှာ ကပ်လှူပူဇော်ခြင်းလုပ်ငန်းများ ပြီးစီးခဲ့ပါသည်။ ရွှေချရာတွင် ရွှေဆိုင်များထုတ်ပေးရာ၌ တစ်နေ့လျှင် အမှတ်အသားတစ်မျိုးဖြင့် ထုတ်ပေးခဲ့ပြီး ရွှေချပြီး ရွှေလှောင် ပြန်အပ်သည့်အခါတွင်လည်း သတ်မှတ်ထားသော အမှတ်အသားအတိုင်း ပြန်လည်စစ်ဆေးလက်ခံခဲ့ပါသည်။ ရွှေမျက်ပါးလွှာ ကပ်လှူခြင်းနှင့် ပတ်သက်၍ အသေးစိတ်တင်ပြချက်ကို နောက်ဆက်တွဲ (က)အဖြစ် တင်ပြပါသည်။

ငြမ်းဝါးများ၊ ဝါးကပ်များနှင့် ကျူဖျာများ ဖြုတ်သိမ်းခြင်း

၁၀။ ရွှေတိဂုံစေတီတော်မြတ်ကြီး၏ ထီးတော်ကြံ့ခိုင်ရေးလုပ်ငန်းများ ပြီးစီးခဲ့သည့် အချိန်တွင် ၎င်းထီးတော်ကြီးအား ငုံ့၍ ဆင်မြန်းထားသော ငြမ်းဝါးများကို ပုထမငြမ်းပိတ်အထိ ဖြုတ်သိမ်းခဲ့ပါသည်။ စေတီတော်ကြီး၏ ခေါင်းလောင်းတော် ခါးစည်းအား ရွှေပြားသင်္ကန်းတော်များ ကပ်လှူပြီးသည့်အချိန်တွင် ခေါင်းလောင်းတော်၊ ကြေးဝန်းအထိ ငြမ်းဝါးနှင့် ကျူဖျာများကို ဒုတိယအကြိမ် ဖြုတ်သိမ်းခဲ့ပါသည်။ ၎င်းငြမ်းဝါးနှင့် ကျူဖျာ၊ ဝါးကပ်များ ဖြုတ်သိမ်းခဲ့ရာတွင် နေ့စားလုပ်သားများနှင့် ဖြုတ်သိမ်းခဲ့ပြီး အထက်ပစ္စယာမှ အောက် တောင်ဘက် မော်တော်ကားကွင်း ကျောက်ပန်းဥယျာဉ်သို့ သယ်ယူပို့ဆောင်ပေးရာတွင် ဘာသာရေးအသင်းအဖွဲ့များ၊ ရန်ကုန် စက်မှုတက္ကသိုလ်မှ ကျောင်းသူကျောင်းသားများ၊ ဘုရားဖူး ဓမ္မမိတ်ဆွေများ၊ ရန်ကုန်တိုင်းပြည်သူ့ရဲတပ်ဖွဲ့ဝင်များ (ရွှေတိဂုံ) နှင့် ရွှေတိဂုံလုံခြုံရေးအဖွဲ့ဝင်များမှ လုပ်အားဒါန ပေးလှူခဲ့ကြပါသည်။

ရွှေမျက်ပါးလွှာ ကပ်လှူပူဇော်ခြင်းလုပ်ငန်းများ ပြီးစီးပြီးနောက် ငြမ်းဖျက်သိမ်းပြီး ငြမ်းဝါးများနှင့် ကျူဖျာများ၊ ဝါးကပ်များကို ရင်ပြင်တော်ပေါ်မှ ဂိုဒေါင်အရောက် သယ်ယူလုပ်အားလှူဒါန်းခဲ့ကြသည့် ရွှေတိဂုံစေတီတော်မြတ်ကြီး၏ ဝေယျာဝစ္စများကို စဉ်ဆက်မပြတ် လုပ်ကိုင်ဆောင်ရွက်နေကြသည့် ဘာသာရေးအသင်းအဖွဲ့များမှ ပုဂ္ဂိုလ်များ၊ လုံခြုံရေးဝန်ထမ်းများ၊ မီးသတ်တပ်ဖွဲ့ဝင်များ၊ သန့်ရှင်းရေးဝန်ထမ်းများ၏ လုပ်အားဒါန ဆောင်ရွက်ခဲ့သည်များကို အဖွဲ့မှ မှတ်တမ်းတင် သာဓုအနုမောဒနာ ခေါ်ဆိုပါကြောင်း။

နိဂုံး

၁၁။ ရွှေမျက်ပါးလွှာ ကပ်လှူပူဇော်ရေးအဖွဲ့သည် ရွှေတိဂုံစေတီတော်မြတ်ကြီးအား ကျပ်ငွေ သိန်းပေါင်း (၃၂၀)ကျော် ရွှေစင်ရွှေသား ရွှေပြားသင်္ကန်းတော် ကပ်လှူပူဇော်ပွဲ အလှူတော်

မင်္ဂလာကြီးသည် တစ်သက်တွင် တစ်ခါ ကြုံကြိုက်ခဲ့သည့် အလှူတော်မင်္ဂလာပွဲကြီး ဖြစ်သည့် အပြင် ယခုကဲ့သို့ လုပ်အားဒါနပြုရန် ခဲယဉ်းသည့် ဒါနကုသိုလ်ကြီးဖြင့် စေတီတော်မြတ်ကြီး၏ ရွှေသင်္ကန်းကပ်လှူပူဇော်ပွဲကြီး အောင်မြင်စွာ ပြီးစီးသွားခဲ့ပါကြောင်း။

(ဦးခင်မောင်လေး)

ဥက္ကဋ္ဌ

ရွှေမျက်ပါးလွှာ ကပ်လှူပူဇော်ရေးအဖွဲ့
ကျပ်ငွေ သိန်း (၃၂၀)ကျော် ရွှေသင်္ကန်းကပ်လှူပူဇော်ပွဲ

၁၃၄၈ ခု၊ ကဆုန်လဆန်း (၈)ရက်
၁၉၈၆ ခု၊ မေလ (၁၆)ရက်

နောက်ဆက်တွဲ (က)

ရွှေတိဂုံစေတီတော်မြတ်ကြီးအား
ကျပ် သိန်း (၃၂၀)ကျော် ရွှေစင်ရွှေသား ရွှေပြားသင်္ကန်းတော်
ကပ်လှူပူဇော်ပွဲ
ရွှေမျက်ပါးလွှာ ကပ်လှူပူဇော်ရေးအဖွဲ့

ရွှေမျက်ပါးလွှာ ကပ်လှူပူဇော်ရေးလုပ်ငန်း တင်ပြချက်

၁။ စေတီတော်မြတ်ကြီးတွင် ရွှေမျက်ပါးလွှာ ချကပ်ခြင်းလုပ်ငန်းကို ၂၀-၂-၈၆ ရက်နေ့မှ စတင်၍ သပိတ်မှောက်၊ ပန်းဆွဲနှင့် ခေါင်းလောင်းပုံအထိ ရွှေချခြင်းလုပ်ငန်း ကို ၁၁-၃-၈၆ ရက်နေ့တွင် ပြီးစီးခဲ့ပါသည်။ လုပ်ငန်းဆောင်ရွက်သည့်ရက်မှာ (၂၀)ရက် ဖြစ်ပါသည်။

ကြေးဝန်းငါးခွေ ရွှေချခြင်းလုပ်ငန်းကို ၂-၄-၈၆ နေ့မှ စတင်လုပ်ဆောင်ခဲ့ရာ ၅-၄-၈၆ နေ့တွင် ပြီးခဲ့ပါသည်။ လုပ်ငန်းဆောင်ရွက်သည့် ရက်မှာ (၄)ရက် ဖြစ်ပါသည်။

ဆက်လက်၍ စေတီတော်ကြီး ရှစ်မြှောင်ပုံ ပစ္စယာရှိ ခိုနန်းချိုးနှင့် ဘားများအား ၆-၄-၈၆ မှ ၁၁-၄-၈၆ ထိ ရွှေချကပ်လှူခဲ့ပြီး ဆက်လက်၍ သစ်စေးသုတ်ခြင်းလုပ်ငန်း ဆောင်ရွက်ပြီး ၁၈-၄-၈၆ နေ့မှ တစ်ဖန် ဆက်လက်ဆောင်ရွက်ခဲ့ရာ ၂၀-၄-၈၆ နေ့တွင်

ရှစ်မြောင့်ပုံပစ္စယာ ရွှေချခြင်းလုပ်ငန်း ပြီးစီးခဲ့ပြီး လုပ်ငန်းဆောင်ရွက်သည့်ရက်မှာ (၉)ရက် ဖြစ်ပါသည်။

၃၀-၄-၀၆ နေ့မှ စတင်၍ အောက်ပစ္စယာ ခိုနန်းချိုးနှင့် ဘားများ ရွှေချခြင်းလုပ်ငန်း ဆောင်ရွက်ခဲ့ရာ ၁၂-၅-၀၆ နေ့တွင် မိုးရွာသဖြင့် ရွှေချခြင်း မပြုလုပ်နိုင်တော့ဘဲ ၁၅-၅-၀၆ နေ့တွင် လုပ်ငန်းပြီးစီးခဲ့ပြီး လုပ်ငန်းဆောင်ရွက်သည့်ရက်မှာ (၁၅)ရက် ဖြစ်ပါသည်။

စေတီတော်ကြီးအား ရွှေချကပ်လှူခြင်းလုပ်ငန်းမှာ ၂၀-၅-၀၆ နေ့မှ စတင်ခဲ့ပြီး ၁၅-၅-၀၆ နေ့တွင် ပြီးစီးခဲ့ပါသည်။ ရွှေချလုပ်ငန်းဆောင်ရွက်သည့်ရက် စုစုပေါင်းမှာ (၄၀)ရက် ဖြစ်ပါသည်။ (သစ်စေးသုတ်သည့်ရက် မပါ)

စေတီတော်ကြီး သပိတ်မှောက်မှု အောက် ပစ္စယာအထိ ရွှေချကပ်သည့်လုပ်ငန်း ဆောင်ရွက် ခဲ့ရာတွင် အမှန်တကယ်ကုန်ကျသည့် ရွှေဆိုင်နှင့် စီမံချက်ပါ ရွှေဆိုင်လျာထားချက်တို့ကို နှိုင်းယှဉ်၍ ပူးတွဲပါ ဇယားဖြင့် ဖော်ပြထားပါသည်။

၂။ စေတီတော်ကြီးအား သပိတ်မှောက်မှု အောက် ပစ္စယာအထိ (ရင်စည်းသုံးရစ်မပါ) ရွှေမျက်ပါးလွှာကပ်လှူရာတွင် ခန့်မှန်းခြေ လျာထားချက်ထက် ၄၃၇၀ ဆိုင်း၊ ရာခိုင်နှုန်းအားဖြင့် ၁၃.၄% ပိုမိုကုန်ကျခဲ့ပါသည်။ ယင်းသို့ ပိုမိုကုန်ကျခြင်းမှာ ပန်းဆွဲ (၁၆)ခု ဧရိယာပိုမိုများပြား လာခြင်းကြောင့် ဖြစ်ပါသည်။ ခန့်မှန်းခြေတွက်ချက်ရာတွင် အတိုင်းအတာ အတိအကျမရရှိသဖြင့် (Plane Area)ဖြင့် တွက်ချက်ခန့်မှန်း ရေးဆွဲခဲ့ရသောကြောင့် ဖြစ်ပါသည်။

စေတီတော်ကြီး ကြေးဝန်း ၅ ခွေမှာ ရွှေဆိုင် လျော့နည်းကုန်ကျပါသည်။ ၎င်းမှလွဲ၍ ရှစ်မြောင့်ပုံပစ္စယာနှင့် အောက် ပစ္စယာ ရွှေချဧရိယာများမှာ အတိအကျတိုင်းတာ၍ မသုတ် အနီးပင်ဆုံး ရယူတိုင်းတာထားရခြင်းကြောင့် ရွှေချဧရိယာ ပိုမိုပါ၍ ရွှေဆိုင် ပိုမိုကုန်ကျခဲ့ပါသည်။

ထို့အပြင် ရွှေချကပ်လှူရာတွင်လည်း ရွှေချရာသီထက် ကျော်သွန်သော အချိန်မှသာ ရွှေသင်္ကန်းကပ်နိုင်ခဲ့ပါသည်။ ရာသီမှာ အလွန်ပူပြင်း၍ မိုးရွာခြင်းများကြောင့်လည်းကောင်း၊ သတ်မှတ်ထားသော သစ်စေးအကြိမ်ကြိမ်မသုတ်နိုင်ခဲ့သောကြောင့် အချို့နေရာ မျက်နှာပြင်ကြမ်း၍ ရွှေဆိုင် ပိုမိုကုန်ကျခြင်း၊ အလေအလွင့်များရှိခြင်း၊ သဘာဝ၏ဒဏ် မိုးရွာသောကြောင့် အလေ အလွင့် ဖြစ်ရခြင်း အစရှိသော အကြောင်းများကြောင့် လည်းကောင်း ရွှေဆိုင် ပိုမိုကုန်ကျခဲ့ခြင်း ဖြစ်ပါသည်။ ရွှေသင်္ကန်းကပ်လှူရာသည့် လများမှာ အောက်တိုဘာ လလယ်မှစ၍ ဝါးငြမ်းထိုး လုပ်ငန်း၊ နိုဝင်ဘာ ကျူဖျာကပ် လုပ်ငန်း၊ ဒီဇင်ဘာ သစ်စေးသုတ်လုပ်ငန်း၊ ဇန်နဝါရီနှင့် ဖေဖော်ဝါရီ ရွှေသင်္ကန်းကပ်လုပ်ငန်း၊ ဖေဖော်ဝါရီလကုန်တွင် ငြမ်းခွာလုပ်ငန်းစသည့်(လ)များဖြင့် ဆောင်ရွက်ရပါလျှင် ချောမွေ့စွာ ပြီးမြောက်နိုင်ပါကြောင်း အစီရင်ခံစာအပ်ပါသည်။

မုတ်ပေးကြီး ဖွဲ့စည်းပေးရန် အတွက် အကြံပေးရန်

စဉ်	ရွေးချယ်ထားသည့် အဖွဲ့ဝင်	စီမံချက်	စီမံချက် လျာထား	စီမံချက် လျာထားသည့် ရွေးချယ်ရေးအဖွဲ့ဝင်	အဖွဲ့ဝင်အရေအတွက်	မုတ်ပေးရန်
၁	ရွေးချယ်ထားသည့် အဖွဲ့ဝင်	စီမံချက်	စီမံချက် လျာထား	စီမံချက် လျာထားသည့် ရွေးချယ်ရေးအဖွဲ့ဝင်	အဖွဲ့ဝင်အရေအတွက်	မုတ်ပေးရန်
၂	ရွေးချယ်ထားသည့် အဖွဲ့ဝင်	စီမံချက်	စီမံချက် လျာထား	စီမံချက် လျာထားသည့် ရွေးချယ်ရေးအဖွဲ့ဝင်	အဖွဲ့ဝင်အရေအတွက်	မုတ်ပေးရန်
၃	ရွေးချယ်ထားသည့် အဖွဲ့ဝင်	စီမံချက်	စီမံချက် လျာထား	စီမံချက် လျာထားသည့် ရွေးချယ်ရေးအဖွဲ့ဝင်	အဖွဲ့ဝင်အရေအတွက်	မုတ်ပေးရန်
၄	ရွေးချယ်ထားသည့် အဖွဲ့ဝင်	စီမံချက်	စီမံချက် လျာထား	စီမံချက် လျာထားသည့် ရွေးချယ်ရေးအဖွဲ့ဝင်	အဖွဲ့ဝင်အရေအတွက်	မုတ်ပေးရန်
၅	ရွေးချယ်ထားသည့် အဖွဲ့ဝင်	စီမံချက်	စီမံချက် လျာထား	စီမံချက် လျာထားသည့် ရွေးချယ်ရေးအဖွဲ့ဝင်	အဖွဲ့ဝင်အရေအတွက်	မုတ်ပေးရန်
၆	ရွေးချယ်ထားသည့် အဖွဲ့ဝင်	စီမံချက်	စီမံချက် လျာထား	စီမံချက် လျာထားသည့် ရွေးချယ်ရေးအဖွဲ့ဝင်	အဖွဲ့ဝင်အရေအတွက်	မုတ်ပေးရန်



လုံခြုံရေးနှင့် မီးဘေးကာကွယ်ရေး အဖွဲ့ဥက္ကဋ္ဌ ဦးကြိုင်

အခန်း ၇

လုံခြုံရေးနှင့် မီးဘေးကာကွယ်ရေးဆိုင်ရာ လုပ်ငန်းများ

ရွှေတိဂုံစေတီတော်

ကျပ်သိန်း (၃၂၀) ကျော် ရွှေစင်ရွှေသား ရွှေပြားသင်္ကန်းတော်

ကပ်လှူပူဇော်ရေးလုပ်ငန်း

လုံခြုံရေးနှင့် မီးဘေးကာကွယ်ရေးဆိုင်ရာ လုပ်ငန်းများ

လုံခြုံရေးနှင့် မီးဘေးကာကွယ်ရေးနှင့် ပတ်သက်၍ အလှူတော်မင်္ဂလာ ဆောင်ရွက်သည့် ကာလအတွင်း ထီးတော်ကြံ့ခိုင်ရေး လုပ်ငန်းပါရှိရာ ထီးတော်စိန်ဖူးတော်၌ တပ်ဆင်ထားသော ဘုရင်အဆက်ဆက်၊ မင်းအဆက်ဆက်၊ ပြည်သူ့အဆက်ဆက်တို့ လှူဒါန်းပူဇော်ထားသည့် တန်ဖိုးကြီးမားသည့် စိန် ရွှေ ကျောက်သံပတ္တမြားများ အပြည့်ရှိနေသဖြင့် လုံခြုံရေးမှာ အထူးအရေးကြီးလှပါသည်။ ရွှေစင် ရွှေသားဖြင့် ကပ်လှူထားသော ရွှေပြားသင်္ကန်းတော်များ၏ တန်ဖိုးမှာလည်း မနည်းလှသည့်အပြင် ငြမ်းလုပ်သားများ၊ အသင်းအဖွဲ့မှ ဝေယျာဝစ္စဆောင်ရွက်သူများ၊ ပညာရှင်များ၊ ဘုရားဖူးများ၊ လုံခြုံရေးသမားများဖြင့် အတက်အဆင်း ရှုပ်ထွေးလျက်ရှိရာ လုပ်ငန်းလည်း မပျက်၊ လုံခြုံမှုနှင့် ထိန်းသိမ်းစောင့်ရှောက်မှုလည်း ပီပြင်စေရန်အတွက် လုပ်ငန်းမိမိချက် သီးသန့်၊ လုံခြုံရေးစည်းကမ်း သီးသန့်ဖြင့် ခွဲခြားသတ်မှတ် ဆောင်ရွက်ခဲ့ပါသည်။

မိုးဒဏ် လေဒဏ် ရာသီဥတုဒဏ် ကျေးငှက်တိရစ္ဆာန်များ၏ ဖျက်ဆီးမှုဒဏ်တို့ကို အခြေခံနေရသော ရွှေပြားသင်္ကန်းတော်အချို့မှာ ပျက်စီးခြင်း၊ အစအနများထွက်ခြင်း၊ စုတ်ခြင်းစသည်ဖြင့် ရှိရာ ၎င်းတို့မှ ထွက်ကျလျက်ရှိသော ရွှေစများကို စနစ်တကျ အစဉ်တစိုက် မလေလွင့်စေရန် လုံခြုံရေး အင်အားဖြင့် ကြပ်မတ်သိမ်းဆည်းဆောင်ရွက်ခဲ့ရာ ဇူလိုင်လ ၅-၂၇-ကျပ် ၇-ပဲ၊ ၆-ရွေး ပြန်လည်ကောက်ယူ စုဆောင်းရရှိခဲ့ပါသည်။ မသမာခိုးမှုနှင့်ပတ်သက်၍ ပြေးပလောက်အောင် မရှိခဲ့ပါ။ တစ်ကြိမ် ရွှေ ၃-ပဲသားမျှ ခိုးမှုတစ်ခုဖြစ်ခဲ့သည်မှာလည်း ချက်ချင်းပင် ပြန်လည်ရရှိခဲ့ပါသည်။

အထူးသဖြင့် စေတီတော်ကြီးအား ငြမ်းသင်္ကန်းကပ်လှူထားသည့် အချိန်များတွင် ဝါးများ၊ ကျူဖျားများ၊ အမှိုက်တို့ အမှိုက်စ၊ ဂွမ်းစ၊ သစ်စေးပုံး စသည်တို့မှာ မီးကိုအဓိကဖိတ်ခေါ်သကဲ့သို့ ရှိနေခဲ့ပါသည်။ ထိုစဉ် နွေရာသီအပူပြင်းမှုဒဏ်ကြောင့် ရန်ကုန်မြို့ အနီးအနားလမ်းပိုက်တွင် မီးဘေးများလည်း မကြာခဏဆိုသလို ဟိုက လောင်လိုက် သည်က လောင်လိုက် ရှိနေခဲ့ရာ နေ့အား

ညမအား ဝိုင်းဝန်း၍ စောင့်ရှောက်ခဲ့ကြရာ ရတနာသုံးပါး ဂုဏ်ကျေးဇူးနှင့် ဗုဒ္ဓဘာသာဝင် သူတော်စင်များတို့၏ ပို့သသောမေတ္တာအဟုန်ကြောင့် မီးဘေး မသိမခဘဲ အေးချမ်းသာယာစွာ ပြီးဆုံးခဲ့ပါသည်။

လုံခြုံရေးဆောင်ရွက်ရာတွင် ပြည်ထဲရေးနှင့် သာသနာရေးဝန်ကြီး ဦးမင်းဂေါင်၏ စီမံခန့်ခွဲမှုဖြင့် ရရှိသော ရန်ကုန်တိုင်း ပြည်သူ့ရဲဝန်ထမ်း ၁၆၀ ကျော်၊ ရွှေတိဂုံလုံခြုံရေးဝန်ထမ်း ၄၅ ဦး၊ ယာယီအရန်မီးသတ်ဝန်ထမ်း အင်အား ၃၂ ဦး၊ ဘာသာရေးအသင်းအဖွဲ့ပေါင်းစုံမှ စေတနာရှင် ၃၅၇ ဦး တို့၏ လုပ်အားကုသိုလ်တော်ဖြင့် အစစ အရာရာ ချောမောအောင်မြင်စွာ ပြီးမြောက်ခဲ့ပါသည်။

(ဦးမောင်မောင်ညွန့်)

ဥက္ကဋ္ဌ

လုံခြုံရေးနှင့် မီးဘေးကာကွယ်ရေးအဖွဲ့
(ဒုတိယဥက္ကဋ္ဌ၊ ဗဟိုကော်မတီ)



မြန်ကြားရေးအဖွဲ့ ဥက္ကဋ္ဌ ဦးခင်မောင်ကျော်

အခန်း ၈

ပြန်ကြားရေးဆိုင်ရာ လုပ်ငန်းများ

ရွှေတိဂုံစေတီတော်

ကျပ်သိန်း (၃၂၀) ကျော် ရွှေစင် ရွှေသား ရွှေပြား သင်္ကန်းတော်
ကပ်လှူပူဇော်ရေး လုပ်ငန်း

ပြန်ကြားရေးဆိုင်ရာ လုပ်ငန်းများ

မြတ်ဘုရား ရွှေတိဂုံ စေတီတော်မြတ်ကြီးအား ကျပ်သိန်း (၃၂၀)ကျော်ဖိုး ရွှေစင် ရွှေသား ရွှေပြား သင်္ကန်းတော်များကို ကပ်လှူပူဇော်ရန်ကိစ္စနှင့်စပ်လျဉ်း၍ ဂေါပကအဖွဲ့မှ ဆောင်ရွက်သည့် လုပ်ငန်းအရပ်ရပ်တို့ကို ပြည်သူလူထုတို့ သိရှိခြင်းဖြင့် စေတနာတဖွားဖွားဖြင့် သဒ္ဓါတရားတို့ ဖြစ်ပေါ်လာစေပြီး ရည်မှန်းချက်အတိုင်း အောင်မြင်စေရန်အတွက် ပြန်ကြားရေးအဖွဲ့တွင် ဂေါပက အဖွဲ့ဝင် ဦးခင်မောင်ကျော်က ဥက္ကဋ္ဌ၊ ဂေါပကအဖွဲ့ရုံးမှ ဌာနစိတ်မှူး ဦးခင်မောင်မြင့်က အတွင်းရေးမှူးအဖြစ်နှင့် အဖွဲ့ဝင်ပေါင်း ၁၄ ဦး ပါဝင်ကာ ပြန်ကြားရေးကော်မတီကို ၃-၇-၈၅ နေ့တွင် ဖွဲ့စည်းခဲ့ပါသည်။ နောက်ဆက်တွဲ (က)

ပြန်ကြားရေးအဖွဲ့သည် အထက်တွင် ဖော်ပြခဲ့သည့်အတိုင်း မြတ်ဘုရား ရွှေတိဂုံစေတီတော် မြတ်ကြီးကို ရွှေစင် ရွှေသား ရွှေပြား သင်္ကန်းတော် ကပ်လှူပူဇော်ရာ၌ ပြည်သူလူထုတို့ သောင်း သောင်းဖြဖြ ပါဝင်လာပြီး ကုသိုလ်တော်များကို ဆောင်ရွက်လာနိုင်စေရန်အတွက်—

- (က) ပို့စတာများစိုက်ထူခြင်း၊
- (ခ) လက်ကမ်းကြော်ငြာများ ဝေငှခြင်း၊
- (ဂ) သတင်းစာနှင့် မြန်မာ့အသံတို့တွင် သတင်းအဖြစ် ကြော်ငြာခြင်း၊
- (ဃ) ထို့အပြင် အဆိုပါ ကုသိုလ်တော်ပွဲကြီးကို မည်သို့မည်ပုံဆောင်ရွက်ကြောင်း နောင် အစဉ်တစိုက် သမိုင်းမှတ်တမ်းများ တင်ထားနိုင်ရန်—
 - (၁) အစိုးရ ရုပ်မြင်သံကြားအဖွဲ့၊
 - (၂) အစိုးရ မော်ကွန်းရုပ်ရှင်အဖွဲ့၊
 - (၃) ဗွီဒီယိုအဖွဲ့တို့ဖြင့် ဆောင်ရွက်မှုအရပ်ရပ်တို့ကို အသေးစိတ် မှတ်တမ်းတင် သမိုင်းဝင် ကားများကို ရိုက်ကူးခဲ့ပါသည်။

(က က) ပိုစတာများ စိုက်ထူခြင်းလုပ်ငန်း

မြတ်ဘုရားရွှေတိဂုံစေတီတော်မြတ်ကြီးသို့ လာရောက်ဖူးမြော်သူတိုင်း ကြည်ညိုသဒ္ဓါပွားနိုင်စေရန် တောင်ဘက်မုခ် ကားလမ်းထိပ်တွင် လည်းကောင်း၊ စေတီတော်မြတ်ကြီး၏ မုခ်ဦးထိပ် (၄)ဘက်တို့တွင် လည်းကောင်း ကဿပ ဘုရားရှင်၏ ဓာတ်တော် စေတီတော် မြတ်အား ရွှေသင်္ကန်းများကပ်လှူပူဇော်ရခြင်းကြောင့် ဇဋ္ဌိလသုဠေးကြီးအား ရွှေတောင်ကြီးများပေါက်ခဲ့ကြောင်း အကျိုးတရားများကိုဖော်ပြ၍ ပိုစတာများကို စိုက်ထူပြီး ပြည်သူလူထုတို့အား နှိုးဆော်တိုက်တွန်းခဲ့ပါသည်။

(ခ ခ) လက်ကမ်းကြော်ငြာ ဝေငှခြင်းလုပ်ငန်း

- (၁) ဟံသာဝတီပြည်ရှင် ရှင်စောပုဘုရင်မကြီးသည် မိမိကိုယ်ကို ရှေ့နှင့်ချိန်စက်၍ မြတ်ဘုရားရွှေတိဂုံအား ရွှေမျက်ပါးလွှာကပ်လှူခဲ့ခြင်း။
- (၂) ဓမ္မစေတီမင်းသည်လည်း ထိုနည်းတူ မိမိခန္ဓာကိုယ်ကို ရှေ့နှင့် ချိန်စက်၍ ရွှေသင်္ကန်းတော်များ ကပ်လှူပူဇော်ခဲ့ခြင်း။
- (၃) တောင်ငူဘုရင် မင်းဘုရားရွှေထီးသည်လည်း မြတ်ဘုရားရွှေတိဂုံကို တက်ရောက်ဖူးမြော်ကြည်ညိုရာ၌ ဖူးမြော်လိုမဝ၊ ကြည်ညိုလိုမဆုံးရှုံးခဲ့သဖြင့် အလွန်ပင် တန်ဖိုးထိုက်တန်လွန်းလှသည့် မကိုဋ်တော်ကိုချွတ်၍ လှူဒါန်းသော်လည်း အားရခြင်းမရှိဘဲ မိမိ၏ခန္ဓာကိုယ်ကို ရှေ့နှင့်ချိန်စက်၍လှူဒါန်းကြောင်း စသည်ဖြင့် ရှေးဘုရင်မင်းတို့ လှူဒါန်းခဲ့သည့်အကြောင်းကို ထောက်ပြ၍ ကြော်ငြာများကို ရိုက်နှိပ်၍ ဘုရားဖူးပရိသတ်များအား ဝေငှခဲ့ပါသည်။

ထို့အပြင် အထက်ပါ အကြောင်းအရာများကိုလည်း မဂ္ဂဇင်း/စာစောင်များတွင်လည်း ထည့်သွင်းဖော်ပြခဲ့ပါသည်။

(ဂ ဂ) သဘင်းစာများလွှဲ ကြော်ငြာခဲ့ခြင်းလုပ်ငန်း

မြတ်ဘုရားရွှေတိဂုံ စေတီတော်ကြီးသို့ ပြည်သူလူထုတို့ စေတနာသဒ္ဓါတရား ထက်သန်စွာဖြင့် လာရောက်လှူဒါန်းကြသည့် ရွှေပြားတော်စာရင်းများကိုလည်း -

- (၁) ၂ ကျပ်သား၊
- (၂) ၃ ကျပ်သား၊
- (၃) ၄ ကျပ်သား၊
- (၄) ၅ ကျပ်သား၊
- (၅) ၆ ကျပ်သား စသည်ဖြင့် ခွဲခြား၍ စာရင်းများပြုစုပြီး သဘင်းစာများတွင် ထည့်သွင်း၍ ကြေညာပေးခဲ့ပါသည်။

ထို့အပြင်

- (က) မြတ်ဘုရားရွှေတိဂုံ စေတီတော်မြတ်ကြီးသို့ ရွှေသင်္ကန်းများ ကပ်လှူရန်အတွက် ဝါးငြမ်းစေတီထိုးရန် ဝါးယားအလုံးပေါင်း တစ်သောင်း ငါးထောင်တို့ကို မြောက်ဘက်မုခ်ဦးမှ ရင်ပြင်တော်ပေါ်သို့ လည်းကောင်း၊
- (ခ) ရင်ပြင်ဘော်မှ အထက်ပစ္စယာသို့ လည်းကောင်း ဘာသာရေး၊ သာသနာရေး အသင်း အဖွဲ့ပေါင်းစုံမှ စေတနာ သဒ္ဓါတရားထက်သန်စွာ တပျော်တပါး သယ်ဆောင်ပေးကြသည့် လုပ်အားပေး လုပ်ငန်းများကို လည်းကောင်း၊
- (ဂ) ထို့အပြင် ဝါးငြမ်းစေတီတော်ကြီးကို အထက်ပစ္စယာခြေတော်ရင်းမှ စိန်ဖူးတော်ကို ငုံ့မိသည်အထိ ဝါးငြမ်းထိုးခြင်းလုပ်ငန်းကို လည်းကောင်း မှတ်တမ်းရိုက်ကူးခဲ့ပါ သည်။
- (ဃ) ထို့အပြင် စေတီတော်မြတ်ကြီး၏ ထီးတော်ကြီးနှင့် ငှက်မြတ်နားတော်၊ စိန်ဖူးတော် ကြီးခိုင်ရေး လုပ်ငန်းအရပ်ရပ်တို့နှင့်စပ်လျဉ်း၍ ပျက်စီးသည်များကို ပြင်ဆင်ရန် အတွက် လည်းကောင်း၊ ချွတ်ယွင်းသည်များကို အစားထိုးပြုပြင်ရန် လည်းကောင်း၊ စေတီတော်ကြီး၌ ကပ်လှူထားသည့် ရွှေဆည်းလည်း၊ ငွေဆည်းလည်း၊ ရွှေဘုရား၊ ငွေဘုရားများကို ရောင်တော်ဖွင့်ခြင်းလုပ်ငန်းများကို လည်းကောင်း ရုပ်မြင်သံကြား၊ မော်ကွန်းရုပ်ရှင်၊ ဗီဒီယိုတို့ဖြင့် မှတ်တမ်းတင်ခြင်းကိုလည်း ပြုခဲ့ပါသည်။

ရတနာပစ္စည်းများကို တင်လှူခြင်း

ဂေါပကအစဉ်အဆက်တို့ ထိန်းသိမ်းထားခဲ့သည့် အမှတ် ၅-သေတ္တာကြီးထဲမှ ၂၄ ရတီရှိ စိန်လက်စွပ်၊ စိန်လက်ကောက်၊ စိန်နားကပ်၊ မြလက်စွပ်၊ မြလက်ကောက်၊ မြနားကပ်များ၊ ပတ္တမြား လက်စွပ်၊ ပတ္တမြားလက်ကောက်၊ ပတ္တမြားနားကပ် အစရှိသည်ဖြင့် သိန်း ၂၀-ကျော်ဖိုးရှိ ရတနာ ပစ္စည်းများကို ဒုတိယဝန်ကြီး ဦးကြည်ညွန့်ခေါင်းဆောင်ပြီး ဂေါပကအဖွဲ့ဝင်များနှင့် ဘာသာရေး၊ သာသနာရေးအသင်းအဖွဲ့ပေါင်းစုံတို့ဖြင့် စေတီတော်မြတ်ကြီးသို့ ရတနာကြုတ်ကြီး ၂ လုံးတို့ဖြင့် တင်လှူပူဇော်သည့် အခမ်းအနားများကိုလည်း ရုပ်မြင်သံကြား၊ မော်ကွန်းရုပ်ရှင်၊ ဗီဒီယိုတို့ဖြင့် မှတ်တမ်းတင်ခဲ့ပါသည်။

ရွှေပြားများကို လှည့်လည် အပူဇော်ခံခြင်း

မြတ်ဘုရားရွှေတိဂုံ စေတီတော်မြတ်ကြီး၏ ဖောင်းရစ်တွင် ရွှေပြားအချပ်ပေါင်း ၂၅၆၂ ပြားကို တင်လှူခဲ့ပါသည်။

ယင်းသို့ မတင်လှူမီ ပြည်သူလူထုတို့ တွေ့မြင်ဖူးတွေ့ရခြင်းဖြင့် စေတနာတဖွားဖွားဖြင့် သဒ္ဓါ တရားတို့ ဖြစ်ပေါ်လာနိုင်စေရန် ရည်ရွယ်၍ ရန်ကုန်မြို့အတွင်းသို့ ဈေးကြီး ၁၇ ဈေးနှင့် လမ်းကြီး လမ်းငယ် အသွယ်သွယ်တို့တွင် ကားအစီးပေါင်း ၁၀၀ ကျော်တို့ဖြင့် လှည့်လည်၍ အပူဇော်ခံခဲ့ပါ သည်။ ယင်းသို့ လှည့်လည် အပူဇော်ခံရာ၌ ပြည်သူလူထုတို့ သောင်းသောင်းဖြဖြ ကြည်ညိုပူဇော် သည့် အခမ်းအနားများကိုလည်း မှတ်တမ်းတင်ခဲ့ပါသည်။

စေတီတော်မြတ်ကြီးပေါ်သို့ တင်လှူခြင်း

အထက်တွင်ဖော်ပြခဲ့သည့် ရှေ့ပြားသင်္ကန်းတော် ၂၅၆၂ ပြားတို့ကို ရတနာမဏ္ဍပ်ကြီးတွင် ပူဇော်ခံပြီး တစ်နေ့လျှင် ၁၆၀ ပြားနှုန်းဖြင့် ၁၃ ရက်တိတိ၊ ဘာသာရေး၊ သာသနာရေးအသင်း အဖွဲ့ပေါင်းစုံတို့ဖြင့် စက်ရထားပျံတို့ဖြင့် စေတီတော်မြတ်ကြီးသို့ တင်လှူသည့် အခမ်းအနား၊ မတင် လှူမီ ၁၃ ရက်တိတိ ရင်ပြင်တော်ပေါ်တွင် လှည့်လည်သည့် အခမ်းအနားများကိုလည်း မှတ်တမ်းတင် ရုပ်ရှင်များ ရိုက်ကူးခဲ့ပါသည်။

ခင်မောင်ကျော်

ဥက္ကဋ္ဌ
ပြန်ကြားရေးအဖွဲ့

နောက်ဆက်တွဲ “က”

ကျပ် သိန်း (၃၂၀) ကျော် ရှေ့စင် ရှေ့သား ရှေ့ပြားသင်္ကန်းတော်
ကပ်လှူရေးလုပ်ငန်း

ပြန်ကြားရေး ကော်မတီ အဖွဲ့ဝင်များစာရင်း

- | | | |
|------------------------------|--|---------------|
| ၁။ ဦးခင်မောင်ကျော် | ဂေါပကအဖွဲ့ဝင် | ဥက္ကဋ္ဌ |
| ၂။ ဦးဝင်းဆွ | ပြန်ကြားရေးနှင့်အသံလွှင့်ဦးစီးဌာန | အဖွဲ့ဝင် |
| ၃။ ဦးအောင်ညွန့် | သတင်းနှင့်စာနယ်ဇင်းကော်ပိုရေးရှင်း | ။ |
| ၄။ ဦးစံထား | မော်ကွန်းရုပ်ရှင် | ။ |
| ၅။ ဦးမောင်မောင်ကြီး | မြန်မာနိုင်ငံဓာတ်ပုံအသင်း | ။ |
| ၆။ ဦးအုန်းမြင့် | လက်ထောက်စာတည်း၊ ပြန်ကြားရေးဌာန၊ ပန်းဆိုးတန်း | ။ |
| ၇။ ဦးလရောင် | သတင်းထောက်၊ လုပ်သားနေ့စဉ် သတင်းစာတိုက် | ။ |
| ၈။ လုပ်ငန်းကော်မတီ (၆) ရပ်မှ | အတွင်းရေးမှူးများ | ။ |
| ၉။ ဦးသောင်းလွင် | သာသနာရေးဦးစီးဌာန | ။ |
| ၁၀။ ဒဂုံမြို့နယ်ကောင်စီမှ | ကိုယ်စားလှယ် | ။ |
| ၁၁။ ဗဟန်းမြို့နယ်ကောင်စီမှ | ကိုယ်စားလှယ် | ။ |
| ၁၂။ ဦးခင်မောင်မြင့် | ဌာနစိတ်မှူး (စီမံ) | အတွင်းရေးမှူး |

အခန်း ၉

ဘဏ္ဍာရေးဆိုင်ရာ လုပ်ငန်းများ

ရွှေတိဂုံစေတီတော်

ကျပ် သိန်း (၃၂၀) ကျော် ရွှေစင် ရွှေသား ရွှေပြားသက်န်းတော်
ကပ်လှူပူဇော်ရေးလုပ်ငန်း

ဘဏ္ဍာရေးဆိုင်ရာ လုပ်ငန်းများ

၁။ ရွှေစင်ရွှေသား ရွှေပြားသက်န်းတော် ငွေကျပ် သိန်း(၃၂၀)ကျော်ဖိုး ကပ်လှူပူဇော်ရေး အတွက် စီမံချက်ကာလအတွင်း အထူးအလှူခံဌာနကို ဖွင့်လှစ်လျက် အလှူတော်ငွေများ ကောက်ခံ ခဲ့ပါသည်။

နှစ်စဉ်လည်း ရွှေသက်န်းတော် ကပ်လှူပူဇော်ရေးအတွက် အလှူတော်ငွေများကို ၁၉၈၀ ပြည့်နှစ်၊ ဒီဇင်ဘာလမှစတင်၍ ၁၉၈၅ ခုနှစ်အထိ ကောက်ခံရရှိထားခဲ့ပါသည်။

၂။ စီမံချက် ကာလအတွင်း အထူးအလှူခံဌာနမှ ရရှိငွေများမှာ ကျပ် ၁၀၂၅၂၉၁၇ ကျပ် ၅၀ ပြား ဖြစ်ပါသည်။ နှစ်စဉ် ၁၉၈၀ ပြည့်နှစ် ဒီဇင်ဘာလမှ ၁၉၈၅ ခုနှစ်အထိ အလှူခံရရှိထား သော ငွေများမှာ-

- (က) ရွှေပြားသက်န်းတော် တစ်ဦးချင်းလှူဒါန်းငွေ ၁၀၃၄၄၈၁၃ ကျပ် ၁၄ ပြား၊
- (ခ) ရွှေပြားသက်န်းတော် အလှူခံဌာနမှရငွေ ၇၄၈၈၄၇ ကျပ် ၇၂ ပြား၊
- (ဂ) ရွှေပြားသက်န်းတော် အလှူခံသေတ္တာများမှ ရငွေ ၁၂၃၆၉၄၀ ကျပ် ၁၀ ပြားတို့ ဖြစ်ကြပါသည်။

ယင်းအပြင် တစ်ဦးချင်း ရွှေသက်န်းတော်အတွက် ရွှေသားအလှူရရှိမှု အလေးချိန်မှာ ၁၄၀၇ ကျပ်၊ ၁၂ ပဲ၊ ၆ ဦး ရွှေး(ငွေတန်ဖိုးအားဖြင့် ကျပ် ၅၀၆၅၇၂၀/၃၁ ပြား)နှင့် စေတီတော် ကြီးပေါ်မှ ကွာကျရရှိထားသော ကောက်ကရ ရွှေအလေးချိန် ၅၃၇ ကျပ်၊ ၇ ပဲ၊ ၆ ရွှေး (ငွေတန်ဖိုးအားဖြင့် ကျပ် ၁၉၃၃၅၆၅ ကျပ် ၆၃ ပြား) ရရှိခဲ့ပါသည်။

ရွှေစင် ရွှေသား ရွှေပြားသက်န်းတော် ကပ်လှူပူဇော်ရေးအတွက် အလှူတော်ဝင်ငွေ စုစုပေါင်း မှာ ကျပ် ၂၉၅၈၂၈၀၄ ကျပ် ၂၉ ပြား (ကျပ်နှစ်ရာ့ကိုးဆယ်ငါးသိန်း ရှစ်သောင်း နှစ်ထောင် ရှစ်ရာ့လေးနှင့် ပြား နှစ်ဆယ်ကိုး တိတိ) ဖြစ်ပါသည်။ (နောက်ဆက်တွဲ “က”) အဖြစ် တင်ပြထား ပါသည်။

၃။ ရွှေစင် ရွှေသား ရွှေပြားသင်္ကန်းတော် ကပ်လှူပူဇော်ရေးတွင် ဆောင်ရွက်ခဲ့ကြသော ကော်မတီများအလိုက် အသုံးစရိတ်ငွေမှာ—

(က) ဗဟိုကော်မတီ (အလုပ်အမှုဆောင်)	၆၂၇၇၂ ကျပ်	၇၀ ပြား
(ခ) ရွှေပြားသင်္ကန်း ကပ်လှူရေး ကော်မတီ	၂၀၄၃၃ ကျပ်	၀၀ ပြား
(ဂ) ထီးတော်ကြံ့ခိုင်ရေးကော်မတီ	၂၆၉၆၉ ကျပ်	၀၅ ပြား
(ဃ) ပြန်ကြားရေးကော်မတီ	၂၀၆၉၀ ကျပ်	၉၀ ပြား
(င) ဘဏ္ဍာရေးကော်မတီ	၆၂၉၉၅ ကျပ်	၄၀ ပြား
(စ) လုံခြုံရေးကော်မတီ	၁၉၆၂၅ ကျပ်	၆၀ ပြား
(ဆ) ရွှေမျက်ပါးလွှာ ကပ်လှူရေး ကော်မတီ	၈၆၅၆၀၄ ကျပ်	၁၀ ပြား
(ဇ) ကြေးဘောင်ကြေးပြား ကပ်လှူရေး ကော်မတီ	၆၅၃၉၁၈ ကျပ်	၀၀ ပြား

တို့ ဖြစ်ကြပါသည်။

၄။ ရွှေပြားသင်္ကန်းတော် ကပ်လှူပူဇော်ရေးအနေဖြင့်—

- ၆ ကျပ်သား ရွှေပြား ၂၅ ပြား
- ၅ ကျပ်သား ရွှေပြား ၂ ပြား
- ၃ ကျပ်သား ရွှေပြား ၅၂၁ ပြား၊
- ၂ ကျပ်သား ရွှေပြား ၁၂၅၂ ပြား၊

အထက်ပါ ရွှေပြား ၁၈၀၀ အတွက် စုစုပေါင်းအလေးချိန်မှာ ၄၂၁၂ ကျပ်၊ ၀ ပဲ၊ ၆၂၅ ရွှေးဖြစ်၍ ငွေတန်ဖိုးအားဖြင့် ကျပ် ၁၅၁၆၃၃၉၅ ကျပ် (ကျပ်တစ်ရာ့ငါးဆယ့် တစ်သိန်း ခြောက်သောင်း သုံးထောင် သုံးရာ ကိုးဆယ့်ငါးတိတိ) ဖြစ်ပါသည်။

အသုံးစရိတ်စာရင်းများကို နောက်ဆက်တွဲ “ခ” အနေဖြင့် တင်ပြပါသည်။

၅။ အသေးစိတ်စာရင်းများကို အစိုးရအသိအမှတ်ပြု မှတ်ပုံတင်စာရင်းကိုင် စာရင်းစစ်များ ဖြင့် စစ်ဆေးခဲ့ပြီး ဖြစ်ပါသည်။

(ဦးညွန့်ရီ)
ဥက္ကဋ္ဌ
ဘဏ္ဍာရေးအဖွဲ့

အလှူတော်ဝင်ငွေများ

၁။ အထူးအလှူခံဌာနမှ ဝင်ငွေများ

	ကျပ် ပြား
(က) အလှူတော်ရငွေများ	- ၃၁၀၇၁၅၂-၅၀
(ခ) ပုံတော်/ရင်ထိုး+စာအုပ်	- ၉၂၆၀၀-၀၀
(ဂ) ရွှေပြားအလှူတော်ရငွေ	- ၆၃၂၄၆၉၅-၀၀
(ဃ) ရွှေဆိုင်းအလှူတော်ရငွေ	- ၃၇၇၃၅၅-၀၀
(င) အထူးအလှူခံပံ့များမှရငွေ	- ၂၇၁၁၀၇-၀၀

ပေါင်း ၁၀၂၅၂၉၁၇-၅၀

၂။ ရွှေပြားသင်္ကန်းတော် (တစ်ဦးချင်းလှူရငွေ)

(က) ၁၉၀၀ ဒီဇင်ဘာလအလှူရငွေ	- ၉၁၄၆၅-၃၉
(ခ) ၁၉၀၁ ခုနှစ်	- ၇၀၉၇၂၀-၀၀
(ဂ) ၁၉၀၂ ခုနှစ်	- ၅၃၀၁၀၃-၇၅
(ဃ) ၁၉၀၃ ခုနှစ်	- ၀၃၂၅၁၅-၀၀
(င) ၁၉၀၄ ခုနှစ်	- ၁၂၂၆၄၀၅-၀၀
(စ) ၁၉၀၅ ခုနှစ်	- ၆၀၇၄၅၉၆-၀၀

ပေါင်း ၁၀၃၄၄၀၁၃-၁၄

၃။ ရွှေပြားသင်္ကန်းတော် (အလှူခံဌာနရငွေ)

(က) ၁၉၀၀ ပြည့်နှစ်၊ ဒီဇင်ဘာလမှစ၍ အလှူခံရငွေ	- ၁၃၄၆၇၅-၇၀
(ခ) ၁၉၀၁ ခုနှစ်ရငွေ	- ၃၂၀၂၄၀-၂၉
(ဂ) ၁၉၀၂ ခုနှစ်ရငွေ	- ၄၉၅၇၀-၇၅
(ဃ) ၁၉၀၃ ခုနှစ်ရငွေ	- ၄၀၄၆၁-၁၃
(င) ၁၉၀၄ ခုနှစ်ရငွေ	- ၆၉၃၄၀-၀၅
(စ) ၁၉၀၅ ခုနှစ်ရငွေ	- ၁၂၆၅၅၉-၀၀

ပေါင်း ၇၄၀၀၄၇-၇၂

၄။ ရွှေပြားသင်္ကန်းတော် (အလှူခံသေတ္တာများမှ ရငွေ) ကျပ် ပြား

(က) ၁၉၈၀ ပြည့်နှစ် ဒီဇင်ဘာလမှ စ၍ အလှူရငွေ	- ၂၆၁၉၅-၄၅
(ခ) ၁၉၈၁ ခုနှစ် ရငွေ	- ၁၇၈၁၂၂-၃၀
(ဂ) ၁၉၈၂ ခုနှစ် ရငွေ	- ၁၅၄၄၉၈-၂၅
(ဃ) ၁၉၈၃ ခုနှစ် ရငွေ	- ၂၄၉၈၂၃-၁၅
(င) ၁၉၈၄ ခုနှစ် ရငွေ	- ၂၈၃၄၃၂-၉၀
(စ) ၁၉၈၅ ခုနှစ် ရငွေ	- ၃၄၄၈၆၈-၀၅

ပေါင်း ၁၂၃၆၉၄၀-၁၀

အားလုံးစုစုပေါင်း = ၂၂၅၈၃၅၁၈-၄၆

၅။ ရွှေပြားသင်္ကန်းတော် (တစ်ဦးချင်း ရွှေပြားရ) ကျပ် ပဲ ရွေး

(က) ၁၉၈၀ ပြည့်နှစ် ဒီဇင်ဘာ	- ၇၉၊ ၅၊ ၀
(ခ) ၁၉၈၁ ခုနှစ်	- ၄၂၇၊ ၁၃၊ ၅
(ဂ) ၁၉၈၂ ခုနှစ်	- ၃၂၁၊ ၈၊ ၅
(ဃ) ၁၉၈၃ ခုနှစ်	- ၁၇၆၊ ၁၀၊ ၀
(င) ၁၉၈၄ ခုနှစ်	- ၁၃၄၊ ၃၊ ၅
(စ) ၁၉၈၅ ခုနှစ်	- ၂၆၈၊ ၃၊ ၆

တစ်ကျပ်သားလျှင်

 ၃၆၀၀ x ၁၄၀၇၊ ၁၂၊ ၆

= ၅၀၆၅၇၂၀၊ ၃၁

၆။ ကောက်ကရ ရွှေစများ (စေတီတော်ကြီးပေါ်မှ) ကျပ် ပဲ ရွေး

(က) ၁၉၈၀ ပြည့်နှစ်၊ ဒီဇင်ဘာလ	- ၅၊ ၅၊ ၀
(ခ) ၁၉၈၁ ခုနှစ်	- ၂၁၊ ၁၃၊ ၅
(ဂ) ၁၉၈၂ ခုနှစ်	- ၁၆၊ -၊ ၂
(ဃ) ၁၉၈၃ ခုနှစ်	- ၄၄၊ ၆၊ ၆
(င) ၁၉၈၄ ခုနှစ်	- ၂၅၊ ၃၊ ၁
(စ) ၁၉၈၅ ခုနှစ်	- ၄၂၄၊ ၁၀၊ ၆

တစ်ကျပ်သားလျှင်

 ၃၆၀၀ x ၅၃၇၊ ၇၊ ၆

= ၁၉၃၃၅၆၅၊ ၆၃

ရွှေတိဂုံစေတီတော် ဂေါပကအဖွဲ့ဝင်များ



ဝဲမှ ယာ - ဦးခင်မောင်ကျော်၊ ဦးဇေယျ၊ ဦးဝမ်းတင်၊ ဦးဘမော်၊
 ဦးမောင်မောင်ညွန့်၊ ဦးညွန့်ရှိ၊ ဦးခင်မောင်လေး။



▲
စေတီတော်ပေါ်သို့ တင်လှူရန်
ရွှေပြားသင်္ကန်းတော်များကို ပြည်ထဲ
ရေးနှင့် သာသနာရေး ဝန်ကြီးဌာန
ဝန်ကြီးဦးမင်းဂေါင်ကရိုက်ပေါ်သို့
တင်စဉ်





ရွှေပြားသင်္ကန်းတော်များ တင်လှူမည့် ကရဝိက်အား
ဝန်ကြီး ဦးမင်းဂေါင်နှင့် အဖွဲ့ဝင်များ ကြည်ညိုနေစဉ်



ဝန်ကြီး ဦးမင်းဂေါင်နှင့်အဖွဲ့ ရင်ပြင်တော်ပေါ် လှည့်လည် ကြည့်ရှု ကြည်ညိုစဉ်

ပြည်ထဲရေးနှင့်သာသနာရေးဝန်ကြီး
ဌာန ဒုတိယဝန်ကြီး ဦးကြည်ညွန့်
စေတီတော်ပေါ်သို့ တင်လှူ ဆက်
ကပ်မည့် ပစ္စည်း ဘဏ္ဍာတော်များ
ပင့်ဆောင်လာစဉ်



ပြည်ထဲရေးနှင့်သာသနာရေးဝန်ကြီး
ဌာန ဒုတိယဝန်ကြီး ဦးကြည်ညွန့်
စိန် ဖူး တော် အား တက် ရောက်
ကြည်ညို စဉ် နှင့် လုပ်ငန်း ဆိုင်ရာ
လိုအပ်ချက်များကို လမ်းညွှန်ချက်
ပေးခဲ့စဉ်





စေတီတော်ကြီးပေါ်သို့ တင်လှူမည့် ပစ္စည်းရတနာကြုတ်ကို
ဒုတိယဝန်ကြီး ဦးကြည်ညွန့်သို့ ဂေါပကအဖွဲ့ဝင် ဦးဝမ်းတင်က
လွှဲပြောင်း ပေးအပ်စဉ်

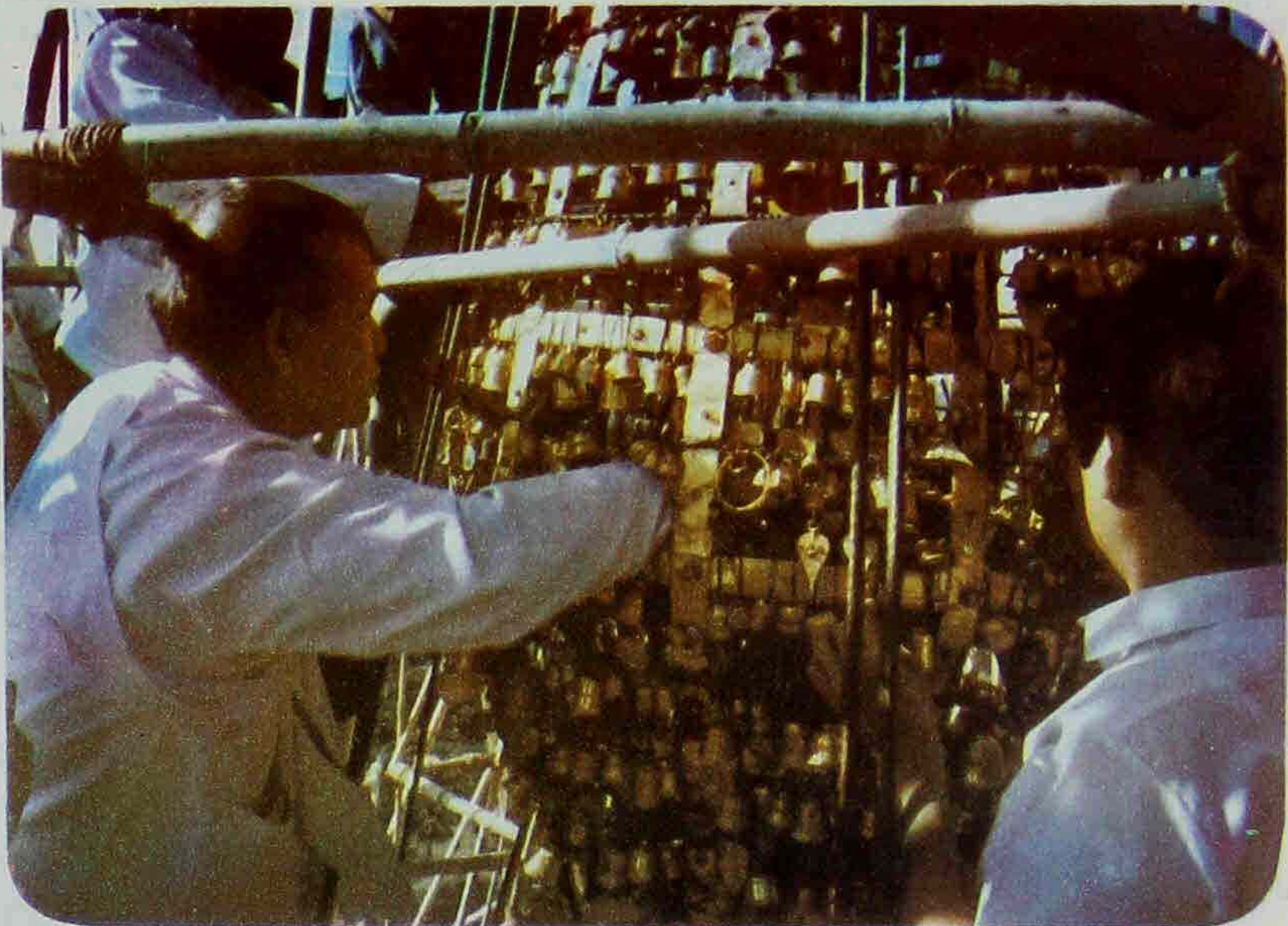

ပြည်ထဲရေးနှင့် သာသနာရေးဝန်ကြီးဌာန ဒုတိယဝန်ကြီး ဦးကြည်ညွန့်
ဆပ်သွားဖူးတော်တွင် ပစ္စည်းဘဏ္ဍာတော်များ ဆက်ကပ်တင်လှူစဉ်

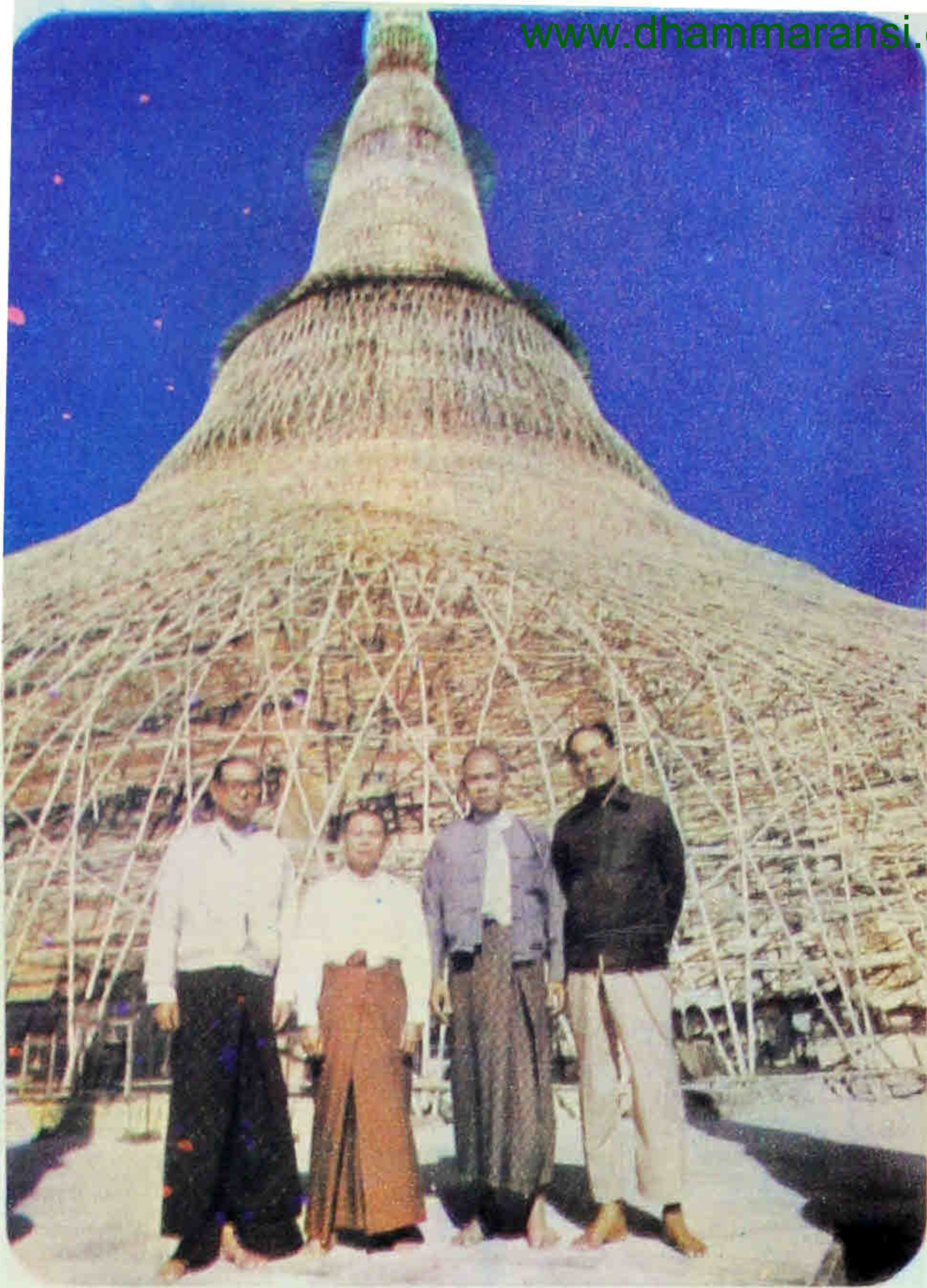

ငြိမ်း စေ တီ တော်နှင့် အတူ
ဒုတိယဝန်ကြီး ဦးကြည်ညွန့်အား
ဂေါပက အဖွဲ့ဝင်များ ဖြစ်ကြသော
ဦးမောင်မောင်ညွန့်၊ ဦးဝမ်းတင်၊
ဦးခင်မောင်ကျော်တို့နှင့် အတူ
တွေ့ရစဉ်



နာယကကြီး သူရ ဦးမင်း သိမ်း
ထီး တော် ကြေး ဆန် ခါ အတွင်း
ပြုတ်ကျနေသော ပစ္စည်းဘဏ္ဍာတော်
များ စစ်ဆေး သိမ်းဆည်းနေစဉ်





နိုင်ငံတော်ကောင်စီဝင် ဒေါက်တာမောင်မောင် ငှက်မြတ်နားတော်အား
တက်ရောက် ကြည်ညို၍ လုပ်ငန်းရပ်များအတွက် အကြံဉာဏ်များ၊
လမ်းညွှန်ချက်များ ပေးခဲ့စဉ်



ရွှေပြား သင်္ကန်းတော်များကို စေတီတော်ကြီးပေါ်သို့ ကပ်လှူပူဇော်ပွဲ
အခမ်းအနား စတင်ကျင်းပစဉ်



ဂေါပက အဖွဲ့ဝင် ဦးဘမော်နှင့် ဦးခင်မောင်ကျော်တို့ စေတီတော်ပေါ်သို့ တင်လှူရန် ရွှေပြားသင်္ကန်းတော်များကို ကရဝိက်ပေါ်သို့ တင်စဉ်

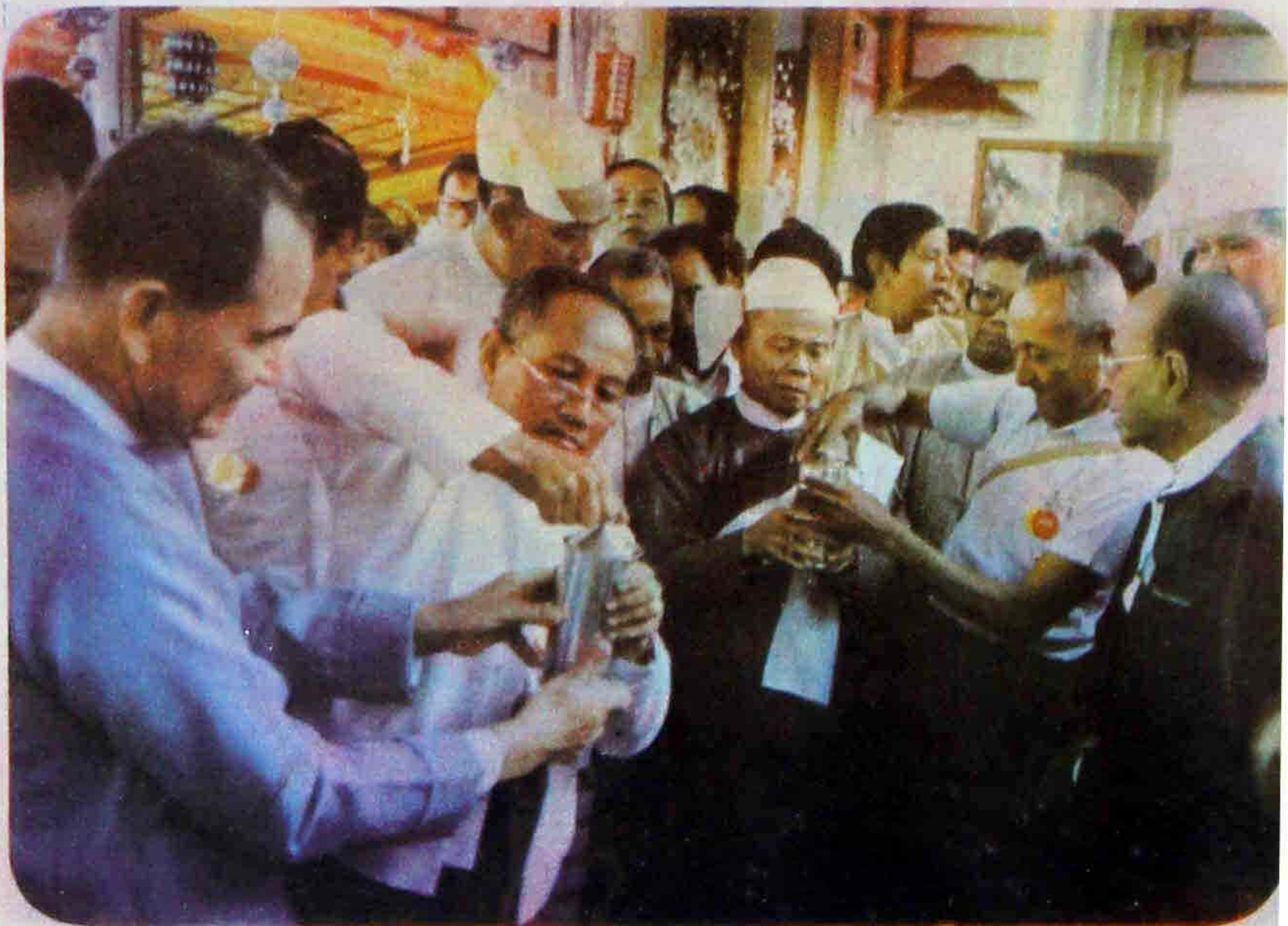

ပစ္စည်း ဘဏ္ဍာတော် ရတနာကြုတ်များအား စစ်ဆေး၍ ခိုင်ခံ့စွာ ပိတ်နေကြစဉ်



စေတီတော်ကြီးပေါ်သို့တင်လှူ
ဆက်ကပ်မည့်ပစ္စည်းဘဏ္ဍာတော်
များအားရင်ပြင်တော်ပြုတိုက်
ဟောင်းတန်ဆောင်းတွင်ပြသ
ပူဇော်ခံစဉ်



အသစ်ပြုလုပ်တပ်ဆင်လှူဒါန်း
ထားသောငှက်မြတ်နားဆိုင်းကြီး၊

ထီးတော် ပိန္နဲတိုင် ပေါက်ပြဲနေသည်
ကို ထီးတော် ကြံ့ခိုင်ရေး ပညာရှင်
အဖွဲ့က ပြုပြင် မှမ်းမံစဉ်

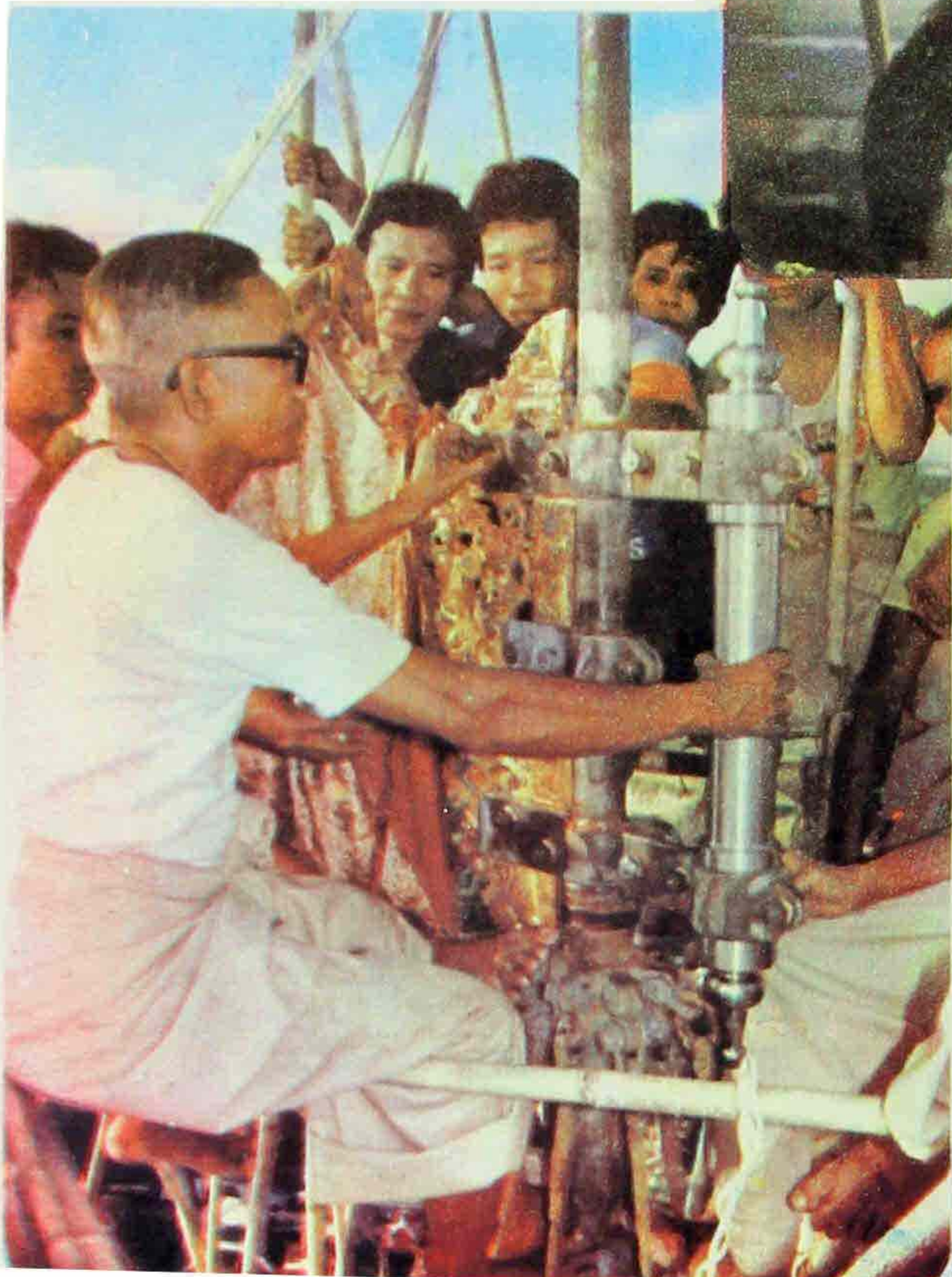
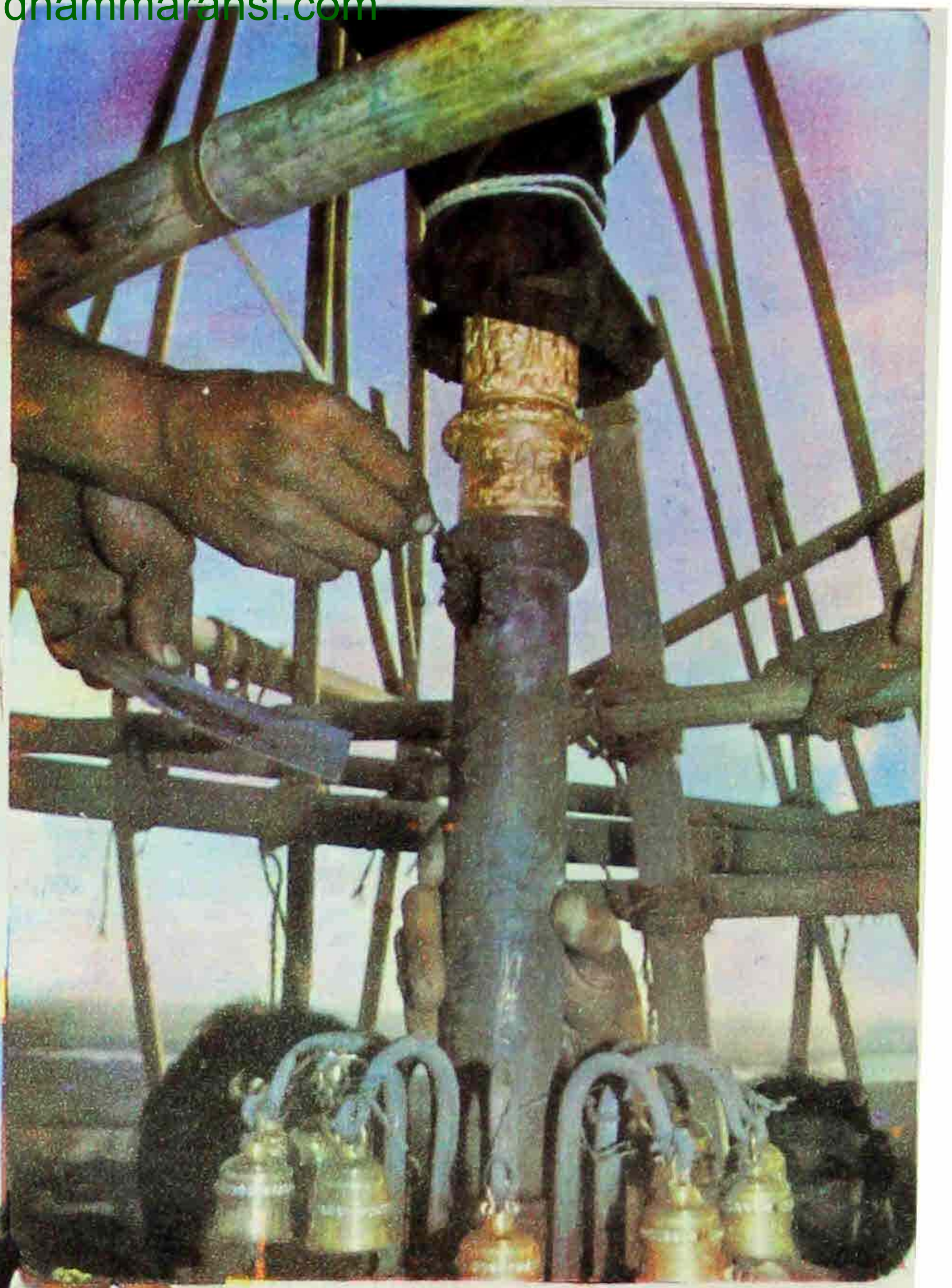

ငှက် မြတ် နားတော် နောက် ထိန်း
ကိရိယာအသစ်ကို စေတနာ ပညာရှင်
ဦးဉာဏ အဖွဲ့က ပြန်လည် တပ်ဆင်
နေပုံ



စေတီတော်ကြီးတွင် ကပ် လှူ မည်
ရွှေပြားသင်္ကန်းတော်များကို ရန်ကုန်
မြို့တွင်းသို့ ကရဝိက် ဖောင် များ ဖြင့်
လှည့်လည် ပူဇော်ခံစဉ်



ဗုဒ္ဓဘာသာဝင် အလှူရှင်များ၊
စေတီတော်တွင် ချိတ်ဆွဲ လှူဒါန်း
ထားသော ရတနာပစ္စည်းများ
အနက်မှ အချို့ကို တွေ့မြင်ရပုံ

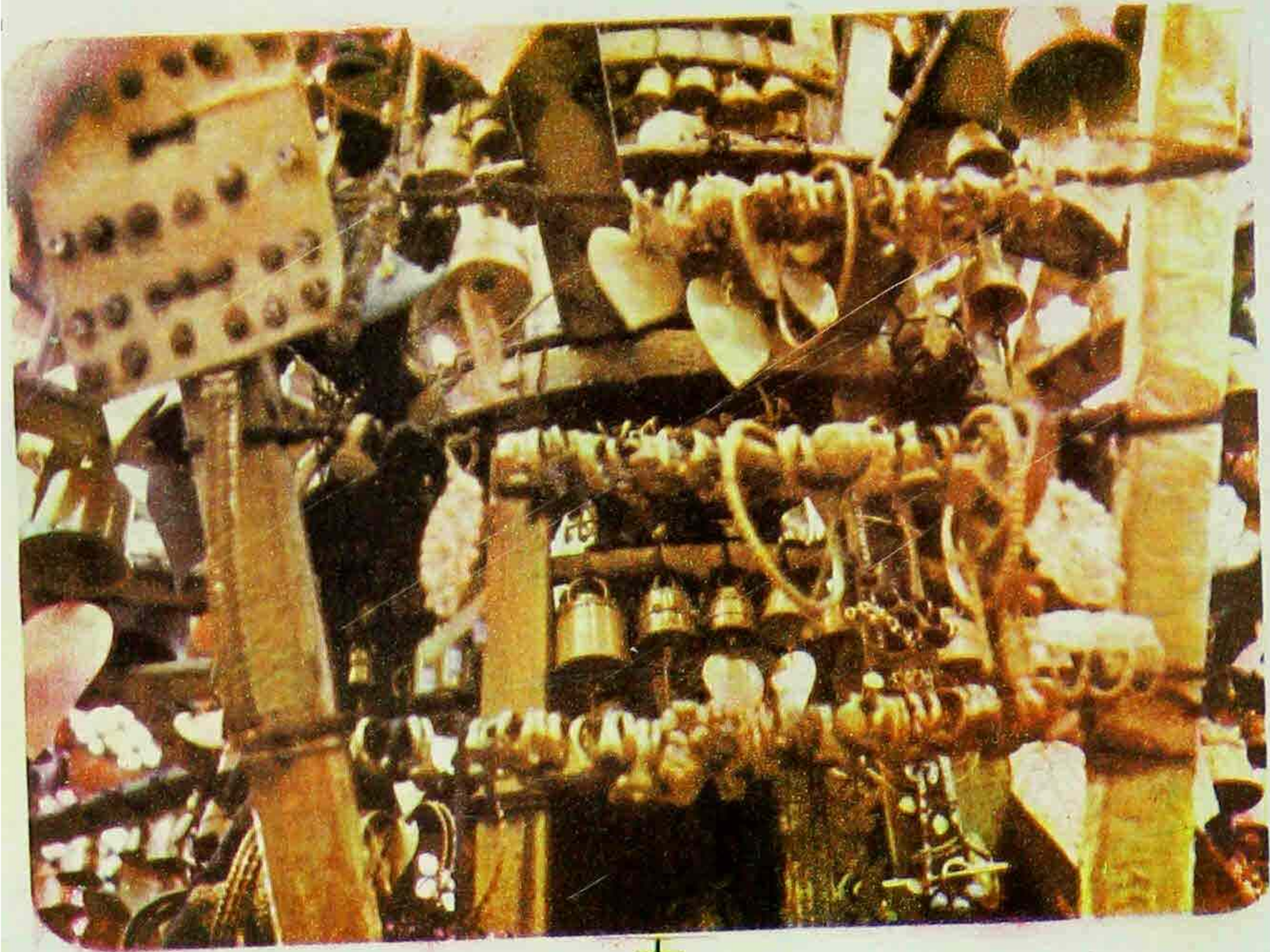

+

ထီးတော်တွင် ချိတ်ဆွဲ လှူဒါန်းထားသော ရတနာပစ္စည်းများ

	စုစုပေါင်းဝင်ငွေ	ကျပ်	ပြား
(၁) အမှတ်စဉ် ၁ အရ		=	၁၀၂၅၂၉၁၇-၅၀
(၂) အမှတ်စဉ် ၂ အရ		-	၁၀၃၄၄၈၁၃-၁၄
(၃) အမှတ်စဉ် ၃ အရ		-	၇၄၈၈၄၇-၇၂
(၄) အမှတ်စဉ် ၄ အရ		-	၁၂၃၆၉၄၀-၁၀
(၅) အမှတ်စဉ် ၅ အရ		-	၅၀၆၅၇၂၀-၃၁
(၆) အမှတ်စဉ် ၆ အရ		-	၁၉၃၃၅၆၅-၆၃
			<hr/>
	စုစုပေါင်း		<u>၂၉၅၈၂၈၁၄-၂၉</u>

(ကျပ် နှစ်ရာကိုးဆယ်၊ ငါးသိန်း၊ ရှစ်သောင်း နှစ်ထောင်
ရှစ်ရာလေးနှင့် ပြား နှစ်ဆယ်ကိုး ဝိတိ)

၃၈၆ ကျပ် သိန်း ၃၂၀ ကျော် ရွှေစင် ရွှေသား ရွှေပြားကပ်လှူဒါနဆိုင်ရာ

နောက်ဆက်တွဲ (ခ)

ကော်မတီများအလိုက် အသုံးစရိတ်များ

၁။ အလုပ်အမှုဆောင် ကော်မတီ (ဗဟို)	၆၂၇၇၂ ကျပ် ၇၀ ပြား။
၂။ ရွှေပြားသင်္ကန်းဘော် ကပ်လှူဒါနကော်မတီ	၂၀၄၃၃ ကျပ် ၀၀ ပြား။
၃။ ထီးတော်ကြံ့ခိုင်ရေးကော်မတီ	၂၆၉၆၉ ကျပ် ၀၅ ပြား။
၄။ ပြန်ကြားရေးကော်မတီ	၂၀၆၉၀ ကျပ် ၉၀ ပြား။
၅။ ဘဏ္ဍာရေးကော်မတီ	၆၂၉၉၅ ကျပ် ၄၀ ပြား။
၆။ လုံခြုံရေးကော်မတီ	၁၉၆၂၂၅ ကျပ် ၆၀ ပြား။
၇။ ရွှေမျက်ပါးလှူဒါနကော်မတီ	၁၀၇၈၄၅ ကျပ် ၅၅ ပြား။
(က) ဝါဂ္ဂမ်းဖိုး	၁၄၄၀၀ ကျပ် ၀၀ ပြား။
(ခ) သစ်စေးဖိုးငွေ	၄၈၁၅၈၆ ကျပ် ၀၀ ပြား။
(ဂ) ဝါးယား၊	
ကျူဖျာ၊ အုန်းဆံ	၁၁၄၆၉၁ ကျပ် ၅၅ ပြား။
(ဃ) ငြိမ်းထိုးလုပ်သားခ	၄၇၇၇၀ ကျပ် ၀၀ ပြား။
(င) ရွှေချလုပ်သားခ	၉၉၃၁၁ ကျပ် ၀၀ ပြား = ၈၆၅၆၀၄ ကျပ် ၁၀ ပြား။
၈။ ကြေးဘောင်ကြေးပြား	
ကပ်လှူရေးကော်မတီ	၂၀၉၁ ကျပ် ၀၀ ပြား။
(က) ကြေးပြားဘောင်	
လုပ်ငန်း	၆၅၁၈၂၇ ကျပ် ၀၀ ပြား = ၆၅၃၉၁၈ ကျပ် ၀၀ ပြား။
စုစုပေါင်း	<u>၁၉၀၉၆၀၈ ကျပ် ၇၅ ပြား</u>

ရွှေပြားသင်္ကန်းများ ကပ်လှူခြင်း

၁။ ၆ ကုပ်သား	၂၅ ပြား။
၂။ ၅ ကုပ်သား	၂ ပြား။
၃။ ၃ ကုပ်သား	၅၂၁ ပြား။
၄။ ၂ ကုပ်သား	၁၂၅၂ ပြား။
တစ်ကျပ်သားလျှင်	၃၆၀၈ x ၄၂၁၂ ကျပ်၊ ၀ ဝဲ ၆၅ = ၁၅၁၆၃၄၅ ကုပ်

ရွှေတိဂုံစေတီတော် ဂေါပကအဖွဲ့၏ အစီရင်ခံစာ

အက်ဇ/အေစီ ၉၊

၁၃၄၉ခုနှစ်၊ တန်ခူးလဆုတ်(၈)ရက်။
နေ့စွဲ ၂၁-၄-၈၇။

ရွှေတိဂုံစေတီတော်ဂေါပကအဖွဲ့၊
ရွှေတိဂုံစေတီတော် ဂေါပက အဖွဲ့ရုံး၊
ဒဂုံမြို့နယ်၊
ရန်ကုန်မြို့။

အကြောင်း အရာ။ ။ ၁၉၈၆ ခုနှစ် ရွှေတိဂုံစေတီတော်ကြီးအား ကျပ်သိန်း ၃၂၀ ကျော်-
ရွှေသင်္ကန်းတော် ကပ်လှူပူဇော်ခြင်းစာရင်းနှင့်
စာရင်းစစ်ချက် အစီရင်ခံစာ။

လူကြီးမင်းများ ခင်ဗျား၊

ရွှေတိဂုံစေတီတော်ကြီး၏ အထက်ဖော်ပြပါ စာရင်းများကို စစ်ဆေးရန် ရွှေတိဂုံ
စေတီတော်ဂေါပကအဖွဲ့၏ ၁၃၄၈ခုနှစ်၊ ဝါဆိုလဆန်း(၃)ရက် (၉-၇-၈၆)နေ့စွဲပါ အမှာ
စာအမှတ် ၃-၀၂/၀၂ (၇၄၅)ဖြင့် တာဝန်ပေးချက်အရ ရွှေတိဂုံ စေတီတော် ဂေါပက
အဖွဲ့ရုံး၊ ငွေစာရင်းဌာနရှိ စာရင်းများ၊ မှတ်တမ်းများ၊ ပြေစာများ၊ ရွှေပြားသင်္ကန်းတော် ကပ်
လှူ ပူဇော်ရေးအဖွဲ့၏ လုပ်ငန်း ဆောင်ရွက် ပြီးစီးမှု အစီရင်ခံစာများ၊ ရွှေ အစီရင် ခံစာများ၊
အစည်းအဝေးမှတ်တမ်း များစသည့် အထောက်အထား စာရွက် စာတမ်းများဖြင့် စစ်ဆေးပြီး
ဖြစ်ပါသဖြင့် အောက်ပါ စာရင်းများကို ပူးတွဲ ပေးပို့ပါသည်။

- ၁-၁ ။ ၁၉၈၆ ခုနှစ်၊ ဒီဇင်ဘာလ(၃၁)ရက်နေ့အထိ ကျပ်သိန်း ၃၂၀ ကျော်
ရွှေသင်္ကန်းတော် ကပ်လှူပူဇော်ခြင်း စာရင်းပေါင်းချုပ်။
 - ၁-၂ ။ “က” ရွှေသားအလှူရနှင့် ရွှေသားကပ်လှူစာရင်း။
 - ၁-၃ ။ “ခ” ရွှေဆိုင်းအတွက် အလှူရနှင့် ရွှေဆိုင်းကပ်လှူ စာရင်း။
 - ၁-၃ ။ “ဂ” အလှူရငွေနှင့် အသုံးပြုငွေစာရင်း။
- အစီရင်ခံစာတွင် အောက်ပါအတိုင်း (၃)ပိုင်းခွဲခြား၍ အစီရင်ခံစာပေးပါသည်။
- အပိုင်း ၁။ ကျပ် သိန်း ၃၂၀ ကျော် ရွှေသင်္ကန်းတော်ကပ်လှူပူဇော်ခြင်းဘဏ္ဍာရေး
အခြေအနေ။
 - အပိုင်း ၂။ ဘဏ္ဍာရေးစာရင်းနှင့် စာရင်းစစ်ဆေးတွေ့ရှိချက်။
 - အပိုင်း ၃။ အကြံပြုချက်များနှင့် အထွေထွေ။

၃၈၈ ကျပ် သိန်း ၃၂၀ ကျော် ရွှေစင် ရွှေသား ရွှေပြားကပ်လှူရေးဆိုင်ရာ

ဆပိုင်း ၁။ ကျပ် သိန်း ၃၂၀ ကျော် ရွှေသင်္ကန်းတော်ကပ်လှူ ပူဇော်ခြင်း
ဘဏ္ဍာရေး အခြေအနေ

၂။ ရွှေသားအရနှင့် ရငွေနှင့် ကပ်လှူပူဇော်ရွှေနှင့် အသုံးစရိတ်အခြေအနေ။ ။ပူးတွဲ
ပေါင်းချုပ်အရ ရွှေသားနှင့် ငွေသားအရနှင့် ကပ်လှူပူဇော်သည့်ရွှေနှင့် ရွှေဆိုင်း တန်ဖိုးအသုံးစရိတ်
များကို အောက်ပါအတိုင်း ဖော်ပြအပ်ပါသည်။

အကြောင်းအရာ	(ကျပ် သိန်းပေါင်း)
၂-၁ ။ ရံငွေနှင့် ရွှေတန်ဖိုးစုစုပေါင်း	၃၆၁.၁၆
၂-၂ ။ အသုံးပြုရွှေနှင့်အသုံးစရိတ်စုစုပေါင်း	၃၆၁.၀၂
အသုံးပြုထက် အလှူရ ပိုငွေ	.၁၄

ပိုငွေမှာ ၃၁-၁၂-၈၆ နေ့ ငွေသား လက်ကျန် ကျပ် ၁၃၈၆၈/၂၁ ဖြစ်ပါသည်။
ဤကဲ့သို့ ပိုမိုနေရခြင်းမှာ ဂေါ်ပကအဖွဲ့ရုံးတွင် အသုံးပြုရန်ဝယ်ယူသော နေရှင်နယ် ရုပ်မြင်
သံကြားစက် ၂၀” အတွက် ကျသင့်သောတန်ဖိုးငွေကျပ် ၁၃၈၅၅/၃၅ ကို ပုံသေပိုင် ပစ္စည်း
စာရင်းသို့ စာရင်းတင်ခြင်း မပြုဘဲ ကျပ် သိန်း ၃၂၀ ကျော် ရွှေသင်္ကန်းတော် ကပ်လှူပူဇော်ခြင်း
စာရင်းသို့ တင်သွင်းထားခြင်းကို စာရင်းညှိနှိုင်းစေခဲ့ခြင်းကြောင့် ဖြစ်ပါသည်။

၃။ စာရင်းပေါင်းချုပ်၏ အလှူရဘက်တွင် အပိုင်း ၁-ရွှေသား၊အပိုင်း ၂-အလှူ
ရငွေဖြင့် ဝယ်ယူသော မျက်ပါးလွှာ ရွှေဆိုင်းနှင့် အပိုင်း ၃-တွင် အလှူရငွေဟူ၍ခွဲခြားဖော်ပြ
ထားပါသည်။ အလားတူပင် အသုံးပြုဘက်တွင် အပိုင်း ၁-ရွှေပြားသင်္ကန်းတော် ကပ်လှူပူဇော်
ရာတွင် အသုံးပြုရွှေနှင့်တန်ဖိုး၊ အပိုင်း ၂-အောက်ပစ္စယာမှ သပိတ်မှောက်အထိ ချကပ်သော
ရွှေဆိုင်းနှင့်တန်ဖိုး၊ အပိုင်း ၃-အသုံးစရိတ်များနှင့် အပိုင်း ၄-လက်ကျန် ငွေဟူ၍ ခွဲခြားဖော်ပြ
ထားပါသည်။ ဤကဲ့သို့ ခွဲခြားဖော်ပြထားသည့်အတိုင်း အသေးစိတ် စာရင်းများကို အောက်ပါ
အတိုင်း ပူးတွဲထားပါသည်။

- (က) ရွှေသားအလှူရနှင့် ရွှေသားကပ်လှူစာရင်း။
- (ခ) ရွှေဆိုင်းအတွက် အလှူရငွေနှင့် ရွှေဆိုင်းကပ်လှူစာရင်း။
- (ဂ) အလှူရငွေနှင့် အသုံးပြုငွေစာရင်း။

၄။ ရွှေသားအလှူရနှင့် ရွှေသားကပ်လှူစာရင်း။ ။ဤစာရင်း၏ အလှူရဘက် တွင်
အလှူရရွှေနှင့် စေတီတော်ကြီးပေါ်မှ ပြုတ်ကျသော ကောက်ကရရွှေနှင့် တန်ဖိုးများမှာ ရွှေ

လက်ခံပြေစာများ၊ ရွှေလက်ခံမှတ်တမ်းများ၊ ရွှေလချုပ်စာရင်းများအရ ဖြစ်ပါသည်။ အမှတ်စဉ် ၃ စေတီတော်ကြီး၏ ရွှေ ၁၆၂၉-၄၃၅ တန်ဖိုးငွေ ကျပ် ၅၀၆၅၄၀၅ မှာ အောက်ပါအတိုင်း ရရှိခြင်းဖြစ်ပါသည်-

စုစုပေါင်း အသုံးစရိတ်(ရွှေကပ်လှူနှင့်စရိတ်)ကျပ် ၃၆၁၁၆၆၉၀-၄၆

စုစုပေါင်း ဝင်ငွေ(ရွှေနှင့်ငွေသား) " ၃၀၂၅၁၂၉၃-၄၆

စေတီတော်ကြီး၏ ရွှေလက်ကျန်မှ ထည့်ဝင် ကပ်လှူတန်ဖိုးကျပ် ၅၀၆၅၄၀၅-၀၀

၅။ အလှူငွေဖြင့် ဝယ်ယူကပ်လှူ ရွှေချိန် ၂၃၀၆-၁၁-၅ရွေး၊ တန်ဖိုးငွေ ကျပ် ၈၃၀၄၂၂၅/ ငွေသားဖြင့် အလှူရရှိသော ကျပ်၂၂၅၈၃၅၁၈/၄၆ ထဲမှ ငွေသားဖြင့် ကျခံသည့် အရပ်ရပ် စရိတ်ပေါင်း ကျပ် ၁၉၇၂၂၆၅/၂၅ နှင့် မျက်ပါးရွှေဆိုင်း ၃၇၂၅၂ ဆိုင်း အတွက် ငွေကျပ် ၁၂၂၉၃၁၆၀/-အား ကျခံ ပြီးနောက် ကျန်ရှိသော ငွေထဲမှ ကျပ် ၈၃၀၄၂၂၅/-ကို စေတီတော်ကြီး၏ ရွှေလက်ကျန်မှ တစ်ကျပ်သားလျှင် ကျပ် ၃၆၀၀/-နှုန်းဖြင့် ဝယ်ယူကပ်လှူခြင်း ဖြစ်ပါသည်။

၆။ ရွှေပြားသင်္ကန်းတော်များ ကပ် လှူ ရာ တွင် အသုံးပြုခဲ့သော ရွှေသားအချိန်စုစုပေါင်းမှာ ၆၀၆၅-၁၅-၁ ရွေးသားဖြစ်ပါသည်။ အသေးစိတ်ကို နောက်ဆက်တွဲ "က(၁)" ၌ ဖော်ပြထားပါသည်။ အသေးစိတ် စာရင်း၌ တစ်ဦးချင်း အလှူရွှေဖြင့် ခတ်လုပ်သောရွှေပြား (၁၈၀၀)ပြားအတွက် ၆ကျပ်သား၊ ၅ကျပ်သား၊ ၃ကျပ်သား၊ ၂ကျပ်သားရွှေပြားအရေအတွက်ကို ဖော်ပြထားပြီး စုစုပေါင်း ရွှေချိန်မှာ ၄၂၁၅-၀-၆၅ ရွေးဖြစ်ပါသည်။ ထို့ပြင် "ပခ" အမှတ်စဉ် ရွှေပြားပေါင်း ၇၆၁-ပြားအတွက် အရွယ်အစားကို ထည့်ဖော်ပြထားပြီး စုစုပေါင်းရွှေချိန်မှာ ၁၉၆၅-၁၃-၆၅ ရွေးဖြစ်ပါသည်။ ၁၂၈၂-ခုနှစ် မော်ကွန်းစာတမ်းပါ ရွှေပြား ၁-ပြား အလေးချိန် ၁၃-၁၀-၀ ရွေးကိုပါ ထည့်ပေါင်းပါက ရွှေပြားပေါင်း (၂၅၆၂)ပြား ကပ်လှူထားပြီး ဖြတ်စ၊ ညှပ်စ၊ ဖောက်စ ရွှေချိန် ၁၂၄-၁၁-၄ ရွေးကို ပြန်လည်ရရှိခြင်းအတွက် ထုတ်နုတ်ပါက အသားတင်ကပ်လှူ ရွှေသားအချိန်မှာ ၆၀၆၅-၁၅-၂၅ ရွေးဖြစ်ပါသည်။

၇။ အထက်ပါ အသားတင်ကပ်လှူ ရွှေသားချိန် ၆၀၆၅-၁၅-၂၅ ရွေးအပြင် တတိယဂေါ်အရစ် အမှတ် ၁၆ နှင့် ၁၇ တွင် ကပ်လှူထားသော ရွှေပြား/ရွှေပါးလွှာ အချပ်ပေါင်း (၄၃၀)ကို မူလအစီအစဉ်တွင် မပါသော်လည်း လုပ်ငန်းလိုအပ်ချက်အရ ဖြုတ်ခွာပြုပြင် ပြန်လည်ကပ်လှူရာတွင် ရွှေပါးလွှာ (၁၁၁ ပြား အနက်မှ ပေါက်ပြဲစုတ်ပြတ်နေသော ရွှေပါးလွှာသင်္ကန်းများကို ပြုပြင်ရာ၌ အသုံးပြုခဲ့သည့် ၄၅" x ၄၅" အရွယ် ဂေါပကအဖွဲ့ ရွှေပြား (၂၆)ပြားကိုပါ သုံးစွဲထားသည်ကို စစ်ဆေး တွေ့ရှိရပါသည်။ ထိုရွှေပြား (၂၆)ပြား၏ အချိန် ၃-၅-၆ ရွေးအား ထည့်သွင်း ဖော်ပြမှသာလျှင် တင်လှူသော ရွှေအလေးချိန်အမှန်ကို ပေါ်လွင်စေမည်ဟု ယူဆပါ

သဖြင့် ထည့်သွင်းဖော်ပြထားရာ စုစုပေါင်းတင်လှူသော ရှောင်အလေးချိန်မှာ ၆၀၆၅-၁၅-၁ ရှေးသားဖြစ်ကြောင်း ဖော်ပြအပ်ပါသည်။

၈။ အထက်အပိုဒ်တွင် ဖော်ပြပါရှောင်သက်န်းတော် ကပ်လှူပူဇော်ရာတွင် အသုံးပြုသော ရှောင်သားအလေးချိန် စာရင်းအပြင် ရှောင်ပြားအချပ်ရေ၊ အရွယ်အစား၊ တင်လှူသည့်နေရာကို ဖော်ပြထားသော အသေးစိတ် ရှင်းတမ်းတစ်စောင်ကိုလည်း နောက်ဆက်တွဲ “က (၂)” ဖြင့် ပူးတွဲထားပါသည်။ ဤအသေးစိတ်ရှင်းတမ်းပါ စာတိုင် (၃) ငှက်ပျောဖူးမှ တတိယဂေါ့အထိ (အရစ်အမှတ် ၁၆ နှင့် ၁၇ မပါ) တွင် ရာသီဥတုဒဏ်၊ ငှက်စွန်ရဲတို့၏ ထိုးဆိတ်မှုဒဏ်ကြောင့် ပျက်စီးယိုယွင်းနေသော ရှောင်ပြား (၄၁၆) ပြားကို ဖြုတ်ခွာခဲ့သည့်နေရာ ပြန်လည်ကပ်လှူရာတွင် အသုံးပြုခဲ့သည့် ရှောင်ပြားကို ဖော်ပြထားသောစာရင်းကို နောက်ဆက်တွဲ “က (၃)” တွင်လည်းကောင်း၊ အလားတူပင် စေတီတော်ကြီး၏ ရင်စည်းတော်တွင် တိုးချဲ့ကပ်လှူသော ရှောင်ပြားသက်န်းတော် အကွက်ပေါင်း (၂၁၆၆) ကွက်တွင် ကပ်လှူအသုံးပြုသော ရှောင်ပြားပေါင်း (၂၁၆၃) ပြားကို အရစ်အမှတ်စဉ်အလိုက် ဖော်ပြထားသောစာရင်းကို နောက်ဆက်တွဲ “က (၄)” တွင်လည်းကောင်း ဖော်ပြထားပါသည်။

၉။ မျက်ပါးလွှာ ရှောင်ဆိုင်းသက်န်းတော် ကပ်လှူခြင်း လုပ်ငန်းကိုလည်း စေတီတော်မြတ်ကြီးအား ရှောင်ရှောင်သား ရှောင်ပြားသက်န်း

တော်များ ကပ်လှူချိန်မှာပင် စေတီတော်ကြီး၏ အောက်ပစ္စယာခိုနန်းချိုးနှင့် ဘားမှ သပိတ်မှောက်အထိ မျက်ပါးလွှာရှောင်ဆိုင်းများ ချကပ်ခြင်းကို စတင်ဆောင်ရွက်နိုင်ရန် သရိုးဖတ်မှ ရှောင်ချွတ်ယူသည့်လုပ်ငန်းကို ၁၃၄၇-ခုနှစ်၊ ဝါခေါင်လဆုတ် (၁၂) ရက်နေ့ (၁၂-၉-၀၅) နေ့မှ စတင်ဆောင်ရွက်ခဲ့ရာ ၁၃၄၇-ခုနှစ်၊ တော်သလင်းလဆန်း (၁၁) ရက် (၂၅-၉-၀၅) နေ့တွင် ပြီးစီးခဲ့ပါသည်။ တစ်ဖန် ၁၃၄၇-ခုနှစ်၊ တော်သလင်းလဆန်း (၁၄) ရက် (၂၇-၉-၀၅) နေ့မှ စတင်၍ ရှောင်ချွတ်ယူပြီးနေရာများတွင် ကျန်ရှိသည့် သရိုးဖတ်များ ခွာယူခြင်းလုပ်ငန်းကို ဆောင်ရွက်ခဲ့ရာ ၁၃၄၇-ခုနှစ်၊ သီတင်းကျွတ်လဆန်း (၇) ရက် (၅-၁၁-၀၅) နေ့တွင် ပြီးစီးခဲ့သော်လည်း စေတီတော်ကြီး၏ အထက်ပိုင်း၌ ထီးတော်ကြံ့ ခိုင်ရေးလုပ်ငန်းနှင့် ကြေးပြားများကပ်လှူခြင်း လုပ်ငန်းများ မပြီးပြတ်သေးသည့်အတွက် သစ်စေးများသုတ်ရန် လုပ်ငန်းကို မဆောင်ရွက်နိုင်ဘဲ ဆိုင်းငံ့ထားရပါသည်။ ၁၃၄၇-ခုနှစ်၊ ပြာသိုလဆန်း (၉) ရက်၊ (၁၉-၁-၀၆) နေ့မှ စတင်၍ သစ်စေးသုတ်ခြင်းလုပ်ငန်းကို စတင်ခဲ့ရပြီး (၂၀-၄-၀၆) နေ့တွင် အပြီးဆောင်ရွက်ခဲ့ကြောင်း သိရပါသည်။

၁၀။ ရှောင်မျက်ပါးလွှာ ချကပ်ခြင်းလုပ်ငန်းကို ၁၃၄၇-ခုနှစ်၊ တပို့တွဲလဆန်း (၁၁) ရက်မှ ၁၃၄၇-ခုနှစ်၊ ကဆုန်လဆုတ် (၉) ရက် (၁-၆-၀၆) နေ့အထိ ကာလအတွင်း အောက်တွင် ဖော်ပြပါအတိုင်း ချကပ်ပူဇော်ခဲ့ကြောင်း တွေ့ရပါသည်။

ရွှေတိဂုံစေတီတော် ဓဂါပကအဖွဲ့၏ အစီရင်ခံစာ

စဉ်	မျက်ပါးလွှာရွှေဆိုင်းများ ချက်ပင်သောလ	ချက်ပင်သည့်မျက်ပါးလွှာ ရာဆိုင်း	ရွှေဆိုင်းများ ၅၀-ဆိုင်း	ရွှေဆိုင်းများ ၂၅-ဆိုင်း	စုစုပေါင်း (ရာဆိုင်းဖြင့်ညီမျှခြင်း)
၁။	၁၉၈၆-ခု၊ ဖေဖော်ဝါရီလ	၂၀၈၅	-	-	၂၀၈၅
၂။	၁၉၈၆-ခု၊ မတ်လ	၄၃၀၇	-	-	၄၃၀၇
၃။	၁၉၈၆- ဧပြီလ	၁၂၁၃၆	-	-	၁၂၁၃၆
၄။	၁၉၈၆-ခု၊ မေလ	၁၈၅၅၄	၁၁၉	၁၀၂	၁၈၆၇၅
၅။	၁၉၈၆-ခု၊ ဇွန်လ	၄၅	-	-	၄၅
	စုစုပေါင်း =	၃၇၁၂၇	၁၁၉	၁၀၂	<u>၃၇၂၅၂</u>

၁၁။ ရွှေဆိုင်းများကို အလှူရရှိခဲ့ခြင်း မရှိခဲ့ပါ။ ရွှေဆိုင်းများအတွက် အလှူခံရရှိငွေမှာကျပ် ၃၇၇၃၅၅/- သာဖြစ်ပါသည်။ အလှူခံရာတွင် ရာဆိုင်းတစ်ဆိုင်လျှင် ကျပ် ၃၃၀/- နှုန်းဖြင့် လည်းကောင်း၊ ငါးဆယ်ဆိုင်တစ်ဆိုင်လျှင် ကျပ် ၁၆၅/- နှုန်းဖြင့်လည်းကောင်း၊ အစိတ်ဆိုင် တစ်ဆိုင်လျှင် ကျပ် ၈၂/၅၀ နှုန်းဖြင့်လည်းကောင်း အလှူခံခဲ့ခြင်းဖြစ်ပါသည်။ အထက်ပါ နှုန်းအတိုင်း အလှူခံခဲ့ခြင်းဖြစ်ရာ အလှူခံရရှိသည့် အသေးစိတ်မှာ

ရာဆိုင်း	၂၇၃ × ၃၃၀ =	ကျပ်	၉၀၀၉၀-၀၀
ငါးဆယ်ဆိုင်	၃၆၈ × ၁၆၅ =	ကျပ်	၆၀၇၂၀-၀၀
အစိတ်ဆိုင်	၂၇၄၆ × ၈၂	ကျပ် ၅၀ =	<u>၂၂၆၅၄၅-၀၀</u>
		ကျပ်	<u>၃၇၇၃၅၅-၀၀</u>

၁၂။ ရွှေဆိုင်းများကို အလှူခံရာတွင် သတ်မှတ်ထားသည့် နှုန်းအတိုင်းပင် ချက်ပင်သောရွှေဆိုင်း များကိုလည်း ထိုနှုန်းများအတိုင်းပင် တွက်ချက်ခဲ့ရာ စုစုပေါင်း ငွေကျပ် ၁၂၂၉၃၁၆၀/- ဖိုးမျှ ချက်ပင်ခဲ့ကြောင်းကို “ခ” ရွှေဆိုင်းအတွက် အလှူရငွေနှင့် ရွှေဆိုင်းကပ်လှူစာရင်းတွင် ဖော်ပြ ထားပါသည်။ အထက်ပါအတိုင်း ကပ်လှူနိုင်ရန် အလှူခံရရှိငွေအပြင် လိုအပ်သောငွေကျပ် ၁၁၉၁၅၈၀၅/- ကို အခြားအလှူခံရငွေများမှ ကျခံကပ်လှူထားခြင်း ဖြစ်ပါသည်။ ရွှေဆိုင်း များ ချက်ပင်ရန်အတွက် ကနဦးဆောင်ရွက်ရသော သရိုးဖတ်များခွာခြင်း၊ ယင်းသို့ခွာရာ၌ ရွှေများ အလေအလွင့် မရှိရလေအောင် ရွှေချွတ်ယူခြင်း၊ ရွှေချွတ်ယူရသည်များကိုလည်း စနစ်တကျသိုလှောင် ရုံသို့ အပ်နှံကြောင်း သိရသည်မှအပ ချွတ်ရွှေရသည့်ရွှေအတွက် ခုနှိမ်ထားခြင်း မရှိကြောင်း တွေ့ ရပါသည်။ ချွတ်စများမှ ပြန်လည်ချွတ်ယူရရှိသော ရွှေသားအလေးချိန်ကို အချိန်မီဆောင်ရွက် သိရှိနိုင်ပါက ရွှေသားအချိန်ကို တစ်ကျပ်သားလျှင် ကျပ် ၃၆၀၀/- နှုန်းဖြင့် တန်ဖိုးသင့်ကာ ခုနှိမ်ပါက ရွှေဆိုင်းကပ်လှူတန်ဖိုးတွင် အသားတင် လျော့နည်းဖွယ်ရှိမည်ဟု တင်ပြရပါသည်။

၁၃။ “ဂ”အလှူရငွေနှင့် အသုံးပြုငွေစာရင်း။ ။ ဤစာရင်း၏ အလှူရငွေဘက်တွင် အထူး

အလှူခံဌာနမှ ပေးသွင်းသော အလှူငွေ မှာ စုစုပေါင်း ကျပ် ၁၀၂၅၂၉၁၇/၅၀ ဖြစ်ပါသည်။ ယင်းအလှူခံရငွေမှာ စေတီတော်ကြီး၏ ရင်ပြင်တော်ပေါ်တွင် ဖွင့်လှစ်ခဲ့သော အထူးအလှူခံဌာန မဏ္ဍပ်တွင် ဘာသာရေး အသင်းအဖွဲ့ ပေါင်း (၄၈) ဖွဲ့အပြင် အလှူခံကြီးကြပ်ရေးအဖွဲ့ကပါ အလှည့်ကျတာဝန်ယူ ကောက်ခံပေး သွင်းခဲ့သော အလှူရငွေများ ဖြစ်ပါသည်။ ယင်းအလှူခံရငွေများကို နေ့ချင်းပေးသွင်းပါသည်။ ငွေပေးသွင်းသော ပုံစံများဖြင့် စနစ်တကျပေးသွင်းခဲ့ရာ ပေးသွင်းသည့်ပုံစံများအရ မှန်ကန်ကြောင်း စစ်ဆေးတွေ့ရှိရပါသည်။

၁၄။ ရွှေပြားသင်္ကန်းတော်အတွက် တစ်ဦးချင်း အလှူငွေ ကျပ် ၁၀၃၄၄၈၁၃/၁၄ မှာ ဂေါပကအဖွဲ့ရုံးတွင် အလှူရှင်အမည် ကမည်းထိုးရွှေပြားသင်္ကန်းတော် ကပ်လှူရန် လာရောက် လှူဒါန်းကြသော ငွေများဖြစ်ပါသည်။ အလှူခံရာတွင် ရွှေသားအလေးချိန် တစ်ကျပ်သားလျှင် ငွေကျပ် ၃၆၁၀/- နှုန်းဖြင့် အလှူခံခဲ့ခြင်း ဖြစ်ပါသည်။ ပြေစာဖြတ်ပိုင်းများဖြင့် စစ်ဆေးခဲ့ရာ မှန်ကန်ကြောင်း တွေ့ရပါသည်။

၁၅။ ရွှေပြားသင်္ကန်းတော် အလှူခံဌာနရငွေ ကျပ် ၇၄၈၈၄၇/၅၂ မှာလည်း ရွှေပြား သင်္ကန်းတော် ကပ်လှူရေးအတွက် အများပြည်သူများက ကောင်းမှုကုသိုလ် ပြုနိုင်ရန် ဖွင့်လှစ် ထားသည့် အလှူခံဌာနမှ ကောက်ခံပေးသွင်းသည့် ငွေဖြစ်ပါသည်။ ပေးသွင်းငွေများကိုလည်း ပေးသွင်းပုံစံ၊ ပြေစာများဖြင့် စစ်ဆေးခဲ့ရာ မှန်ကန်ကြောင်း တွေ့ရပါသည်။

၁၆။ ရွှေပြားသင်္ကန်းတော် အလှူခံသေတ္တာများမှ ရငွေ ကျပ် ၁၂၃၆၉၄၀/၁၀ မှာ လည်း ရွှေပြားသင်္ကန်းတော်အတွက် အလှူငွေထည့်ဝင်ရန် ရေးသားထားသော အလှူခံပုံး/ သေတ္တာများမှ သိမ်းဆည်းရရှိငွေများ ဖြစ်ပါသည်။ အလှူခံသေတ္တာများကို ဂေါပကအဖွဲ့ရုံးတွင် တာဝန်ရှိ ဝန်ထမ်းများရှေ့မှောက်တွင် ဖွင့်လှစ်ရေတွက်ခြင်းဖြစ်ကြောင်း သိရပါသည်။ ငွေသား ဖြင့် အလှူခံရရှိသော အရပ်ရပ်အလှူရရှိငွေမှာ ကျပ် ၂၂၅၈၃၅၁၈/၄၆ ဖြစ်ပါသည်။

၁၇။ အထက်ပါအတိုင်း ငွေသားဖြင့် ကောက်ခံရရှိသော အလှူငွေကျပ် ၂၂၅,၈၃ သိန်းမှ ကျခံသုံးစွဲခဲ့သော ငွေများကို “ဂ”အလှူရငွေနှင့် အသုံးပြုငွေစာရင်း၏ “အလှူရငွေအသုံးပြု” ဘက်တွင် ဖော်ပြထားပါသည်။ ငွေသားအသုံးစရိတ်များမှာ—

- ၁။ ထီးတော်ကြွဲခိုင်ရေး အသုံးစရိတ်၊
- ၂။ ကြေးဘောင် ကြေးပြားလုပ်ငန်းအသုံးစရိတ်၊
- ၃။ မျက်ပါးလွှာ ရွှေဆိုင်သင်္ကန်းတော် ကပ်လှူရာတွင် ကုန်ကျစရိတ်၊
- ၄။ ငြမ်းထိုးကုန်ကျစရိတ်နှင့်
- ၅။ ကော်မတီများ ကုန်ကျစရိတ်တို့ ဖြစ်ကြပါသည်။ စုစုပေါင်း ကုန်ကျစရိတ်မှာ ကျပ် ၁၉၇၂၂၆၅/၅၅ ဖြစ်ပါသည်။ ဖော်ပြပါ ကုန်ကျစရိတ်အား စုစုပေါင်းအလှူရငွေကျပ်

၂၂၅၈၃၅၁၈/၄၆ မှ ကျခံပြီး ငွေပိုငွေလုံထဲမှ ရွှေသားအချိန် ၂၃၀၆-၁၃-၅ ရွေးအား တစ်ကျပ်သားလျှင် ၃၆၀၀/-ဖြင့်လည်းကောင်း၊ ရွှေဆိုင် (၃၇၂၅၂)ဆိုင်ကို တစ်ဆိုင်လျှင် ကျပ် ၃၃၀/-နှုန်းဖြင့်လည်းကောင်း ဝယ်ယူကပ်လှူပြီးနောက် လက်ကျန်ငွေမှာ ကျပ် ၁၃၈၆၈/၂၁ ဖြစ်ပါသည်။ ဤကဲ့သို့ လက်ကျန်ငွေ ကျပ်တစ်သောင်းကျော် ရှိနေခြင်းမှာ ၂၆-၁၂-၈၅ နေ့တွင် ဂေါပကအဖွဲ့ရုံးတွင် အသုံးပြုရန် ဝယ်ယူသည့် နေရှင်နယ် ၂၀'' ရုပ်မြင်သံကြားစက် တစ်လုံးဖိုးငွေ ကျပ် ၁၃၈၅၅/၃၅ ကို ကျပ် သိန်း ၃၂၀ ကျော် ရွှေစင်ရွှေသားရွှေပြားသင်္ကန်း တော် ကပ်လှူခြင်းစာရင်းသို့ စာရင်းတင်သွင်းထားခြင်းအား ပယ်ဖျက်၍ ငွေလုံးငွေရင်းစရိတ် ဖြစ်သော ပုံသေပိုင် ပစ္စည်းစာရင်းခေါင်းစဉ်အောက်မှ ကျခံစေခဲ့ရာ ထိုရုပ်မြင်သံကြားစက်ဖိုးငွေ ကျပ် ၁၃၈၅၅/၃၅ ပါဝင်နေခြင်းကြောင့် ဖြစ်ပါသည်။

အပိုင်း ၂။ အဏ္ဏာရေးစာရင်းနှင့် စာရင်းစစ်ဆေးတွေ့ရှိချက်

၁၈။ ၂၀-၈-၈၆ နေ့စွဲပါ ကျပ် သိန်း ၃၂၀ ကျော် ရွှေစင်ရွှေသားရွှေပြား သင်္ကန်းတော် ကပ်လှူပူဇော်ခြင်းနှင့် ဝေယျာဝစ္စ ကုသိုလ်တော်များ ဆောင်ရွက်မှု ပြီးမြောက် ခြင်းအတွက် ရေစက်သွန်းချ အောင်ပဲ့ဆင်ယင် အလှူတော်မင်္ဂလာအခမ်းအနားတွင် တင်ပြသော လှုပ်ငန်းများ အောင်မြင်ပြီးစီးမှု အစီရင်ခံစာ အကျဉ်းချုပ် စာအုပ် စာမျက်နှာ(၂၀)မှ(၃၂) တွင် ဖော်ပြထားသော “အလှူရငွေ”၊ “အလှူရရွှေ”နှင့် အသုံးစရိတ်များတွင် ကွဲပြား ခြားနားမှုများ ရှိနေပါသဖြင့် ထိုအစီရင်ခံစာ အကျဉ်းပါ ကိန်းဂဏန်းများနှင့် စာရင်းစစ်ဆေး တွေ့ရှိရသော ကိန်းဂဏန်းများကို အောက်ပါအတိုင်း နှိုင်းယှဉ်ချက် ဇယားများဖြင့် တင်ပြ အပ်ပါသည်-

- နောက်ဆက်တွဲ “ဂ” (၁) ကျပ်သိန်း ၃၂၀ ကျော်ရွှေသင်္ကန်းတော်ကပ်လှူပူဇော် ခြင်းဆိုင်ရာ အလှူဝင်ငွေနှင့် အလှူရရွှေ နှိုင်းယှဉ် ဖော်ပြချက် ဇယား။
- နောက်ဆက်တွဲ “ဂ” (၂) ကျပ် သိန်း ၃၂၀ ကျော် ရွှေသင်္ကန်းတော်ကပ်လှူခြင်း ဆိုင်ရာ အသုံးစရိတ် နှိုင်းယှဉ်ဖော်ပြချက် ဇယား။

၁၉။ အလှူရဝင်ငွေနှင့် အလှူရရွှေ နှိုင်းယှဉ်ဖော်ပြချက်ဇယား၌ အမှတ်စဉ် ၁၊ ၂၊ ၃ နှင့် ၄ အထိ အလှူရရှိငွေ၌ ကွဲလွဲချက်များ မရှိပါ။ အမှတ်စဉ် ၅ နှင့် ၆ ဖြစ်သော တဦးချင်း အလှူရွှေနှင့် ကောက်ကရရွှေ အသီးသီး၏ အလေးချိန်တွင် ကွဲလွဲမှု မရှိသော်လည်း တန်ဖိုး သင့်ရာတွင် ကျပ် နှစ်ထောင် ကျော်၊ ကျပ် တစ်ထောင် ကျော် စီ မှ ကွဲလွဲကြောင်း တွေ့ရပါသည်။ ကွဲလွဲ ချက်ကိုလည်း စာတိုင် (၅) တွင် ဖော်ပြ ထားပါသည်။ အမှတ်စဉ် (၇) အထူး အလှူ ခံငှာန အလှူရရွှေ ၁၈၆-၁၀-၂၅ ရွှေ အတွက် တန်ဖိုးငွေ ကျပ် ၆၆၄၇၂၅/-ကို အစီရင်ခံစာအကျဉ်းချုပ်တွင် ဖော်ပြထားခြင်း မရှိကြောင်း တွေ့ရပါသည်။ ယင်း ငွေရပ် ကို စာတိုင် (၄) တွင် အမှတ်စဉ် (၇) အဖြစ် ထည့်သွင်း ဖော်ပြ ထားရာ စုစုပေါင်း အလှူရငွေနှင့် စုစုပေါင်းအလှူရ ရွှေ တန်ဖိုးမှ ကျပ် ၃၀၂၅၁၂၉၃/၄၆ ရရှိ

ပါသည်။ ဤစုစုပေါင်း တန်ဖိုးအပြင် စေတီတော်ကြီး၏ ရွှေဖြင့် ဖြည့်စွက်ကပ်လှူသော ရွှေ တန်ဖိုးငွေကျပ် ၅၀၆၅၄၀၅/-ကို ပေါင်းပါက စုစုပေါင်းရွှေနှင့်ငွေမှာ ကျပ် ၃၆၁၁၆၆၉၈/- ၎င်း ဖြစ်ပါသည်။ ၎င်းစုစုပေါင်း ရွှေ နှင့် ငွေ မှ ၃၁-၁၂-၀၆ နေ့ လက်ကျန်ငွေကျပ် ၁၃၀၆၈/၂၁ကို ထုတ်နုတ်ပါက ကပ်လှူရွှေနှင့် အသုံးပြုငွေ စုစုပေါင်း ကျပ် ၃၆၁၀၂၈၃၀/- ၂၅ သည် စာရင်းပေါင်းချုပ်၏ အသုံးပြုဘက်တွင် စုစုပေါင်းကပ်လှူတန်ဖိုးနှင့် ကိုက်ညီလျက် ရှိကြောင်း ဖော်ပြအပ်ပါသည်။

၂၀။ အသုံးစရိတ်နှိုင်းယှဉ်ချက် ဇယားတွင်လည်း အမှတ်စဉ်(၁)နှင့်အမှတ်စဉ်(၂)မှ လွဲ၍ ကျန်ခေါင်းစဉ်များတွင် ကွဲလွဲမှုမရှိခြင်းနှင့် ကွဲလွဲမှုအနည်း အကျဉ်းသာရှိကြောင်း ဖော်ပြ အပ်ပါသည်။ ရွှေသားများနှင့်ပတ်သက်၍ အလေးချိန်တွင် ၆ ဦးရွေး သာ ကွဲလွဲပါသည်။ ငွေ ကျပ် ၅၄.၆၂ သိန်းကွာခြားရခြင်းမှာ တန်ဖိုးသင့်သည့်နှုန်းကြောင့် ဖြစ်ပါသည်။ အစီရင်ခံစာ အကျဉ်းတွင် ရွှေတစ်ကျပ်သားလျှင် ကျပ် ၄၅၀၀/-နှုန်းဖြင့်လည်းကောင်း၊ စာရင်းစစ်ဆေး သည့် ဘဏ္ဍာရေးစာရင်း၌ တစ်ကျပ်သားလျှင် ကျပ် ၃၆၀၀/-နှုန်းဖြင့်လည်းကောင်း တန်ဖိုး သင့်ခြင်းကြောင့် ဖြစ်ပါသည်။

၂၁။ ရွှေဆိုင်းချသည့် ရာဆိုင်းအရေအတွက်အားဖြင့်လည်း အစီရင်ခံစာ အကျဉ်း၌ (၁၀)ဆိုင်းမျှ လျော့နည်းကြောင်း တွေ့ရပါသည်။ တန်ဖိုးနှုန်းမှာမူ အစီရင်ခံစာ အကျဉ်း၌ ရာဆိုင်းတစ်ဆိုင်းလျှင် ကျပ် ၃၂၆/-နှုန်းဖြင့် တွက်ချက်ထားပြီး စာရင်းစစ်ဆေးသော ဘဏ္ဍာ ရေး စာရင်း၌ အလှူခံရာတွင် သတ်မှတ်ထားသည့် ကျပ် ၃၃၀/-နှုန်းဖြင့် တွက်ချက်ထားခြင်း ကြောင့် ကျပ် ၁.၅ သိန်းမျှ ပိုနေခြင်းဖြစ်ပါသည်။ အထက်အပိုဒ် ၂၀ ပါ လျော့နည်းငွေနှင့် ဤအပိုဒ်ပါ ပိုငွေနှစ်ရပ်၏ အသားတင် ခြားနားချက်မှာ ကျပ် ၅၃.၁၆ သိန်းမျှ လျော့ နည်းခြင်း ဖြစ်ပါသည်။

၂၂။ ရွှေဆိုင်းချကပ်ခြင်းနှင့်ပတ်သက်၍လည်း လုပ်ငန်းစီမံချက်၌ ခန့်မှန်းလျာထား သည့် ပစ္စည်း၊ အမျိုးအမည်၊ အရေအတွက်၊ တန်ဖိုးစာရင်းကို ဘဏ္ဍာရေးစာရင်းအရ ကုန်ကျ သည့် ပစ္စည်းအရေအတွက် တန်ဖိုးများကို နှိုင်းယှဉ်ဖော်ပြထားသော ဇယားကို နောက်ဆက်တွဲ ၈(၃)၌ ဖော်ပြထားပါသည်။ လုပ်ငန်းစီမံချက်တွင် အဓိက ကုန်ကျစရိတ်ငွေမှာ ရွှေဆိုင်းဖိုးငွေ ဖြစ်ပါသည်။ ရွှေဆိုင်းများကို ခန့်မှန်းရာ၌ အောက်ပါအတိုင်း အသုံးပြုမည်ဟု လျာထား ခဲ့ပါသည်-

၁။ သပိတ်မှောက်နှင့် ပန်းဆွဲ (၁၆)ခု	၁၉၈၀	ဆိုင်း
၂။ ခေါင်းလောင်း(အနားအပါအဝင်)	၃၇၄၀	။
၃။ ကျည်းဝန်း(၅)ခွေ	၃၂၁၅	။
၄။ ရှစ်မြောင့်(ခိုနန်းချိုးနှင့်ဘားများ)	၇၀၅၅	။
၅။ ပစ္စယာများ(ခိုနန်းချိုးနှင့်ဘားများ)	၁၆၈၄၇	။
ပေါင်း =	<u>၃၂၈၃၇</u>	ဆိုင်း

တန်ဖိုးကို တွက်ချက်ရာတွင်လည်း တစ်ဆိုင်လျှင် ကျပ် ၂၄၀/-နှုန်းဖြင့် တွက်ချက်လျာထားပြီး မမျှော်မှန်းနိုင်သော စရိတ်အဖြစ် စုစုပေါင်းစရိတ်များအပေါ် ၂၅% ဆောင်းပိုး ထားကြောင်း တွေ့ရှိရပါသည်။ နှိုင်းယှဉ်ရာတွင် ညီညွတ်မှုရှိစေရန် အလှူခံရာတွင် သတ်မှတ်ပေးထားသည့်ကျပ် ၃၃၀/-နှုန်းဖြင့်ပင် ပြုပြင်တွက်ချက် နှိုင်းယှဉ်ဖော်ပြထားပါသည်။ ခန့်မှန်းခြေထက် စာရင်းမှန်အရ ခြားနားနေခြင်း၏ အဓိကအကြောင်းမှာ အသုံးပြု ချက်ပုံသော ရွှေဆိုင်သည် ခန့်မှန်းခြေထက်(၄၄၁၅)ဆိုင်ပိုနေခြင်းကြောင့် ဖြစ်ပါသည်။ သစ်စေးနက်နှင့်သစ်စေးညိုနှင့်ပတ်သက်၍ တန်ဖိုးအရ အမှန်ကုန်ကျငွေသည် ခန့်မှန်းခြေအရ တန်ဖိုးထက် လျော့နည်းကြောင်း တွေ့ရသော်လည်း ပိဿာချိန်အရ အသုံးပြုမှုမှာ ခန့်မှန်းခြေထက် ပိုမိုကြောင်းတွေ့ရသဖြင့် ခန့်မှန်းရာတွင် အသုံးပြုသည့် တန်ဖိုးနှုန်းမှာ အမှန်ဝယ်ယူဈေးထက်များနေခြင်းကြောင့်ဖြစ်ပါသည်။ လုပ်အားခနှင့် ပတ်သက်၍မူ ခန့်မှန်းထားသည်ထက် အမှန်ကုန်ကျစရိတ်မှာ ကျပ် တစ်သိန်းမျှ လျော့နည်းကြောင်း တွေ့ရပါသည်။

အပိုင်း ၃။ အကြံပြုချက်များနှင့် အထွေထွေ

၂၃။ ကပ်လှူပြီး ရွှေပြားသင်္ကန်းတော်များ ချွတ်ယွင်းပျက်စီးသဖြင့် ဖြုတ်ခွာပြုပြင်ရုံသော ကိစ္စရပ်များ၌ ရွှေပြားအဟောင်းနှင့်ရွှေမိုက်များမှ ပြန်လည်ရရှိသော ရွှေသားကိုစာရင်းပြုစုထားကြောင်း တွေ့ရသော်လည်း ပြန်လည်ကပ်လှူသည့် ယင်းရွှေပြားများ၏ အသားတင်အလေးချိန်ကို ပေါ်လွင်အောင် စာရင်းပြုလုပ်ထားခြင်းမရှိကြောင်း တွေ့ရပါသည်။ ပြန်လည်ပြုပြင်ကပ်လှူသော ရွှေပြားသင်္ကန်းတော်များ၏ ရွှေသားအလေးချိန်ကို ပေါ်လွင်အောင် စာရင်းပြုစုပါက ပိုမိုလျော်ကန်မည်ဟု ယူဆပါသည်။

၂၄။ ရွှေပြားကပ်လှူရာတွင် ဖြတ်စ၊ညှပ်စ များမှ လည်းကောင်း၊ ဖောက်စမှ လည်းကောင်း၊ ပြန်လည်ရရှိသော ရွှေသားအား ကပ်လှူသည့်ရွှေအလေးချိန်မှ ခုနှိမ်သကဲ့သို့ ရွှေဆိုင်များ ချက်ပုံရာတွင်လည်း သရိုးဟောင်းခွာခြင်း၊ ရွှေချွတ်ခြင်းစသည်များမှ ပြန်လည်ရရှိမည့် ရွှေသားအလေးချိန်အား ခုနှိမ်ဖော်ပြနိုင်ရန် စီစဉ်ဆောင်ရွက်နိုင်ပါကပို၍သင့်တော်မည်ဟု ယူဆပါသည်။ အလားတူပင် ရွှေဆိုင်များ ချက်ပုံရာတွင်လည်း စီမံချက်တွင် ခန့်မှန်း တွက်ချက်ထားသည့် အတိုင်း သပိတ်မှောက်၊ပန်းဆွဲ၊ခေါင်းလောင်း၊ ကျည်းဝန်း၊ ရှစ်မြောင့်၊ ပစ္စယာ စသည့်နေရာ အလိုက် ချက်ပုံသည့်အဆိုင် အရေအတွက်၊ အတိအကျ မှတ်တမ်းတင်နိုင်ရန် ဆောင်ရွက်သင့်သည်ဟု ထင်မြင်ပါသည်။ သို့မှသာ အမှန်ချက်ပုံသည့်အရေအတွက်နှင့် ခန့်မှန်းသည့်အရေအတွက်ကို အကျိုးရှိရှိ နှိုင်းယှဉ်နိုင်မည်ဖြစ်ပါသည်။ ခန့်မှန်းရာတွင်လျော့နည်းခြင်းကြောင့် ဖြစ်သည်။ သို့မဟုတ် ချက်ပုံရာတွင် အလေးအလွင့် ရှိသင့်သည်ထက် ရှိနေခြင်းကြောင့်ဖြစ်သည်ကို ပညာရှင်များက နှိုင်းယှဉ်သုံးသပ်နိုင်မည်ဖြစ်ပါသည်။ အလေးအလွင့်ကြောင့် ပိုမို ချက်ပုံရသည်သို့ သုံးသပ်နိုင်ပါကလည်း မည်သည့်နေရာတွင် ဖြစ်ပေါ်ခဲ့သည်ကို သုံးသပ်ပြုပြင်နိုင်မည်ထု ထင်မြင်ပါသည်။

၃၉၆ ကျပ် သိန်း ၃၂၀ ကျော် ရှေ့စင် ရှေ့သား ရှေ့ပြားကပ်လှူရေးဆိုင်ရာ

ထို့ပြင် ယခုအချိန် ချကပ်သည့် အရေအတွက်နှင့် နေောင်ချကပ်မည့် အရေအတွက်များအား အကျိုးရှိစွာ ကွပ်ကဲကြပ်မတ် နှိုင်းယှဉ်နိုင်မည် ဖြစ်ပါသည်။

၂၅။ စာရင်းစစ်ဆေးရာတွင် တွေ့ရှိရပြီး စာရင်းစစ်ဆေးသော ကာလအတွင်း ပြေလည်အောင် ဖြေရှင်းပေးနိုင်ခြင်းမရှိသော ချွတ်ယွင်းချက်များကို နောက်ဆက်တွဲ ၈(၄)၌ ဖော်ပြထားပါသည်။

နိဂုံး

ယခုစာရင်းများနှင့် စာရင်းစစ်အစီရင်ခံစာတို့နှင့်ပတ်သက်၍ မရှင်းလင်းသည့် အချက် အလက်များရှိပါက ကျွန်တော်အနေဖြင့် ရှင်းလင်းတင်ပြရန် အသင့်ရှိပါကြောင်း။

လေးစားစွာဖြင့်

(ပုံ-လှထွန်း)

နောက်ဆက်တွဲ-က (၁)

ရွှေတိဂုံစေတီတော်ဂေါပကအဖွဲ့

ကျပ် သိန်း ၃၂၀ ကျော် ရွှေစင်ရွှေသားရွှေပြား သင်္ကန်းတော် ကပ်လှူ ပူဇော်ရာတွင် အသုံးပြု ရွှေသားအလေးချိန် စာရင်း

အကြောင်းအရာ	အသေးစိတ်		စုစုပေါင်း
	ရွှေပြား	ကျပ် ပဲ ရွှေး	

၁။ ၁၃၄၂-ခုနှစ် တန်ဆောင်မုန်း လဆုတ်(၉)ရက် (၁-၁၂-၈၁) နေ့မှ ၁၃၄၇-ခုနှစ် နတ်တော်လဆုတ်(၄)ရက်(၃-၁-၁၂-၈၅) နေ့အထိ အလှူခံရရှိသော တစ်ဦးချင်း အလှူ ရွှေ။

၆	ကျပ်သား	၂၅
၅	"	၂
၃	"	၅၂၁
၂	"	၁၂၅၂

၂။ “ပခ” အမှတ်စဉ် ဂေါပကအဖွဲ့ရွှေပြားများ။

က။ ၁၃၄၂-ခုနှစ်(၁၉၈၀-၈၁)က ပျက်စီး ယိုယွင်းသဖြင့် ဖြုတ်ခွာ ရွှေပြားဟောင်းများမှ ရရှိသောရွှေဖြင့် ပြန်ဆတ် လုပ်သည့် ၁၂” x ၁၂” အရွယ်ရွှေပြား

၃၃၇ ၁၀၀၀ ၁၅ ၂

ခ။ ၁၃၄၇-ခုနှစ် (၁၉၈၅-၈၆) နှစ်တွင် ပျက်စီးယိုယွင်း သဖြင့် ဖြုတ်ခွာခဲ့သော ရွှေပြားဟောင်းများမှ ရရှိသော ရွှေဖြင့် ပြန်ဆတ်လုပ်သည့် ရွှေပြားများ။

၁၈၀၀ ၄၂၁၂ - ၆၅

နောက်ဆက်တွဲ-က (၁) အဆက်

၁၃၅" / ၁၆၅" x ၉၅" x ၁၂၅" ရွယ်စုံ ၁၂ ၃၇ - ၂-၀
 ၁၃" x ၁၃" ၉ ၂၀ - ၁၃-၀
 ၁၂" x ၁၂" ၂၀ ၅၉ - ၂-၀
 ၁၁၅" x ၁၀၅" ၂၄ ၆၃ - ၁၀-၀
 ၁၂" x ၉" ၂၉ ၆၉ - ၁၃-၄
 ၁၀၅" x ၀၅" ၂၄ ၅၇ - ၁၄-၄
 ၉" x ၉" ၁၅ ၂၉ - ၁၂-၀
 ၁၂၅" x ၇၅" ၁၆၀ ၃၄၁ - ၅-၄ ၃၀၁ ၆၀၅ - ၀-၄၅၅

ဂ။ ၁၃၄၇-ခုနှစ် ရှေ့ပြားသင်္ကန်းတော် ကပ်အဖွဲ့မှ အပ်သည့်
 ဖြတ်စ ညှပ်စနှင့် ဖောက်စ များဖြင့် ပြန် ခတ်လုပ်သော
 ၁၂၅" x ၇၅" အရွယ် ရှေ့ပြားများ

၅၄ ၁၀၃ ÷ ၁၁ - -

ဃ။ ဂေါပကအဖွဲ့က ဝယ်ယူထားသည့် ရှေ့ဖြင့် ခတ်လုပ်သည့်
 ရှေ့ပြားများ။

၁၂၅" x ၁၂၅" ၁၉ ပြား ၅၆ - ၁၃-၄
 ၁၂၅" x ၇၅" ၅၀ ပြား ၁၀၂ - ၁၂-၆

၆၉ ၁၅၉ - ၁၀-၂၅ ၇၆၁ ၁၉၆၁ - ၁၃ -
 ၂၅၆၁ ၆၁၇၃ - ၁၃ - ၆၅
 ၁ ၁၃ ၁၀ -
 ၂၅၆၂ ၆၁၀၇ ၇ ၆၅

၃။ ၁၂၀၂-ခုနှစ် မော်ကွန်းစာတမ်းပါ ရှေ့ပြား

အကြောင်းအရာ	အသေးစိတ်	စုစုပေါင်း
	ရွှေပြား ကျပ် ပဲ ရွှေး	ရွှေပြား ကျပ် ပဲ ရွှေး

တစ်ဘက်မှ - ၂၅၆၂ ၆၀၇၂ ၇၆၅

နုတ်။ ရွှေပြားသင်္ကန်းတော်များကို ကြေးနီပြားများ ပေါ် တွင် အီပေါ့စတင်ရီဇင်း (Epoxy Resin) ကော်ဖြင့် ကပ်ပြီး ရရှိသော ဖြတ်စ ညှပ်စ ရွှေချိန် ရွှေပြားသင်္ကန်းတော်များကို အောက်ခံ ကြေး ဘောင်များ ပေါ်တွင် ဝက်အစုပ်နိုင်ရန် ဝက်အူ ပေါက် (၄၀၀၀၀) ကျော် ဖောက်ရာမှ ရရှိသည့် ဖောက်စရွှေချိန်

ရွှေပြားသင်္ကန်းတော် ကပ်လှရာတွင် အသုံးပြု ရွှေပြားနှင့်အသားတင်အလေးချိန်

၄။ တတိယ ဂေါ်အရစ် အမှတ် ၁၆ နှင့် ၁၇ ၌ ကပ်လှထားသော ရွှေပြား/ရွှေပိုးလွှာပေါင်း(၄၃၀)ပြား အားလုံးကို ဖြုတ်ခွာခံရာမှ ရွှေပိုးလွှာကပ်(၁၁၁)ပြားအနက် ပေါက်မြဲ စုတ်ပြုတ်နေသော ရွှေပိုးလွှာကပ် သင်္ကန်းတော်များကို ပြုပြင်ရာ၌ အသုံးပြုသည့် ၄၅" x ၄၅" အရွယ် ဂေါပကရွှေ ၂၆ ချပ်

စုစုပေါင်း ကပ်လှ ရွှေအလေးချိန်

၈၃- ၉- ၄

၄၁- ၂- ၀ ၁၂၄- ၁၁-၄
၂၅၆၂ ၆၀၆၂- ၁၂-၂၅

၃- ၂-၆
၆၀၆၅- ၁၅-၁

ရွှေတိဂုံစေတီတော်ဂေါပကအဖွဲ့

ကျပ်သိန်း ၃၂၀ ကျော် ရွှေစင် ရွှေသား ရွှေဖြားသင်္ကန်းတော်များ
ကပ်လှူရာတွင် အသုံးပြု ရွှေပြားအချပ်ရေ စာရင်းရှင်းတမ်း။

အမှတ်စဉ်	အကြောင်းအရာ	ငှက်ပျောပူးမှ တတိယဂေါ အထိ ၄၁၆ ကွက် တွင် ကပ်လှူ ရွှေပြား	ရင်စည်းတော် တွင် တိုးချဲ့ ကပ် လှူသော ၂၁၆၆ ကွက်တွင်ကပ်လှူ ရွှေပြား	စုစုပေါင်း ရွှေပြား
	(၂)	(၃)	(၄)	(၅)
၁	၁၃၄၂ ခု တန်ဆောင်မုန်းလဆုတ် (၉) ရက် (၁-၁၂-၈၀) မှ ၁၃၄၇ ခုနှစ် နတ်တော် လဆုတ်(၄) ရက် (၃၁-၁၂-၈၅) နေ့ အထိ အလှူခံရရှိသော တစ်ဦးချင်းအလှူရွှေပြားများ ၆ ကျပ်သား ၅ ကျပ်သား ၃ ကျပ်သား ၂ ကျပ်သား တစ်ဦးချင်းလှူရွှေပြားပေါင်း	၈ ၂ ၃ -	၁၇ - ၅၁၈ ၁၂၅၂	၂၅ ၂ ၅၂၁ ၁၂၅၂
		၁၃	၁၇၈၇	၁၈၀၀
၂	“ပခ” အမှတ်စဉ်ရွှေပြားများ ၅၂၂" x ၁၂" ၈၆" x ၁၂" ၈" x ၁၂" ၁၄" x ၁၂" ၁၂" x ၁၂" ၉" x ၁၂" ၂" x ၇၆" ၄" x ၁၂" ၂" x ၁၂" ၇၅" x ၁၂" ၁၃" x ၁၂"	- - - - - - - - - - -	၁၂၅၂ ၉၂ ၅ ၁ ၂၇၃ ၁	၁၂၅၂ ၉၂ ၅ ၁ ၂၇၃ ၁
			၃၇၆	၃၇၆
၃	“ပခ” အမှတ်စဉ်ရွှေပြားရွယ်စုံ။ “ပခ” အမှတ်စဉ်ရွှေပြားပေါင်း	၃၈၅ ၃၈၅	- ၃၇၆	၃၈၅ ၇၆၁
၄	၁၂၈၂ ခုနှစ် မော်ကွန်းစာတမ်းပါ ရွှေပြား ကပ်လှူရွှေပြားစုစုပေါင်း =	၁ ၃၉၉	- ၂၁၆၃	၁ ၂၅၆၂

ရွှေတိဂုံစေတီတော်ဂေါပကအဖွဲ့

ကျပ်သိန်း ၃၂၀ ကျော် ရွှေပြားသင်္ကန်းတော် ကပ်လှူပူဇော်ရာတွင် အထက်ငှက်ပျောဖူးမှ တတိယဂေါ (အရစ်အမှတ် ၁၆ နှင့် ၁၇ မပါ) အထိ တွင် ပျက်စီးယိုယွင်းနေသော ရွှေပြားသင်္ကန်းတော် (၄၁၆) ပြားကို ဖြုတ်ခွာပြုပြင် ပြန်ကပ်လှူစာရင်း

အမှတ်စဉ်	ပြုပြင်ရန်ဖြုတ်ခွာသည့် ရွှေပြားသင်္ကန်းတော်နေရာ	ဖြုတ်ခွာ အကွက်	ပြန်ကပ်ရာ တွင်အသုံးပြု
၁။	ငှက်ပျောဖူး	၈၆	၈၆
၂။	ငှက်ပျောဖူးအောက်ခါးစည်း	၁၈	၁၅၂
၃။	အထက်ကြာငုံ	၄	၄
၄။	အထက်ကြာငုံအောက် ခါးစည်း	၈	၈
၅။	ကြာလန်	၂	၁၂၁
၆။	ကြာလန်အောက်ဖောင်း	၁	၂၁
၇။	ရွဲကြီးများနှင့် ရွဲအကြား	၃၈	၃၈
၈။	ရွဲအောက်ဖောင်း	၂	၁
၉။	ကြာမှောက်	၁၅	၁၂၂
၁၀။	အောက်ကြာငုံ	၈	၈
၁၁။	ခါးစည်းတော်	၁၁	၁၀၂
၁၂။	ပထမဖောင်းရစ်ကြီး	၆	၆
၁၃။	ပထမဂေါ	၃၃	၃၂၂
၁၄။	ဒုတိယဖောင်းရစ်ကြီး	၁၅	၁၄
၁၅။	ဒုတိယဂေါ	၁၈	၁၈
၁၆။	တတိယဖောင်းရစ်ကြီး	၃	၃
၁၇။	တတိယဂေါ	၁၄၈	၁၄၈
		<u>၄၁၆</u>	<u>၃၉၉</u>

စုစုပေါင်း -

ရွှေပြားအမျိုးအစားအလိုက်ကပ်လှူသည့်အခြေပြုအစီရင်ခံစာ ရွှေပြားသင်္ကန်းတော်(၄၁၆) ကွက်တွင် ရွှေပြား (၃၉၉) ပြားကို အသုံးပြု ကပ်လှူကြောင်း ဖော်ပြထားပါသည်။

- ၁။ တစ်ဦးချင်းအလှူရရွှေပြား၊
 - ၆ ကျပ်သား ၈ပြား။
 - ၅ ကျပ်သား ၂ပြား။
 - ၃ ကျပ်သား ၃ပြား။
 - ၂။ “ပခ” အမှတ်စဉ် ရွှေပြားရွယ်စုံ။ ၁၃ ပြား။
 - ၃။ ၁၂၈၂ ခုနှစ် မော်ကွန်းစာတမ်းပါရွှေပြား ၃၈၅ ပြား။
- ၃၉၉ ပြား။

၂။ အထူးအလှူခံငွာနအလှူရရွေး။ ၁၀၄-၁၀-၂၅ x ကျပ် ၃၆၀၀	-	၆၆၄၇၂၅-၀၀ (+) ၆၆၄၇၂၅-၀၀
အလှူရငွေနှင့် အလှူရရွေစုစုပေါင်း	=	၂၆၅၀၂၀၄-၄၀ ၃၀၂၅၁၂၆၃-၄၆ (+) ၆၆၀၄၀၆-၀၆
စေတီတော်ကြီး၏ ရွှေ (ကပ်လှူ)		
၁၆၂၆-၄-၃၅ x ကျပ် ၃၆၀၀		၅၀၆၅၄၀၅-၀၀
ရွှေနှင့်ငွေစုစုပေါင်း	=	၃၆၁၁၆၆၃၀-၄၆
နုတ်။ ၃၁-၁၂-၀၆ ငွေလက်ကျန်		၁၃၀၆၀-၂၁
ကပ်လှူရွှေနှင့်အသုံးပြုငွေစုစုပေါင်း	=	၃၆၁၀၂၀၃၀-၂၅

မှတ်ချက်။ အဓိက ခြားနားမှုမှာ လုပ်ငန်းပြီးစီးမှု အစီရင်ခံစာတွင် အထူးအလှူခံငွာနမှ အလှူရရွေ ၁၀၄-၁၀-၂၅ ရွှေအတွက် တန်ဖိုးငွေကျပ် ၆၆၄၇၂၅/- အား ဖော်ပြရန် ကျန်ရစ်ခဲ့ခြင်းကြောင့် ဖြစ်ပါသည်။

ရွှေထိန်စံတော် ဂေါပကအဖွဲ့

ကျပ် သိန်း ၃၂၀ ကျော် ရွှေသင်္ကန်းတော်
 ငွေခန်းငွေခန်း ၀၂၀ ငွေခန်း
 ကပ်လှူပူဇော်ခြင်းဆိုင်ရာ အသုံးစရိတ်
 နှိုင်းယှဉ်ဖော်ပြချက်ဇယား

စဉ်	အကြောင်းအရာ	လုပ်ငန်းအောင်မြင် ပြီးစီးမှု အစီရင်ခံစာ အကျဉ်း အရ	စာရင်းစစ်ဆေး ထောက်ခံချက်အရ	ခြားနားမှု ပို(+)/လျှော့(-)
၁	ရွှေပြားတန်ဖိုး ၆၀၆၆x၄၅၀၀/- ၆၀၆၅-၁၅-၁x၂၆၀၀/- မျက်ပန်းလှူ ခွေဆိုင်းတန်ဖိုး	၂၇၂၀၀၀၀၀	၂၀၀၆၂၅၀၀	(-) ၅၄၆၂၅၀၀
၂	၃၇၂၅၇ ဆိုင်းxကျပ် ၃၂၆/- ၃၇၂၅၇ ဆိုင်းxကျပ် ၃၃၀/- သစ်စေးဖိုး	၁၂၁၄၂၅၂၂	၁၂၅၃၁၆၀၀	(+) ၃၈၈၇၈
၃	၀၂၅၆၅၅၅	၅၆၀၆၂	၅၆၀၆၂	-
၄	ရွှေချလုပ်သား	၁၄၄၀၀၀	၁၄၄၀၀၀	-
၅	ကြေးတောင်ကြေးပြားတန်ဖိုး	၆၆၃၁၁	၁၀၀၂၅၀၀	(+) ၉၃၆၃၈၉
၆	ကြေးတောင်ကြေးပြား ကပ်လှူရေးကော်မတီ	၅၁၀၂၂	၅၁၀၂၂	-
၇	ငြိမ်းဆောက်လုပ်စဉ် တန်ဖိုး	* ၂၀၆၁၀	၂၀၆၁၀	-
၈	ငြိမ်းဆောက် လုပ်သား	၁၁၄၆၅၂	၁၁၀၀၅၂	(+) ၄၆၀၇၀
၉	အလုပ်အမှုဆောင် (ဗဟို) ကော်မတီ	၄၇၇၇၀	၄၇၇၇၀	-
၁၀		၆၂၇၇၂	* ၅၀၀၀၆၅	(-) ၂၇၇၇၀

၁၁	ရွှေပြားသင်္ကန်းတော် ကပ်လှရေးကော်မတီ	၂၀၄၃၃-၀၀	၂၄၆၂၁-၂၅ (+)	၄၁၈၀-၂၅
၁၂	ထီးတော်ကြံ့ခိုင်ရေးကော်မတီ	၂၆၆၆၆-၀၅	၂၇၅၈၆-၅၅ (+)	၆၁၇-၅၀
၁၃	ပြန်ကြားရေးကော်မတီ	၂၀၆၆၀-၆၀	၂၅၈၇၀-၆၀ (+)	၅၁၈၀-၀၀
၁၄	ဘဏ္ဍာရေးကော်မတီ	၆၂၆၆၅-၄၀	၆၇၇၆၇-၂၀ (+)	၄၇၇၁-၈၀
၁၅	လုံခြုံရေးကော်မတီ	၁၆၆၂၂၅-၆၀	၁၆၁၃၆၆-၁၀ (-)	၄၈၅၆-၅၀
၁၆	ရွှေမျက်ပါးလွှာ ကပ်လှရေးကော်မတီ	* ၁၀၇၈၄၅-၅၅	၇၂၆၇၂-၀၅ (-)	၃၅၁၇၃-၅၀
		၄၁၄၃၆၆၀၇-၂၀	၃၆၁၀၂၈၃၀-၂၅ (-)	၅၇၃၃၆၇၇၆-၆၅

မှတ်ချက်။ အဓိက ခြားနားမှုမှာ အမှတ်စဉ် (၁) ရွှေပြားတန်ဖိုးနှင့် အမှတ်စဉ် (၂) မျက်ပါးလွှာ ရွှေဆိုင်တန်ဖိုးတို့တွင် ဖြစ်ပါသည်။ ရွှေပြားတန်ဖိုးကို အစီရင်ခံစာ အကျဉ်း၌ တစ်ကျပ်သားလျှင် ကျပ် ၄၅၀၀/- နှုန်းဖြင့် တွက်ချက်တင်ပြထားသော်လည်း ဘဏ္ဍာရေးစာရင်း၌ အလှူခံရာတွင် သတ်မှတ်ထားသော နှုန်းဖြစ်သည့် တစ်ကျပ်သားလျှင် ကျပ် ၃၆၀၀/- နှုန်းဖြင့် တွက်ချက်ထားခြင်းကြောင့် ကျပ် ၅၄.၆၂ သိန်း လျော့နည်းနေပြီး ရွှေဆိုင်တန်ဖိုးတွင် အစီရင်ခံစာ အကျဉ်း၌ ကျပ် ၃၂၆/- နှုန်းဖြင့် တွက်ချက်ထားပြီး ဘဏ္ဍာရေးစာရင်း၌ အလှူခံရာတွင် သတ်မှတ်ထားသည့် ကျပ် ၃၃၀/- နှုန်းဖြင့် တွက်ချက်ထားခြင်းကြောင့် ငွေကျပ် ၁.၅၀ သိန်း ပိုနေခြင်းဖြစ်ပါသည်။ ယင်း လျော့နည်းနှင့် ပိုငွေနှစ်ရပ်၏ အသားတင်ခြားနားချက်မှာ ကျပ် ၅၃.၁၂ သိန်း ဖြစ်ပါသည်။

ရွှေတိဂုံစေတီတော် ဂေါပကအဖွဲ့
 ကျပ် သိန်း ၃၂၀ ကျော် ရွှေသင်္ကန်းတော် ကပ်လှူမှု ဇယားခြင်းဆိုင်ရာ
 အသုံးစရိတ် ပြေစာများကို တိုက်ဆိုင်စစ်ဆေးရာ၌ တွေ့ရှိရသော
 ချွတ်ယွင်းချက်များ

ပြေစာအမှတ်နှင့် နေ့စွဲ	အကြောင်းအရာ	သင့်ငွေ	မှတ်ချက်
၂၄/၁၇-၉-၈၅	(က) ဘဏ်ပေးငွေများ ၃၅ m.m. ရောင်စုံဖလင် (၅) လိပ် ဓာတ်ပုံ မှတ်တမ်း ၂ အုပ်၊ ၃၅ m.m. အပြု အမည်း ဖလင် (၁၀) လိပ် ဝယ်ခြင်း။	၅၃၃-၁၅	သက်ဆိုင်ရာ ကုန်ရောင်းပြေစာ မပါရှိ။
၃၃/၂၃-၉-၈၅	၂၁-၉-၈၅ နေ့ ဗဟိုကော်မတီ အစည်း အဝေး ဧည့်ခံစရိတ်။	၁၁၁၉-၅၀	ငွေပေးဘောက်ချာနှင့် ပူးတွဲပြေစာများ မပါရှိပါ။
၄၃/၂၇-၁၀-၈၅	ရွှေတောင်ကြီးပေါက် ရွှေဆိုင်ကြောင့်ပြေစာ	၁၆၀၀-၀၀	။
၇/၂-၁၂-၈၅	သိန်း ၃၂၀ ရွှေတောင် ရွှေဆိုင်ကြောင့်ပြေစာ	၃၇၅၀-၀၀	။
၃၉/၂၆-၁၂-၈၅	ဂေါပကရုံး အတွက် ၂၀” ရုပ်မြင်သံကြား ဖမ်းစက် (၁) လုံးဝယ် ၂၅-၁၂-၈၅ နေ့ ၂၈/၈၅ (ဂေါပက) အစီအစဉ် (၄) ဆုံးဖြတ် (၁) အရ	၁၃၈၅၅-၃၅	ဂေါပကအဖွဲ့ရုံးအတွက် ဝယ်ယူခြင်း ဖြစ်ပါသည်။
၄၇/၂၉-၁၂-၈၅	သိန်း ၃၂၀ ရွှေစင်ရွှေသားစီမံချက် ရတနာ ကြည့်ညှိရန် ကြောင့်ပြေစာ။	၃၉၀၀-၀၀	ငွေပေးဘောက်ချာနှင့် ပူးတွဲပါ ပြေစာ များ မပါရှိ။

၂၉/၃၁-၇-၀၅	(ခ) အသေးသုံးငွေမှ ပေးငွေများ ဇင်ကာကီ ၃၀၀ ကိုက် ဝယ်ရန် ကုန်ကျသည့် ကားခနှင့် အလုပ်သမားခ။	၃၁-၅၀	ကုန်ပစ္စည်း လက်ခံပြေစာ ပါရှိသည်။ သယ်ယူပို့ဆောင်ခသို့ စာရင်းသွင်းရန်။
၂၉/၃၁-၇-၀၅	ဂေါပကရုံးသုံးရန်အတွက် ၁၂ x ၂၅" ဘို့နပ် ၂ ခါဇင် ဝယ်ခြင်း။	၂၄-၀၀	ကုန်ပစ္စည်း လက်ခံပြေစာ ပါရှိသဖြင့် သို့လှောင်ပစ္စည်း စာရင်းတွင် စာရင်း ရေးသွင်းရန်။
၉/၃-၉-၀၅	သိန်း ၃၂၀ ဧည့်ခံစရိတ်	၁၅-၀၀	ငွေပေးဘောက်ချာနှင့်ပြေစာများမပါရှိ
၁၀/၃-၉-၀၅	အစည်းအဝေးဧည့်ခံစရိတ်	၄၄-၀၀	။
၅၇/၃-၉-၀၅	(ဂ) အသုံးအဆောင်ငွေမှ ပေးငွေများ အစည်းအဝေး ဧည့်ခံစရိတ်	၁၄၄-၅၀	ငွေပေးဘောက်ချာနှင့် ပူးတွဲပြေစာများ မပါရှိ။
၅၈/၃-၉-၀၅	အစည်းအဝေး ဧည့်ခံစရိတ်	၅၄-၂၅	။

ရွှေပြားသင်္ကန်းတော် ကပ်လှူပွဲ အလှူတော်မော်ကွန်းနှင့်

ပိန္နဲတိုင် ပြန်လည်ပြင်ဆင်၍ ရွှေငွေရတနာများဖြင့်

မွမ်းမံလှူဒါန်း ပူဇော်ပွဲ အလှူတော်

မော်ကွန်း

၁၂၈၁ ခုနှစ်တွင် ပေါ်ပေါက်ခဲ့သော မြေငလျင်ဒဏ်ကြောင့် ရွှေတိဂုံစေတီတော် မြတ်ကြီး၏ ပိန္နဲတိုင် ယိမ်းယိုင်ချွတ်ယွင်းခဲ့ခြင်းကို ထိုစဉ်အချိန်ကာလက ဘဏ္ဍာတော်ထိန်း အဖွဲ့ဝင် လူကြီးတို့၏ ကြိုးပမ်းစိုင်းပြင်းမှုဖြင့် ပြည်သူအပေါင်းတို့၏ စေတနာသဒ္ဓါတရား ထက်သန်စွာ ပြင်ဆင်မွမ်းမံ လှူဒါန်းပူဇော်ခဲ့ပုံကို ရွှေပြားပေါ်တွင် အောက်ပါအတိုင်း မော်ကွန်းကမ္မည်း ရှေးထိုး ပြီး စေတီတော်ကြီး၏ သောကြာထောင့် ဒုတိယဂေ၊ အောက်ပိုင်းအရစ် (အေ အီး) အကွက် (၅၆) တွင် ကပ်လှူ မှတ်တမ်းတင်ခဲ့ပါသည်။

“ကောဇာသက္ကရာဇ် ၁၂၈၁-ခု၊ ဝါခေါင်လဆုတ် (၉)ရက်၊ အင်္ဂါနေ့ နံနက် ၉ နာရီနှင့် မိနစ် ၂၀ အချိန်တွင် မဟာမေဒနီ ပထဝီတုန်အက် အိုးထိန်းစက်အသွင်ကဲ့သို့ ရိုက်ညောင်းပဲ့တင် မြေငလျင်လှုပ်ရှား၍ လူသုံးပါးတို့၏ မျက်ရစ်မှန်ကု လေးဆူဓာတ်ပုံ ဒဂုန်ဆံတော်ရှင် စေတီတော်ကြီး ထီးတော်မြတ် ပိန္နဲတိုင် ယိမ်းယိုင်ချွတ်ယွင်းသောကြောင့် အောက် စာရင်းပါ ဂေါပကဘဏ္ဍာ တော်ထိန်း လူကြီးတို့ စိုင်းပြင်းညီမှု ပြည်သူအပေါင်းတို့အား နှိုးဆော်လျက် မူလရှိရင်း ချွတ်ယွင်း ယိမ်းယိုင်သော ပိန္နဲတိုင် ဆိုင်းကြိုးကလပ် လင်ပန်း ဆပ်သွားဖူးဇွန်း စသော သံထည်များကို ဖယ်ရှား ပြီးလျှင် ၎င်း၏အစား ငွေသားစစ် အရိုးခံ၍ ရွှေသားစစ် မွမ်းမံ၍ မူလမယွင်း တည်ရှိရင်း ငှက်မြတ်နားနှင့် စိန်ဖူးတော်ကြီးတို့၌ စီခြယ်တည်ရှိသော နဝရတ် ၉ ဖြာ ရတနာကျောက်မျက် များအပြင် ဂေါပကလူကြီးမင်းမှ စ၍ ပြည်သူအများတို့က ပွားများသော သဒ္ဓါတရားဖြင့် ရတနာကျောက်စိန် ဝင်းဝင်းထိန်အောင် ကွက်လပ်မကျန် အဖိုးအနုတ္တထိုက်တန်အောင် စီမံ လှူဒါန်းပူဇော်ကြသော ပွဲကြီးသဘင်ကို ၁၂၈၂-ခု တပေါင်းလဆန်း (၈) ရက်နေ့မှ စ၍ တပေါင်းလဆန်း (၁၅) ရက်နေ့တိုင် ပြည်သားပြည်သူ သောသောဆူအောင် တူရိယာအမျိုးမျိုး စက်ကြိုးယန္တရား ယာဉ်ပြန်ရထားတို့ဖြင့် တင်ဆောင်ကျင်းပ ပူဇော်လှူဒါန်းကြသော ပွဲတော် ကြီးသည် ပြီးမြောက်အောင်မြင်ခြင်းသို့ ရောက်သတည်း။ ၁၂၃၃ ခုနှစ်က စ၍ ၁၂၈၂ တပေါင်း လဆန်း ၁၂ ရက်နေ့တိုင် လှူဒါန်းကြသော စိန်ကျောက်ပတ္တမြား ရွှေသားငွေသားတို့၏ စာရင်း အကြယ်ကို ၁၂၈၂ ခုနှစ် ရိုက် ရွှေတိဂုံဘုရားကြီးသမိုင်းသစ်မှာ ရှိလေပြီ။

ဂေါပကလူကြီးမင်းများမှာ ဦးဘိုးသာ၊ ဦးဘိုးအောင်၊ ဦးဘိုးမြိုင်၊ ဦးနေထွန်း၊ ဦးမောင်ကြီး၊ ဦးသိမ်းမောင်၊ ဦးဘကျော်၊ ဦးဘိုးတာ”

ယခုနောက်ဆုံးအကြိမ် ၁၃၄၇ ခုနှစ်တွင် စေတီတော်ကြီးအား ရွှေစင် ရွှေသား ရွှေပြား သင်္ကန်းတော်များ ကပ်လှူပူဇော်ခြင်း အလှူတော်မှတ်တမ်းကိုလည်း ဂေါပကအဖွဲ့မှ ရွှေပြားပေါ် တွင် အောက်ပါအတိုင်း မော်ကွန်းစာတမ်း ရေးထိုး၍ စေတီတော်ကြီး၏ ရင်စည်းတော်အရစ် အမှတ် (၃) အကွက် အမှတ် (၂၆၇) တွင် ကပ်လှူ မှတ်တမ်းတင်ထားခဲ့ပါသည်။

ရွှေပြားအလှူတော် မော်ကွန်း

“နမော ဗုဒ္ဓဿ”

- ၁။ ကဿပဘုရား၏ဓာတ်တော်များကိန်းဝပ်ရာ စေတီတော်တွင် ရွှေချရန်လိုအပ်လျက်ရှိသည့် (ကွက်လပ်နေရာ၌) ရွှေများဖြည့်စွက်လှူဒါန်းခဲ့သည့် ကုသိုလ်ကံအဟုန်ကြောင့် ဇဋ္ဌိလ သူဌေးကြီးသည် အိမ်တက်မင်္ဂလာပြုသည်နှင့်တစ်ပြိုင်နက် ခြံဝင်းအတွင်း၌ ရွှေတောင်ကြီး ပေါက်ခဲ့ရပါသည်။
- ၂။ ဤကဲ့သို့ ထုံး ကိုနှလုံးပြု၍ ဂေါပကအစဉ်အဆက်တို့သည် မြတ်ဘုရား ရွှေတိဂုံစေတီတော် မြတ်ကြီးအား ၁၂၆၂ ခုနှစ်မှစတင်ပြီး ငှက်ပျောပူးမှစ၍ ရွှေစင် ရွှေသား ရွှေပြား သင်္ကန်း တော်များကို ကပ်လှူပူဇော်ခဲ့ရာ ခေါင်းလောင်းပုံထိပ်အထိ ရွှေပြားပေါင်း ၁၈၃၅၀ ပြား ကပ်လှူပူဇော်ပြီး ဖြစ်ပါသည်။
- ၃။ ဂေါပကအဖွဲ့ကြီးသည် ယခုအခါ ခေါင်းလောင်းပုံရှိပန်းဆွဲ (၁၆) ခုကို ပုံတူကြေးပန်းဆွဲ (၁၆) ခု ပြုလုပ်ပြီး ကျန်ရှိသည့်ခေါင်းလောင်းပုံ ရင်စည်းမှစတင်ပြီး ရွှေပြားအချပ်ပေါင်း (၁၈၀၀) ကို ၁၃၄၇ခု၊ တပေါင်းလဆန်း (၁) ရက် (၁၁-၃-၈၆) နေ့မှ စတင် လှူဒါန်းရာ တပေါင်းလဆန်း (၁၀) ရက် (၂၀-၃-၈၆) ရက် နေ့တွင် ပြီးမြောက် အောင်မြင်ကြောင်း မော်ကွန်းတင်အပ်ပါသည်။

၁၃၄၇ ခု၊ တပေါင်းလဆန်း (၁) ရက်
 ၁၉၈၆ ခု၊ မတ်လ (၁၁) ရက်

ဂေါပကအဖွဲ့ဝင်များ

- ၁။ ဦးခင်မောင်လေး ဂေါပကအဖွဲ့ဝင် (အလှည့်ကျ)
- ၂။ ဦးခင်မောင်ကျော် ။
- ၃။ ဦးဇေယျ ။
- ၄။ ဦးဝမ်းတင် ဂေါပကအဖွဲ့ဝင်
- ၅။ ဦးညွန့်ရီ ။
- ၆။ ဦးမောင်မောင်ညွန့် ။
- ၇။ ဦးဘမော် ။

အမှားပြင်ဆင်ချက်

စာမျက်နှာ	ကြောင်းရေ	လက်ရှိအမှား	အမှန်ပြင်ဆင်ရန်
မာတိကာ(ဆ)	အောက်ဆုံးကြောင်း	မရဏာပီတိ	ဖရဏာပီတိ
။ (င)	၇	ကော်မတီများဖွဲ့စည်းခြင်း	ကော်မတီအဖွဲ့များ ဖွဲ့စည်းခြင်း
။ (ဇ)	၇	ထီးတော်ပေါ်သို့အနီးကပ် တက်ရောက်လေ့လာကြခြင်း	ထီးတော်ပေါ်သို့ အနီးကပ် တက်ရောက်ကြည့်ညို့ဖူးမြော် လေ့လာကြခြင်း
။ (ဇ)	၈	ပစ္စည်းဘဏ္ဍာတော်များ ယာယီသိမ်းဆည်းခြင်း	ပစ္စည်းဘဏ္ဍာတော်များ ယာယီသိမ်းဆည်းခြင်း
၅	၅	မဟာပဋ္ဌာန်းရွတ်ဖတ် ပူဇော်ပွဲ	မဟာပဋ္ဌာန်းရွတ်ဖတ်ပူဇော်ပွဲ
၁၄	၂	ဝေယျာဝစ္စဆောင်ရွက်ခဲ့သူ	ဝေယျာဝစ္စဆောင်ရွက်ခဲ့သူ
၁၄	၃	ပြည်ထဲရေးနှင့်သာသနာရေး ဌာနဝန်ကြီး	ပြည်ထဲရေးနှင့် သာသနာရေး ဝန်ကြီးဌာနဝန်ကြီး
၁၄	၂၀	လေးနှစ်လျှင်တစ်ကြိမ်	လေးနှစ်လျှင်တစ်ကြိမ်
၁၈	၁၈	ကာကောဏ္ဍ	ကာကောဏ္ဍ
၄၂	၂	အလှူခံရရှိသည်ဖြစ်စေ အလှူခံမရရှိသည် ဖြစ်စေ	မရရှိသည်ဖြစ်စေ
၆၀(ဇယား ခ)	၁၃၊ ၁၄၊ ၁၅	ကတွတ်	ဂရွတ်
၁၄၈	အပိုဒ် ၂	တစ်နေရာတည်းကို ရွှေ ချယ်၍	တစ်နေရာတည်းကိုရွေးချယ်၍
၁၅၀	အပိုဒ် ၃	ပတ်ဝန်းကျင်လေထုထဲတွင် ထီးထီးတည်ရှိ	ပတ်ဝန်းကျင် လေထုထဲတွင် ထီးတည်းတည်ရှိ
၁၅၀	အပိုဒ် ၃	Atmosheric Corrosion	Atmospheric Corrosion
၁၅၂	အပိုဒ် ၃	ဧရဋ္ဌေများတယ်ကပ် စုတ်စိုစေခြင်း (Adsorption)	ဧရဋ္ဌေများတယ်ကပ် စုတ်စိုစေခြင်း (Absorption)
၁၈၁	(၁)အိတ်အမှတ် အောက်ဆုံးစာကြောင်း	(၁) ရွှေထည်အလေးချိန်စုစု ပေါင်းသည်၅၀-၁၁-၀ရွေး	(၁) ရွှေထည်အလေးချိန် စုစုပေါင်း သည် ၅၀-၁၀-၀ ရွေး

“မျက်ပါးလွှာ ရှေ့ဆိုင်သင်္ကန်း ကပ်လှရာ၌ သုံးစွဲရမည့်ပစ္စည်းများ လိုအပ်ချက်ဇယား”

ဇယား-က (၃)-၆





စဉ်	အကြောင်းအရာ	ရွှေချ ရေယာ	ရွှေဆိုင် ဆိုင်	သစ်ခဲးသစ်စေး အနက် ပိဿာ	သစ်ခဲး အညှိ ပိဿာ	ကြေး တွက် ခု	သွပ် ပိုး ခု	ပုံတံ ပိဿာ	ဂွမ်း ပိဿာ	အဝတ် တဘက် ခု	ရေနံဆီ ပုလင်း	စားဆီ ကျပ်	ဘိလပ် မြေ အိတ်	မြင်သ က/ပ	မှတ်ချက်
၁	ခေါင်းလောင်း	၈၄၁၃.၈၈	၃၂၄၀	၂၅၀	၅၀၀	၆	၁၂	၁၂	၃၄	၆	၂၂	၅၀	၆	၅၀	
၂	ကြေးဝန်း ၅ ခွေ	၂၂၃၄.၅၆	၃၂၁၅	၂၁၄	၄၂၈	၅	၁၀	၁၅	၂၆	၅	၂၃	၅၀	၅	၅၀	
၃	ရှစ်မြောင့် (ခွန်နန်းချိုး+ဘား)	၁၅၈၂၃.၆၈	၂၀၅၅	၄၂၀	၆၄၀	၁၀	၂၁	၃၄	၆၄	၁၀	၅၁	၂၀၀	၁၀	၁၀၀	
၄	အောက်ပတ္တယာ (ခွန်နန်းချိုး+ဘား)	၃၂၆၀၆.၇၈	၁၆၈၄၂	၁၁၂၄	၂၂၄၈	၂၆	၅၀	၂၆	၁၅၂	၂၅	၁၂၂	၂၅၀	၂၀	၂၀၀	
	စုစုပေါင်း =	၆၆၄၂၈.၆၀	၃၀၈၅၇	၂၀၅၈	၂၀၅၈	၂၄	၆၃	၅၅	၂၂၆	၄၆	၂၂၃	၅၅၀	၆၄	၅၀၀	

ရွှေတိဂုံစေတီတော်ကြီး၏ သပိတ်မှောက်အထက်ပိုင်းရှိ အရစ် ၂ ရစ်မှစ၍ သပိတ်မှောက်၍ ပန်းဆွဲများ သပိတ်မှောက် ခေါင်းလောင်းအထက် ရင်စည်း ၃ ရစ် အပါအဝင် ရွှေစင် ရွှေသား ရွှေပြားသင်္ကန်း သို့မဟုတ် မျက်ပါးလွှာရွှေဆိုင်များ ကပ်လှိုင်ရန်အတွက် ကြေးဘောင် ကြေးပြားများ ကပ်လှပေဇော်ရာ၌ ကုန်ကျမည်စရိတ်

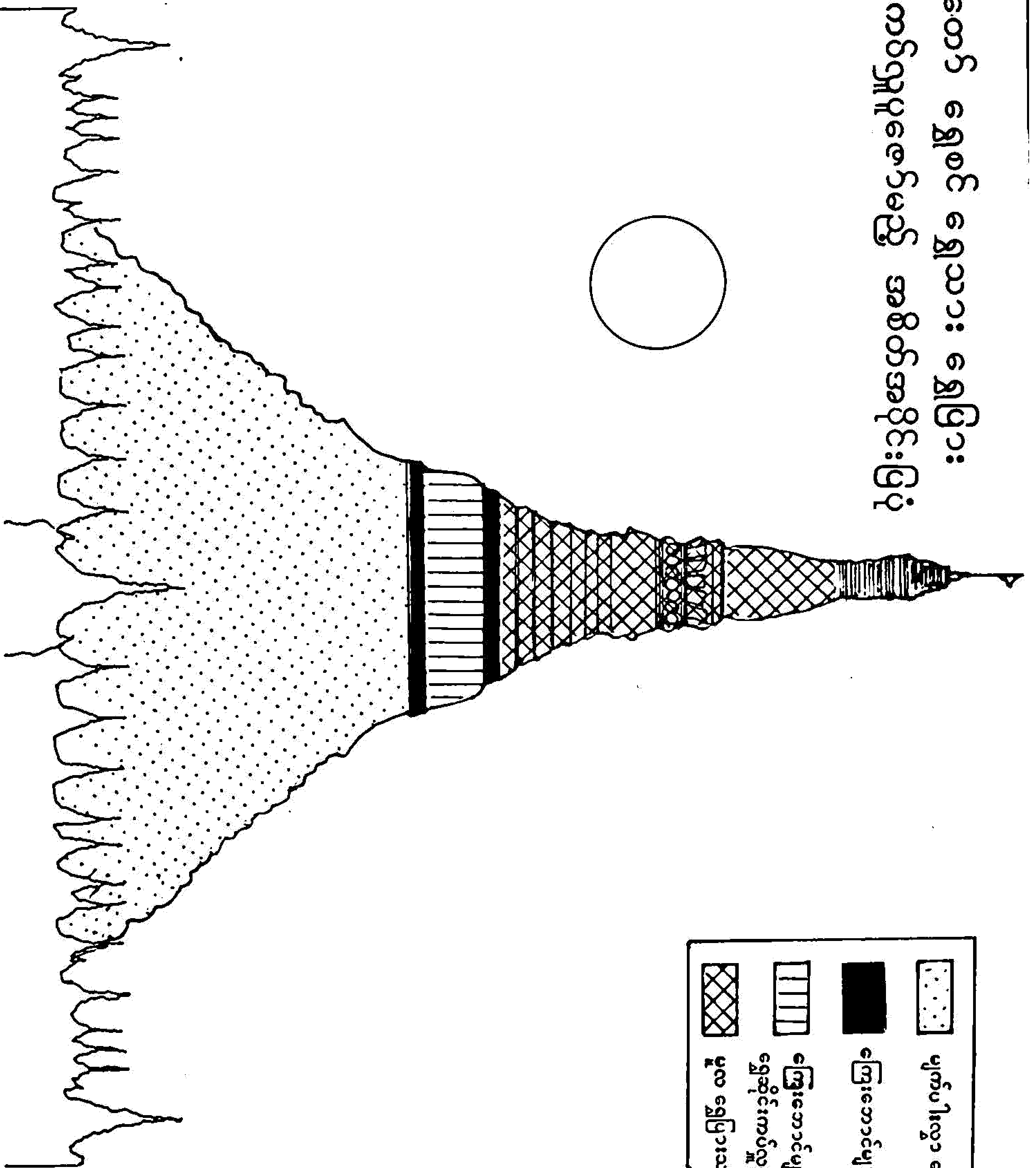
စဉ်	အကြောင်းအရာ	ဈေးနှုန်း	ယူနစ်	သပိတ်မှောက်အထက်ရှိ အရစ် ၂ ရစ်		သပိတ်မှောက်ရှိ ပန်းဆွဲ ၁၆ ခု		သပိတ်မှောက်		ရင်စည်း ၃ ရစ်	
				ပမာဏ	သင့်ငွေ	ပမာဏ	သင့်ငွေ	ပမာဏ	သင့်ငွေ	ပမာဏ	သင့်ငွေ
၁	ရေယာ		စ/ပ	၆၂၅		၉၆၀		၃၃၆၀		၁၆၆၆.၀၉	
၂	၁၁ "x ၁၁" အကွက်ပေါင်း	၃၉	ကွက်	၂၄၄	၂၉၂၆	၁၁၄၃	၄၅၂၂	၄၄၄.၄၄	၁၅၉၉၉	၁၉၀၅	၂၉၄၀
၃		၂၅	"	၀၂.၆၂	၉၉၂	၁၂၂	၁၅၂၄	၄၄၄.၄၄	၅၃၃၃	၂၀	၂၆၄၆
၄		၂	"	၄၁.၃၃	၂၀၉	၆၃.၅	၄၄၄	၂၂၂.၂၂	၁၅၅၅	၅၄	၂၂၁
၅		၂	တစ်ပိဿာ	၂၉၂.၆	၂၀၀၃၂	၄၅၂.၂	၃၂၀၀၄	၁၆၀၀	၁၁၂၀၀၀	-	၅၅၅၀၀
၆		၀	တစ်ပိဿာ	၁၄၀.၀	၁၆၃၆၀	၂၂၀.၆	၂၅၁၄၆	၀၀၀	၀၀၀၀၀	-	၄၃၆၂၀
၇	လက်ခ	၂၀/၂၅	တစ်ကွက်	၂၄၄	၁၄၀၀၀	၁၁၄၃	၂၀၅၂၅	၄၀၀၀	၀၀၀၀၀	-	၃၉၀၅
၈	ဘိလပ်မြေ	၂၀၀	တစ်အိတ်	၁၄	၂၀၀၀	၂၂	၄၄၀၀	၂၆	၁၅၂၀၀	-	၃၆၀၀
၉	သဲ	၁၅၀	%က/ပ	၅၀	၂၅	၂၀	၁၀၅	၂၅၀	၃၂၅	-	၁၉၅
	ပေါင်း =			၅၉၂၁၂	၄၂	၉၆၂၂၀	၅၀	၃၁၀၄၃၃	၆၆	၁၅၀၁၀၃	၀၄
	မမျှော်မှန်းနိုင်သောစရိတ်	၂၅%		၁၄၀၀	၃၁	၂၄၁၉	၂၆	၂၉၆၀	၅၉	၃၉၅၂	၆၀
	စုစုပေါင်း =			၆၀၆၉၂	၇၀	၉၉၁၀၉	၇၆	၃၂၆၄၂၅	၂၅	၁၆၂၀၅၆	၄၄

ရွှေတိဂုံစေတီတော် ရွှေစင် ရွှေသား ရွှေပြား
သင်္ကန်းတော်ကပ်လှူပေးမည့် အစိတ်အပိုင်းဖြန့်



	ပျက်ပါလွှာ ရွှေဆိုင်ကပ်လှူမည့်အပိုင်း
	ကြေးဘောင်များတွင် ရွှေပြားကပ်လှူမည့်အပိုင်း
	ကြေးဘောင်များတွင် ပျက်ပါလွှာ ရွှေဆိုင်ကပ်လှူမည့်အပိုင်း
	မူလ ရွှေပြားသင်္ကန်း ကပ်လှူပြီးနေရာ

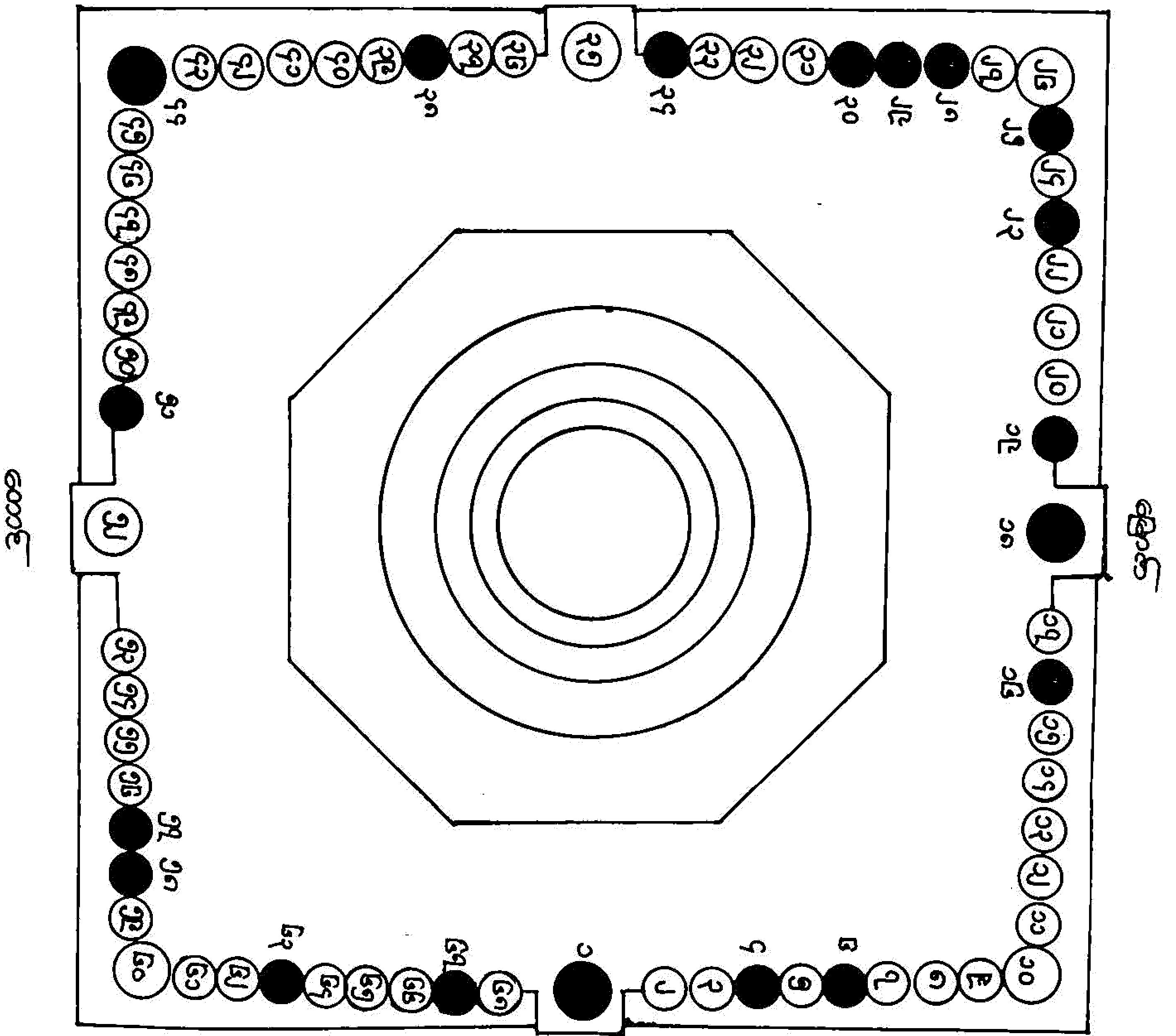

ဤပိဋကတ်တော် အထက်ပစ္စယံ
 ဤပိဋကတ်တော် အထက်ပစ္စယံ
 ဤပိဋကတ်တော် အထက်ပစ္စယံ

အရှေ့

တောင်

မြောက်

၂-၁၀-၀၅ နေ့တွင် စေတီတော်ကြီးပေါ်ရှိ ကြေးဆန်ခါအတွင်း ခံမ်းဆည်းရရှိသော ရွှေထည်များနှင့် ငွေထည်များ ၈၁၇၆းချပ်

စဉ်	အိတ်အမှတ်	ရွှေခေါင်းလောင်း အခြားရွှေထည်များ			ရွှေဆင်းတု			ရွှေညောင်ရွက် များ			ရွှေပြား+ရွှေတို ရွှေများ			ကျောက်ပါ ရွှေထည်များ			ရွှေအလေးချိန် စုစုပေါင်း			ငွေထည်များ		မှတ်ချက်	
		ကျပ်	ပဲ	ရွှေ	ကျပ်	ပဲ	ရွှေ	ကျပ်	ပဲ	ရွှေ	ကျပ်	ပဲ	ရွှေ	ကျပ်	ပဲ	ရွှေ	ကျပ်	ပဲ	ရွှေ	ကျပ်	ပဲ		ရွှေ
၁	အိတ်အမှတ် (၁)	၁၄၇	၁၅	-	၈	၅	-	၁၂	၈	-	၁၃	၁၁	-	၅၁	၁၀	-	၂၃၄	၁	-	-	-	-	-
၂	အိတ်အမှတ် (၂)	၁၀၀	၅	-	-	-	-	-	၈	၂	-	၄၄	၁၀	-	၁၆၀	၁	-	၈၇	၆	-	-	-	-
၃	အိတ်အမှတ် (၃)	၆၅	၁၂	-	-	-	-	-	၂	၉	-	၁၉	၁	-	၈၇	၆	-	၈၇	၆	-	-	-	-
၄	အိတ်အမှတ် (၄)	၄၇	၆	-	-	-	-	-	၁	၁၅	-	၇	၁၅	-	၅၆	၁၃	-	၅၆	၁၃	-	-	-	-
၅	အိတ်အမှတ် (၅)	-	-	-	-	-	-	-	၂	၃	-	-	-	-	-	-	၂	၃	-	၉၉	၁၅	-	-
၆	အိတ်အမှတ် (၆)	အမှိုက်ပေါင်းစုံ (တစ်)အိတ်။																					
၇	အထုပ် (၇)	ငွေပလား (တစ်)လုံး။																					
၈	အထုပ် (၈)	၃၆၉	၆	-	၈	၅	-	၁၂	၈	-	၂၈	၈	-	၁၂၂	၁၃	-	၅၄၁	၈	-	၉၉	၁၅	-	-

၂၄-၁၀-၀၅ နေ့တွင် ရွှေထိန်စေတီတော်အထက်ပိုင်းမှ ယာယီ သိမ်းဆည်းရရှိသော ရွှေထည်များနှင့် ငွေထည်များ ၁၁၇၆၂ ချဉ်

စဉ်	အိတ်အမှတ်	ရွှေခေါင်းလောင်းအခြားရွှေထည်များ		ရွှေညောင်ရွက်များ		ရွှေပြား+ရွှေတိုရွှေစများ		ကျောက်ပါရွှေထည်များ		ရွှေအလေးချိန်စုစုပေါင်း		ငွေထည်များ		အမှိုက်များ		မှတ်ချက်		
		ကျပ်	ပဲရွေး	ကျပ်	ပဲရွေး	ကျပ်	ပဲရွေး	ကျပ်	ပဲရွေး	ကျပ်	ပဲရွေး	ကျပ်	ပဲရွေး	ကျပ်	ပဲရွေး			
၁	အိတ်အမှတ် (၈)	၄	၆	၄	၅	၁၀၆	၄	၃၀	၅	၄	၁၄၇	၅	၂	၆၄	၅	-	-	-
၂	အိတ်အမှတ် (၉)	ငွေထည်ပစ္စည်းပေါင်းစုံ (တစ်)အိတ်။																
၃	အိတ်အမှတ် (၉)	အမှိုက်ပေါင်းစုံ (တစ်)အိတ်။																
		၄	၆	၄	၆	၁၀၆	၄	၃၀	၅	၄	၁၄၇	၅	၂	၆၄	၅	-	-	-

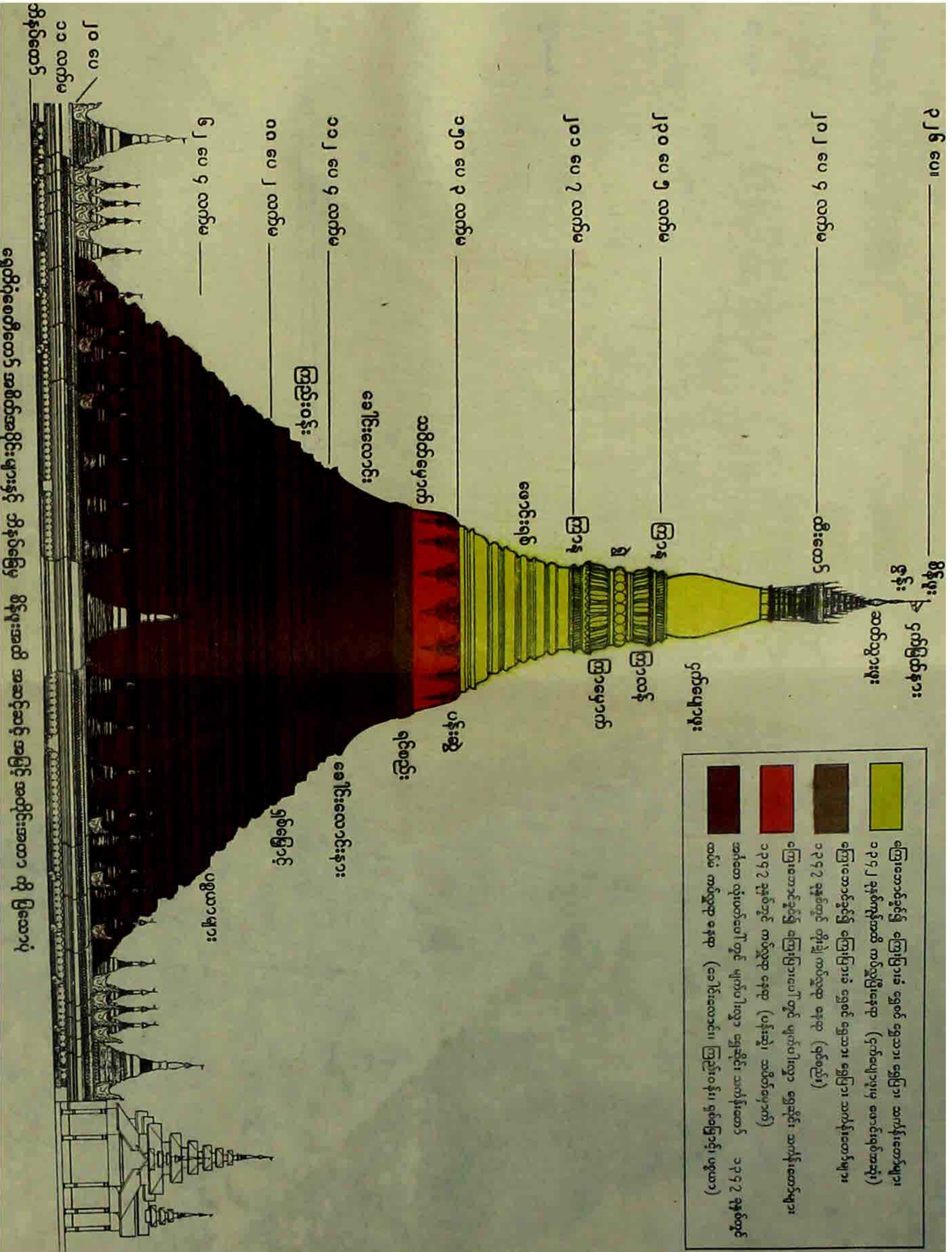

නගර ၁၁၅
ව්‍යවස්ථාපිත භූමි භාග්‍ය

නගර 1	21	200
2	21	200
3	21	200
4	21	200
5	21	200
6	21	200
7	21	200
8	21	200
9	21	200
10	21	200
11	21	200
12	21	200
13	21	200
14	21	200
15	21	200
16	21	200
17	21	200

ඒ: වටිනා ලී භාග් 6 ඉබ් (6.9.4.2.1.1) ව
ව්‍යවස්ථාපිත භූමි භාග් 6.1.1 භූමි

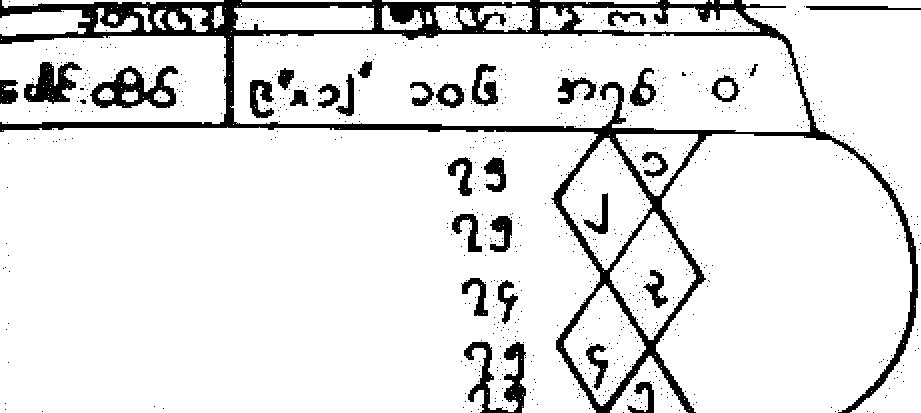

පසුකෙළි ලී භාග් 6 ඉබ් (6.1.1.4.4.4.4)
ව්‍යවස්ථාපිත භූමි භාග් 6.1.1 භූමි

කොටස	නගර 6	207
2	2	208
3	3	209
4	4	210
5	5	211
6	6	212
7	7	213
8	8	214
9	9	215
10	10	216
11	11	217
12	12	218
13	13	219
14	14	220
15	15	221
16	16	222
17	17	223
18	18	224
19	19	225
20	20	226
21	21	227
22	22	228
23	23	229
24	24	230
25	25	231
26	26	232
27	27	233
28	28	234
29	29	235
30	30	236
31	31	237
32	32	238
33	33	239
34	34	240
35	35	241
36	36	242
37	37	243
38	38	244
39	39	245
40	40	246
41	41	247
42	42	248
43	43	249
44	44	250
45	45	251
46	46	252
47	47	253
48	48	254
49	49	255
50	50	256
51	51	257
52	52	258
53	53	259
54	54	260
55	55	261
56	56	262
57	57	263
58	58	264
59	59	265
60	60	266
61	61	267
62	62	268
63	63	269
64	64	270
65	65	271
66	66	272
67	67	273
68	68	274
69	69	275
70	70	276
71	71	277
72	72	278
73	73	279
74	74	280
75	75	281
76	76	282
77	77	283
78	78	284
79	79	285
80	80	286
81	81	287
82	82	288
83	83	289
84	84	290
85	85	291
86	86	292
87	87	293
88	88	294
89	89	295
90	90	296
91	91	297
92	92	298
93	93	299
94	94	300

පසුකෙළි ලී භාග් 6 ඉබ් (6.1.1.4.4.4.4)
ව්‍යවස්ථාපිත භූමි භාග් 6.1.1 භූමි

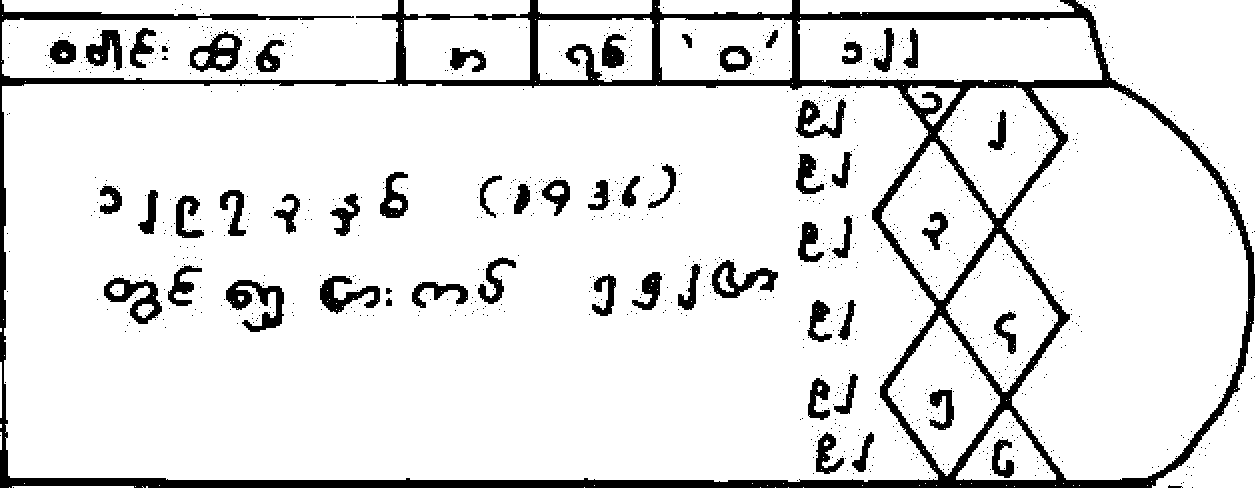

දුමයාසේ ලී භාග් 6 ඉබ් (6.1.1.4.4.4.4)
ව්‍යවස්ථාපිත භූමි භාග් 6.1.1 භූමි

කොටස	නගර 7	209
2	2	210
3	3	211
4	4	212
5	5	213
6	6	214
7	7	215
8	8	216
9	9	217
10	10	218
11	11	219
12	12	220
13	13	221
14	14	222
15	15	223
16	16	224
17	17	225
18	18	226
19	19	227
20	20	228
21	21	229
22	22	230
23	23	231
24	24	232
25	25	233
26	26	234
27	27	235
28	28	236
29	29	237
30	30	238
31	31	239
32	32	240
33	33	241
34	34	242
35	35	243
36	36	244
37	37	245
38	38	246
39	39	247
40	40	248
41	41	249
42	42	250
43	43	251
44	44	252
45	45	253
46	46	254
47	47	255
48	48	256
49	49	257
50	50	258
51	51	259
52	52	260
53	53	261
54	54	262
55	55	263
56	56	264
57	57	265
58	58	266
59	59	267
60	60	268
61	61	269
62	62	270
63	63	271
64	64	272
65	65	273
66	66	274
67	67	275
68	68	276
69	69	277
70	70	278
71	71	279
72	72	280
73	73	281
74	74	282
75	75	283
76	76	284
77	77	285
78	78	286
79	79	287
80	80	288
81	81	289
82	82	290
83	83	291
84	84	292
85	85	293
86	86	294
87	87	295
88	88	296
89	89	297
90	90	298
91	91	299
92	92	300
93	93	301
94	94	302
95	95	303
96	96	304
97	97	305
98	98	306
99	99	307
100	100	308
101	101	309
102	102	310
103	103	311
104	104	312
105	105	313
106	106	314
107	107	315
108	108	316
109	109	317
110	110	318
111	111	319
112	112	320
113	113	321
114	114	322
115	115	323
116	116	324
117	117	325
118	118	326
119	119	327
120	120	328
121	121	329
122	122	330
123	123	331
124	124	332
125	125	333
126	126	334
127	127	335
128	128	336
129	129	337
130	130	338
131	131	339
132	132	340
133	133	341
134	134	342
135	135	343
136	136	344
137	137	345
138	138	346
139	139	347
140	140	348
141	141	349
142	142	350
143	143	351
144	144	352
145	145	353
146	146	354
147	147	355
148	148	356
149	149	357
150	150	358
151	151	359
152	152	360
153	153	361
154	154	362
155	155	363
156	156	364
157	157	365
158	158	366
159	159	367
160	160	368
161	161	369
162	162	370
163	163	371
164	164	372
165	165	373
166	166	374
167	167	375
168	168	376
169	169	377
170	170	378
171	171	379
172	172	380
173	173	381
174	174	382
175	175	383
176	176	384
177	177	385
178	178	386
179	179	387
180	180	388
181	181	389
182	182	390
183	183	391
184	184	392
185	185	393
186	186	394
187	187	395
188	188	396
189	189	397
190	190	398
191	191	399
192	192	400
193	193	401
194	194	402
195	195	403
196	196	404
197	197	405
198	198	406
199	199	407
200	200	408
201	201	409
202	202	410
203	203	411
204	204	412
205	205	413
206	206	414
207	207	415
208	208	416
209	209	417
210	210	418
211	211	419
212	212	420
213	213	421
214	214	422
215	215	423
216	216	424
217	217	425
218	218	426
219	219	427
220	220	428
221	221	429
222	222	430
223	223	431
224	224	432
225	225	433
226	226	434
227	227	435
228	228	436
229	229	437
230	230	438
231	231	439
232	232	440
233	233	441
234	234	442
235	235	443
236	236	444
237	237	445
238	238	446
239	239	447
240	240	448
241	241	449
242	242	450
243	243	451
244	244	452
245	245	453
246	246	454
247	247	455
248	248	456
249	249	457
250	250	458
251	251	459
252	252	460
253	253	461
254	254	462
255	255	463
256	256	464
257	257	465
258	258	466
259	259	467
260	260	468
261	261	469
262	262	470
263	263	471
264	264	472
265	265	473
266	266	474
267	267	475
268	268	476
269	269	477
270	270	478
271	271	479
272	272	480
273	273	481
274	274	482
275	275	483
276	276	484
277	277	485
278	278	486
279	279	487
280	280	488
281	281	489
282	282	490
283	283	491
284	284	492
285	285	493
286	286	494
287	287	495
288	288	496
289	289	497
290	290	498
291	291	499
292	292	500
293	293	501
294	294	502
295	295	503
296	296	504
297	297	505
298	298	506
299	299	507
300	300	508
301	301	509
302	302	510
303	303	511

၁၃၄၇ ခုနှစ်၊ ရွှေတိဂုံစေတီတော် ရွှေပြားသင်္ကန်းတော် ကပ်လှူပူဇော်ရေးအဖွဲ့ ယိုဖွင်းပျက်စီးနေသော ရွှေပြားသင်္ကန်းတော်များ အခြေပြစာရင်းဇယား

စဉ်	ရွှေပြားသင်္ကန်းတော်ရှိရာ နေရာ	ရွှေပြားအကွက်ပေါင်း	ရွှေပြားလုံးဝ မကျန်မရှိ	ရွှေပြားအနားစပျားသာ ကျန်ရှိ	ရွှေပြားအကွက်	ရွှေပြားအနက်ကျန်	ရွှေပြားအနက်ကျန်	ပေါက်ပြဲနေ၍ ပျက်စီးနိုင်သော ရွှေပြား	ရွှေပြားပျက်ကော်ကွာနေသော ရွှေပြား	ဇယား ၄ မှ ၁၀ ရွှေပြားချပ်ရေ	မှတ်ချက်	
၁	၂	၃	၄	၅	၆	၇	၈	၉	၁၀	၁၁	၁၂	
၁	ငှက်ပျောဖူးအရစ် ၅၆ ခုစီ ငှက်ပျောဖူးအောက် ခါးစည်း အထက်ကြာနု ၆၀ ဖတ် အထက်ကြာနုအောက် ခါးစည်း ကြာသန် ၁၆ ခုံ (တစ်စုံ-ကြီး ၁) (သေး ၁)	၂၆၁၄ ၁၆၀ ၂၂၂ ၁၁၃ ၁၅၆၆	၃ ၂ ၀ ၀ ၁	၆ ၄ ၀ ၂ ၁	၁၁ ၄ ၀ ၀ ၆	၁၅ ၂ ၀ ၀ ၁၄	၅၁ ၃ ၁၂ ၅ ၁၁၉	၈၀ ၂၁ ၂၂ ၁၂ ၁၂၄	၃၂ ၂ ၁၁ ၁ ၆၀	၂၀၃ ၄၃ ၅၅ ၅၅ ၃၃၃		
၂	ရွှေ ၁၉ လုံး ရွှေအကြား ရွှေအောက် ခါးစည်း ၁ ခုစီ ဖောင်း ၃ ခုစီ အောက်ခါးစည်း ၁ ခုစီ ကြာမောက် ၁၉ ခုံ (တစ်စုံ-ကြီး ၁) (သေး ၁)	၈၀ ၁၂၂ ၅၂၃ ၂၃၀ ၁၈၂ ၉၂ ၂၆၄၁	၀ ၀ ၀ ၀ ၂ ၀ ၄	၀ ၀ ၀ ၀ ၁ ၁ ၅	၀ ၀ ၀ ၀ ၀ ၀ ၁၈	၀ ၀ ၀ ၀ ၀ ၀ ၆၆	၂ ၁၅ ၄၃ ၁၈ ၄၆	၀ ၁၅ ၁၅ ၁၅ ၁၅ ၁၅ ၈၈	၁၅ ၃၀ ၁၅ ၁၅ ၁၅ ၁၅ ၁၅၀	၀ ၀ ၀ ၀ ၀ ၀ ၂၆	၁၅ ၅၈ ၅၅ ၅၅ ၅၅ ၅၅ ၃၂၂	
၃	ကြာလန်အောက်ဖောင်း (အသေး ၁) (အကြီး ၃)	၈၀	၀	၀	၀	၀	၂	၁၅	၀	၅၈		
၄	အောက်ကြာနု	၁၁၅၀	၀	၀	၀	၀	၀	၁၅	၀	၅၅		
၅	ခါးစည်းကြီး	၆၅၂၂	၄	၂	၂	၄	၁၅	၅၅	၃၃	၅၅		
၆	ပထမဖောင်း	၁၀၄၉	၁	၀	၀	၂	၂	၃၃	၃၃	၅၅		
၇	ပထမပေါ့	၈၁၈	၁	၀	၀	၁	၁	၃၃	၃၃	၅၅		
၈	ဒုတိယဖောင်း	၁၅၆၅	၀	၀	၀	၁	၁	၃၃	၃၃	၅၅		
၉	ဒုတိယပေါ့	၈၂၅	၁	၀	၀	၁	၁	၃၃	၃၃	၅၅		
၁၀	တတိယဖောင်း	၅၆၆၃	၁	၁	၁	၁	၁	၃၃	၃၃	၅၅		
၁၁	တတိယပေါ့	၂၆၆၃	၁	၁	၁	၁	၁	၃၃	၃၃	၅၅		
၁၂	ကြာမောက်အောက် ခါးစည်း	၁၁၁	၀	၀	၀	၀	၀	၁၅	၀	၅၅		
၁၃	အောက်ကြာနု	၁၁၅၀	၀	၀	၀	၀	၀	၁၅	၀	၅၅		
၁၄	ခါးစည်းကြီး	၆၅၂၂	၄	၂	၂	၄	၁၅	၅၅	၃၃	၅၅		
၁၅	ပထမဖောင်း	၁၀၄၉	၁	၀	၀	၁	၁	၃၃	၃၃	၅၅		
၁၆	ပထမပေါ့	၈၁၈	၁	၀	၀	၁	၁	၃၃	၃၃	၅၅		
၁၇	ဒုတိယဖောင်း	၁၅၆၅	၀	၀	၀	၁	၁	၃၃	၃၃	၅၅		
၁၈	ဒုတိယပေါ့	၈၂၅	၁	၀	၀	၁	၁	၃၃	၃၃	၅၅		
၁၉	တတိယဖောင်း	၅၆၆၃	၁	၁	၁	၁	၁	၃၃	၃၃	၅၅		
၂၀	တတိယပေါ့	၂၆၆၃	၁	၁	၁	၁	၁	၃၃	၃၃	၅၅		
စုစုပေါင်း		၁၈၂၉၅	၁၀၉	၂၄	၁၀၃	၂၅၉	၅၂၀	၁၀၆၂	၅၄၃	၂၂၂၀		

စည်းကမ်းချက်များ (သိမ်းဆည်းမှု)

LINE NO. 18

- 19 L
- 20 L
- 21 L
- 22 L
- 23 L
- 24 L
- 25 L
- 26 L
- 29 L
- 30 L
- 31 L
- 32 L
- 33 L
- 34 L
- 35 L
- 36 L
- 37 L
- 38 L
- 39 L

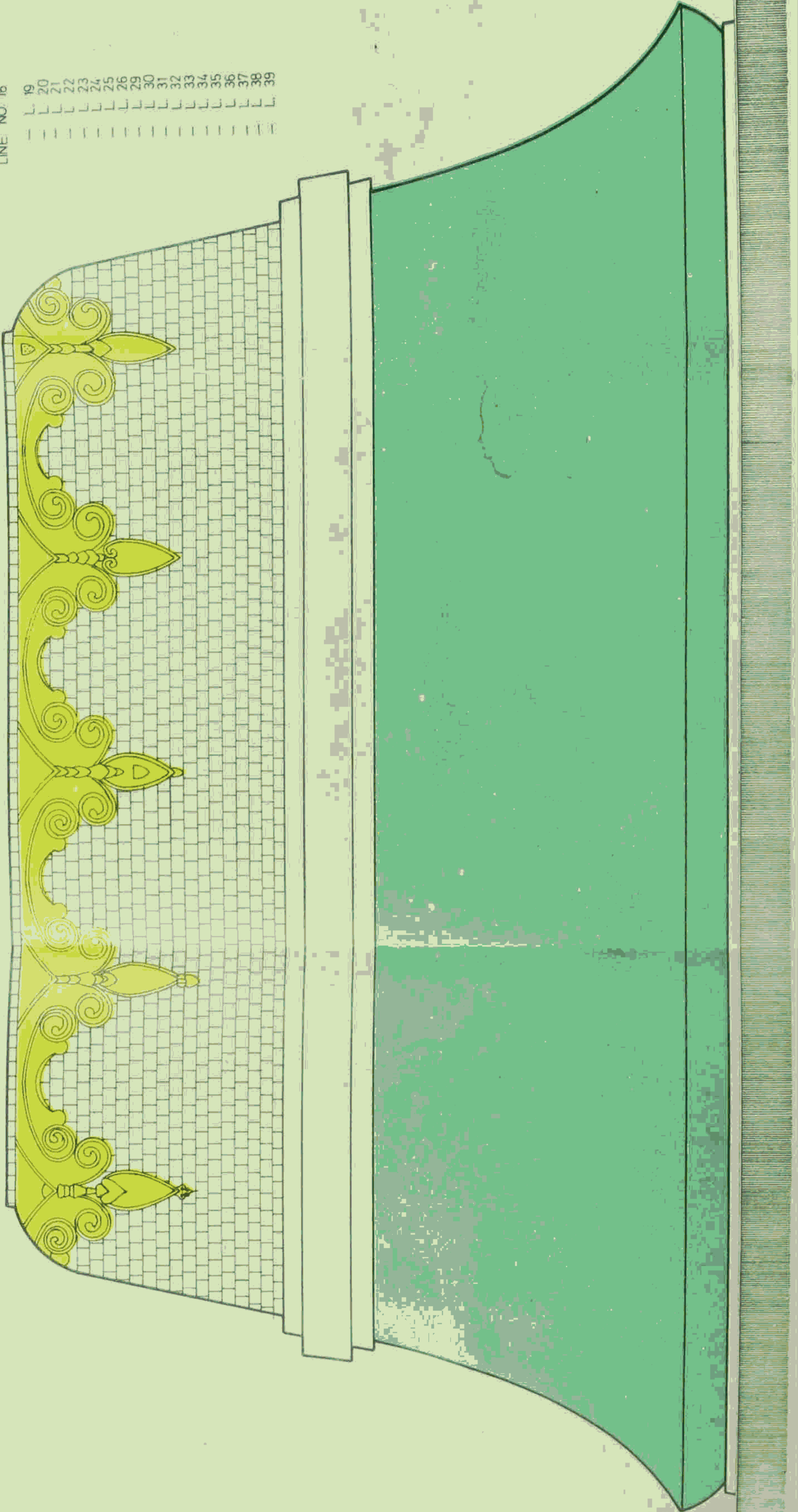

SHWEDAGON

NUMBER OF SHEETS

DATE	DEC 1988
DRAWING NO.	001 OF 01
SCALE	1:10
MEASURE	BY

DATE

PROJECT

NO

1/3

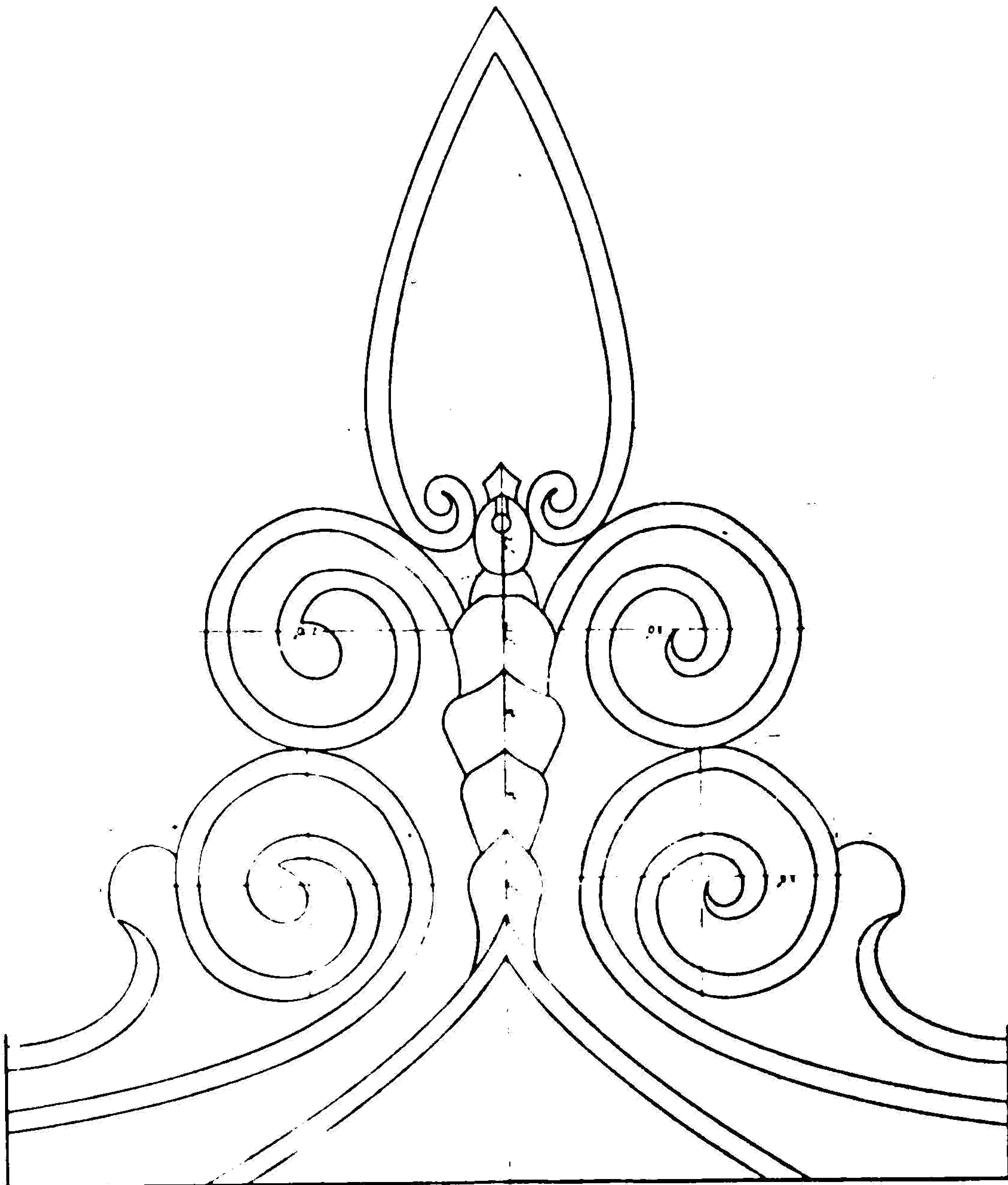

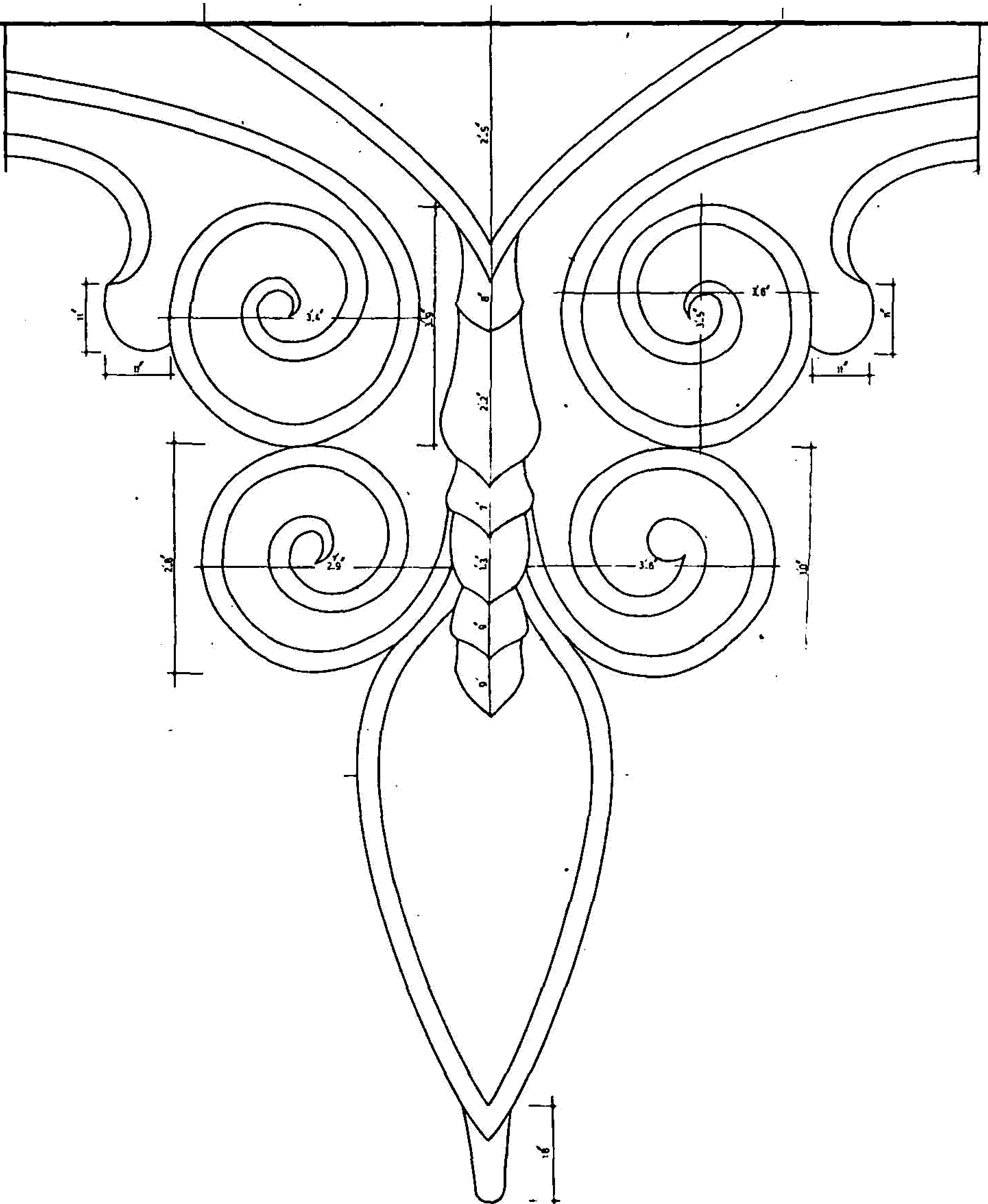

SHWEDAGON

ORNAMENT OF STUPA

DATE DEC 1985
DRAWING NO 002 DEC
SCALE NOT TO SCALE
MEASURE BY BALA GROUP

DRAWN BY

ARCHITECT

10

JUSTEE

DRAWING SECTION

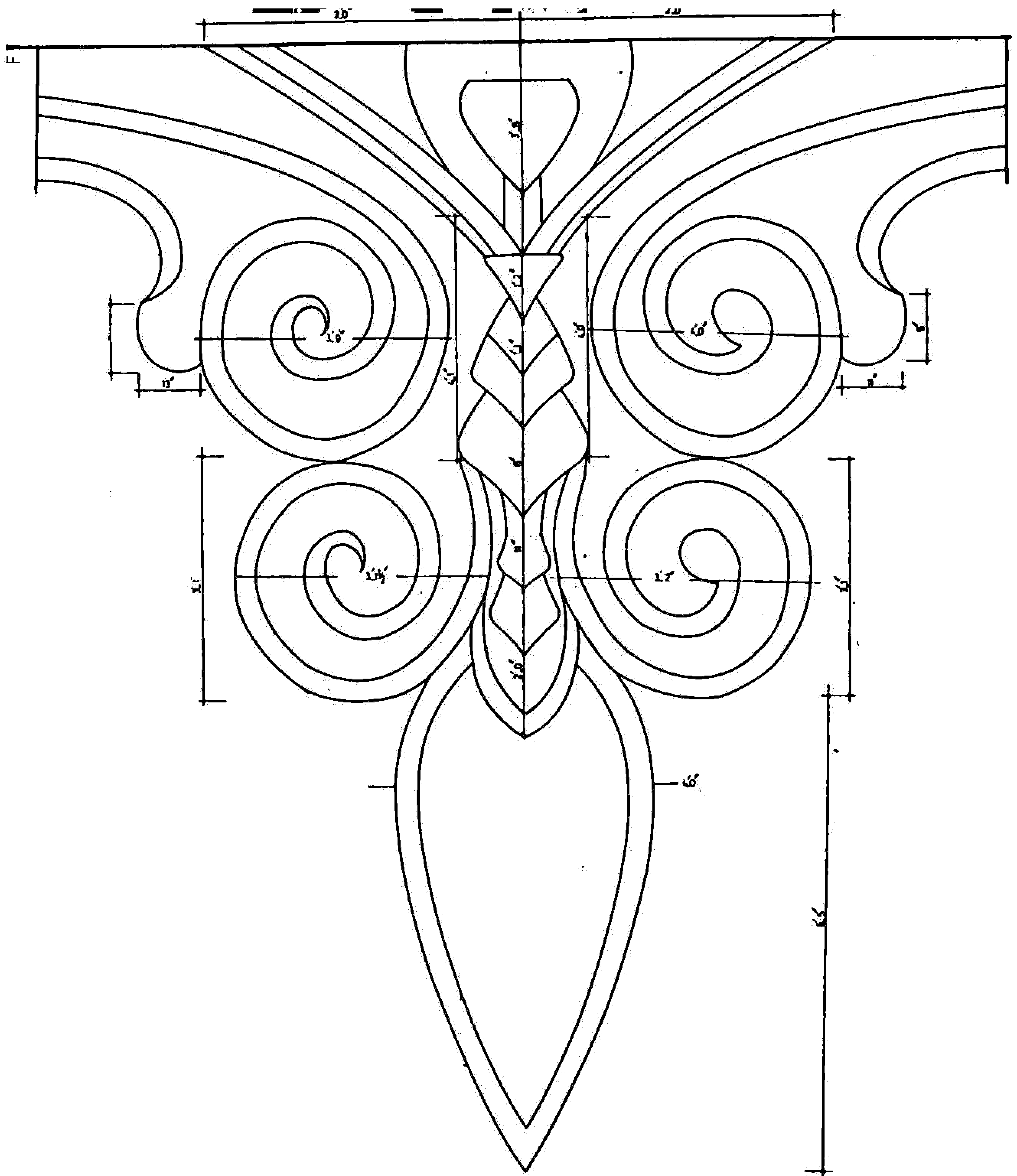

SHWEDAGON

ORNAMENT OF STUPA

DATE	DEC	1988
DRAWING NO	D06	DEC
SCALE	NOT TO SCALE	



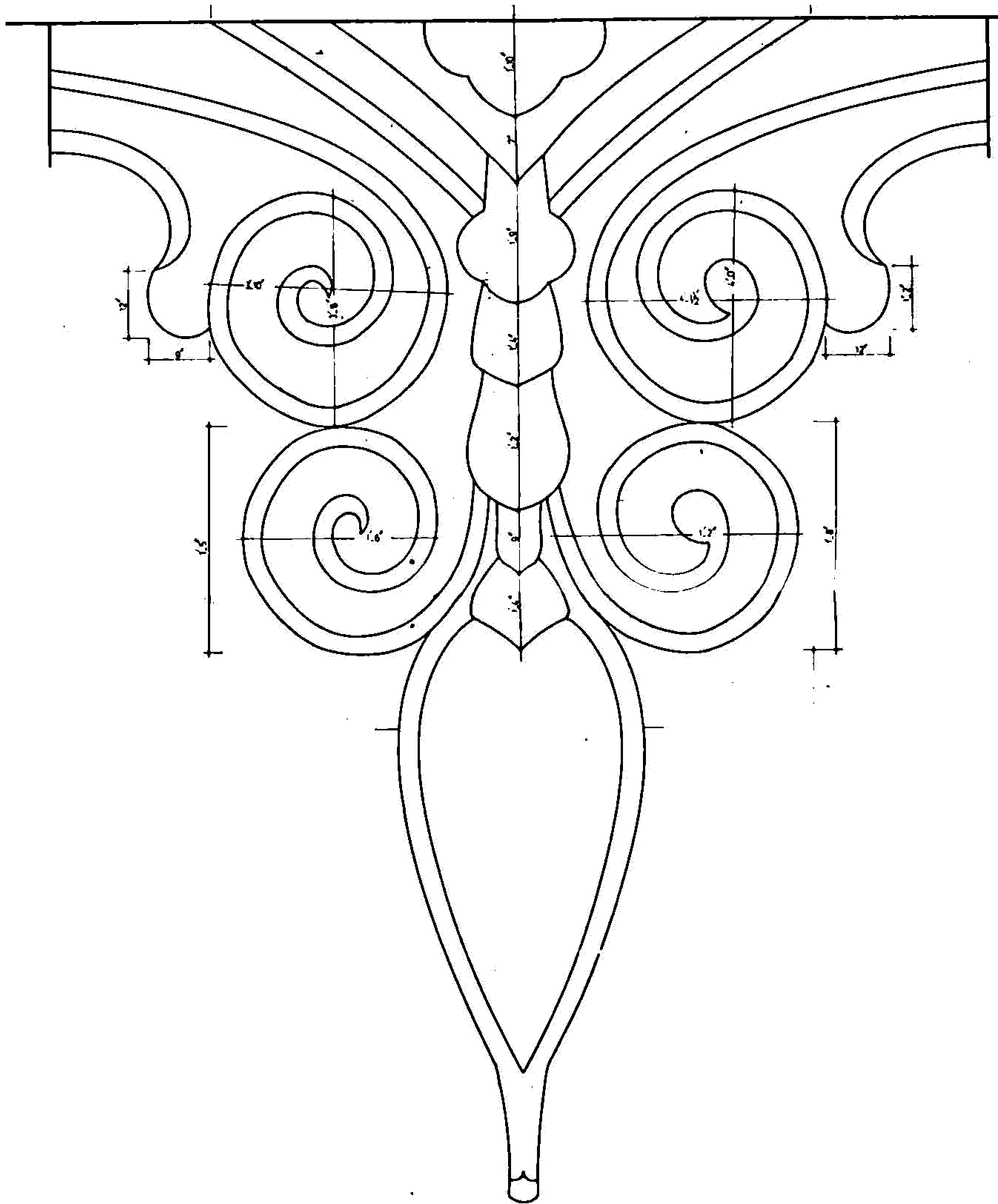

SHWEDAGON

DRAWING SECTION

ORNAMENT OF STUPA

DATE DEC 1985
DRAWING NO ODS DEC
SCALE NOT TO SCALE

HEADLINE BY BALA GROUP

DRAWN BY

ARCHITECT

8/16/85

TRUSTEE

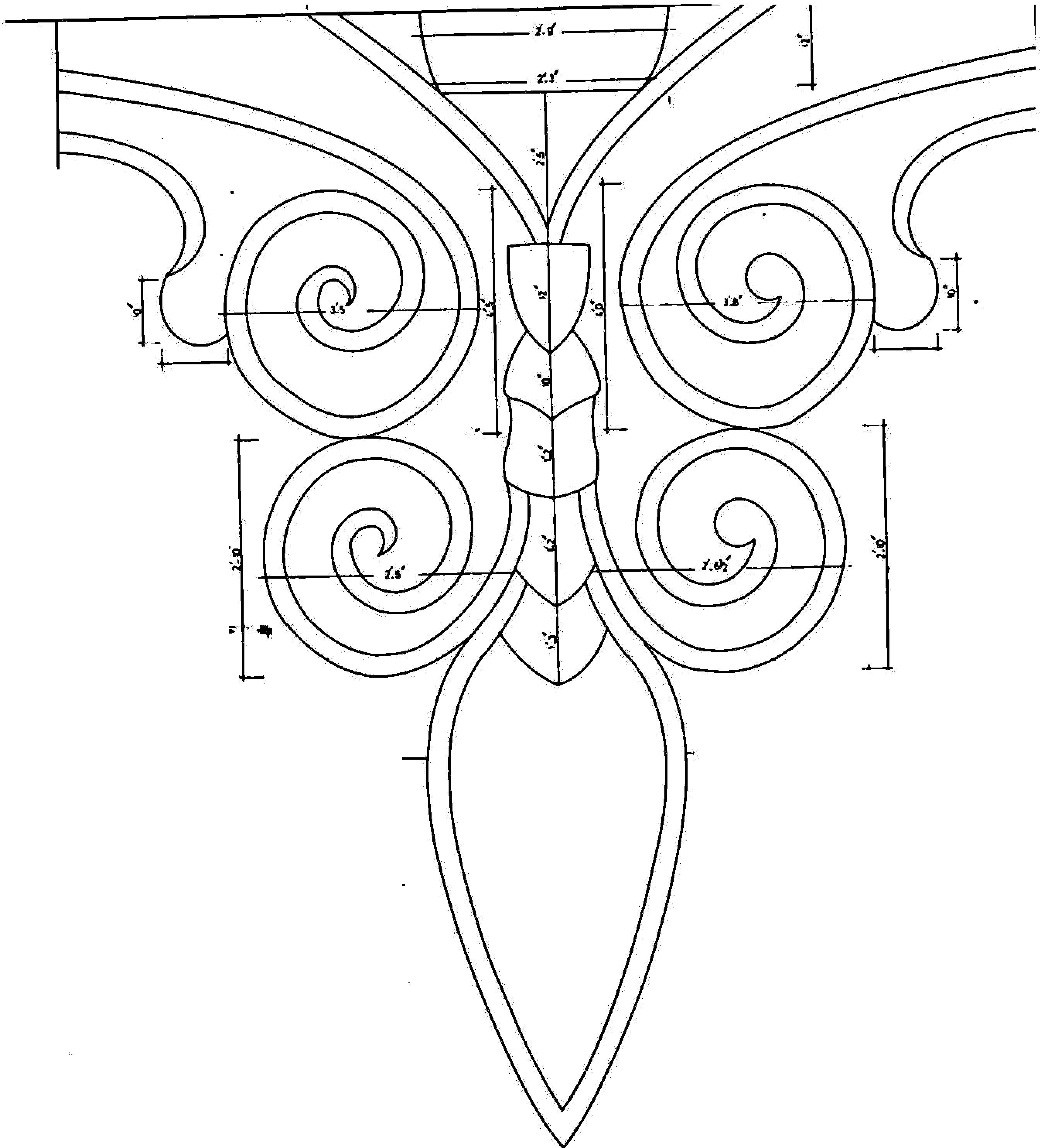

SHWEDAGON	ORNAMENT OF STUPA	DATE DEC 003	DRAWN BY	ARCHITECT	NO	
		DRAWING NO 003 DEC				
DRAWING SECTION		SCALE NOT TO SCALE				
		MEASURE BY BALA GROUP				

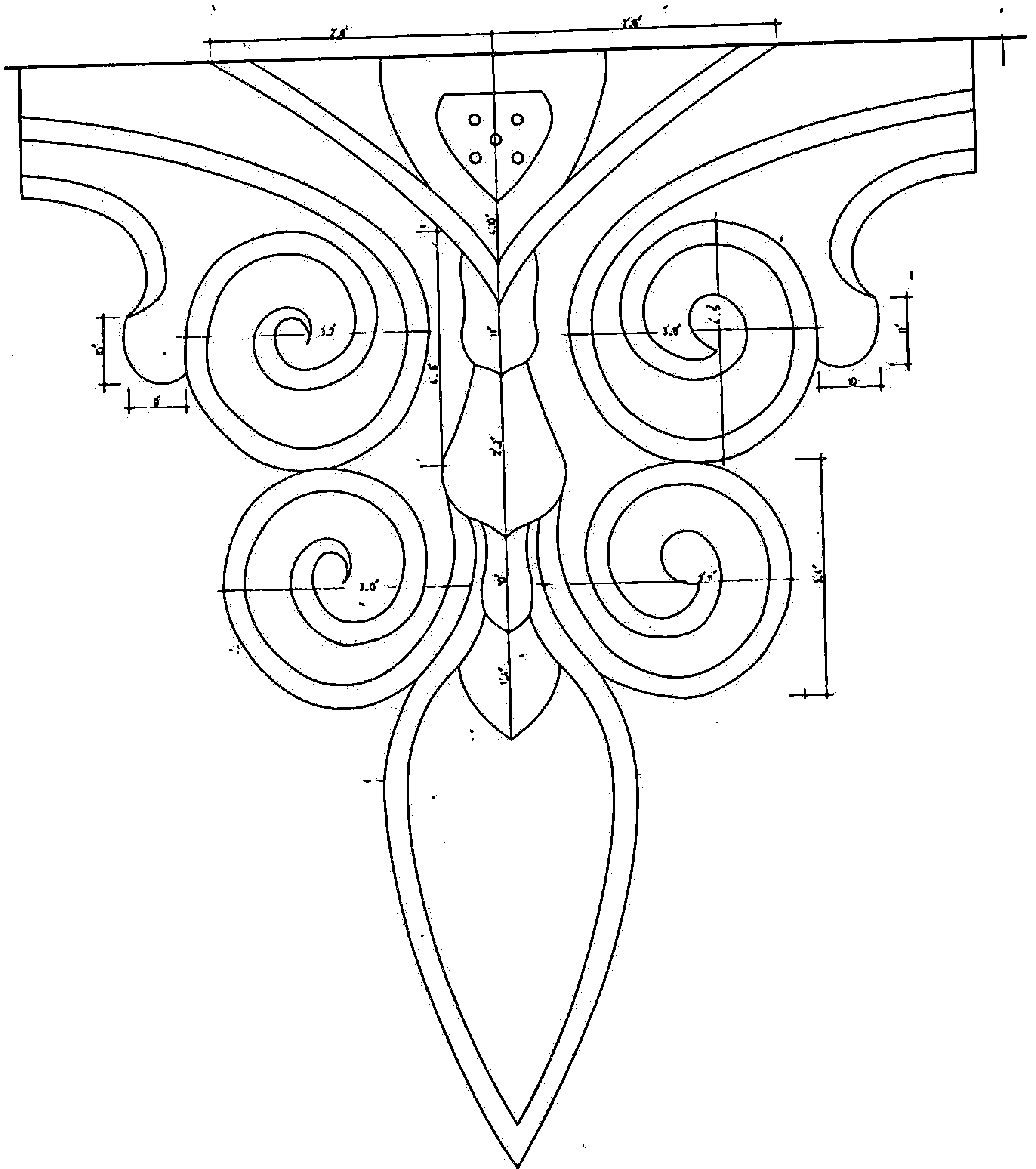

SHWEDAGON	ORNAMENT OF STUPA	DATE DEC 1983	DRAWN BY <i>[Signature]</i>	ARCHITECT <i>[Signature]</i>	NO. 15/21	<i>[Signature]</i> MURTEE
		DRAWING NO. 007 DEC				
DRAWING SECTION		SCALE NOT TO SCALE				
		MEASURED BY BALA GROUP				

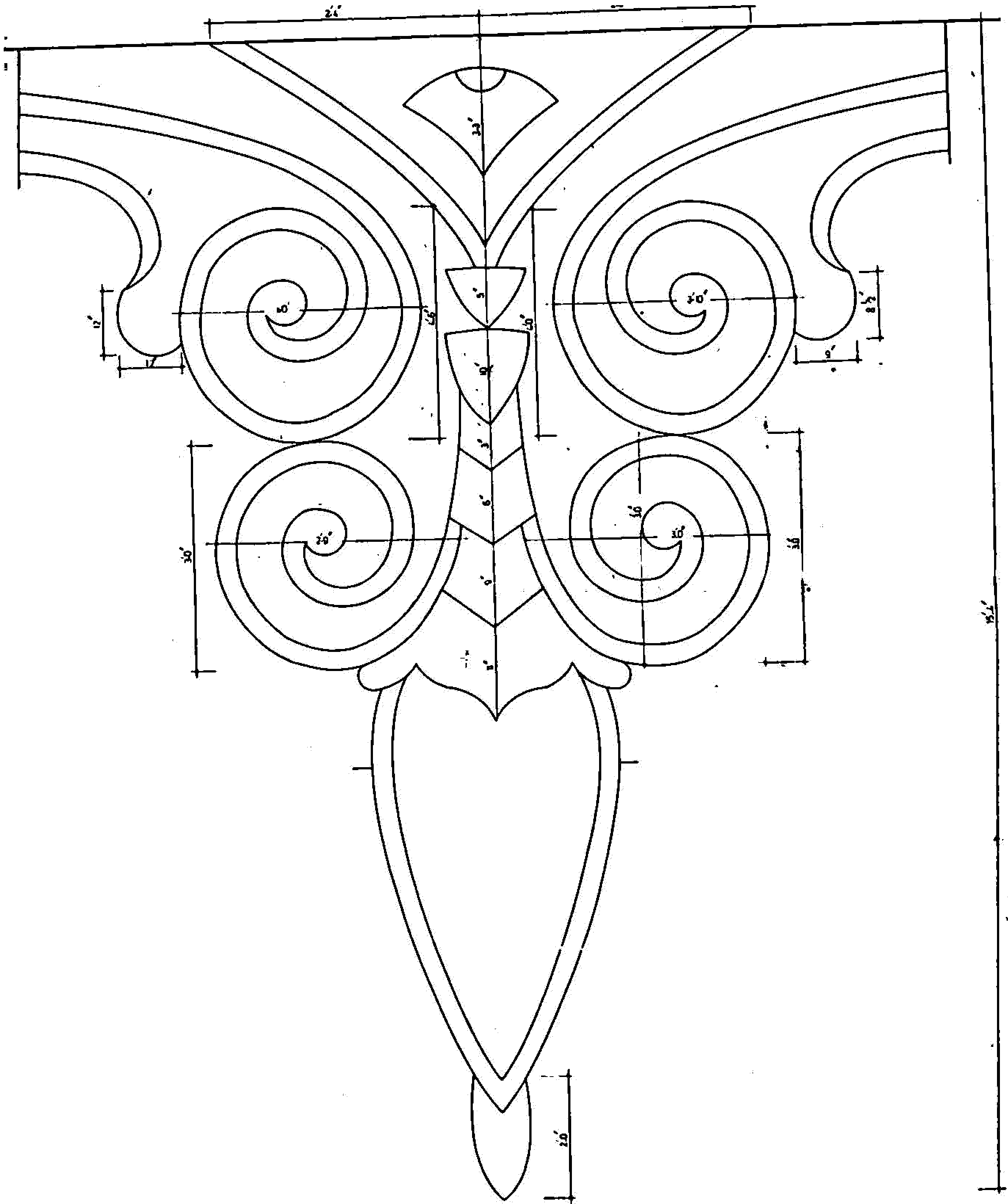

SHWEDAGON

ORNAMENT OF STUPA

DATE DEC 1985
DRAWING NO 008 DEC
SCALE NOT TO SCALE
MEASURE BY BALA GROUP

DRAWN BY

ARCHITECT

6 1/2

TRUSTEE

DRAWING SECTION

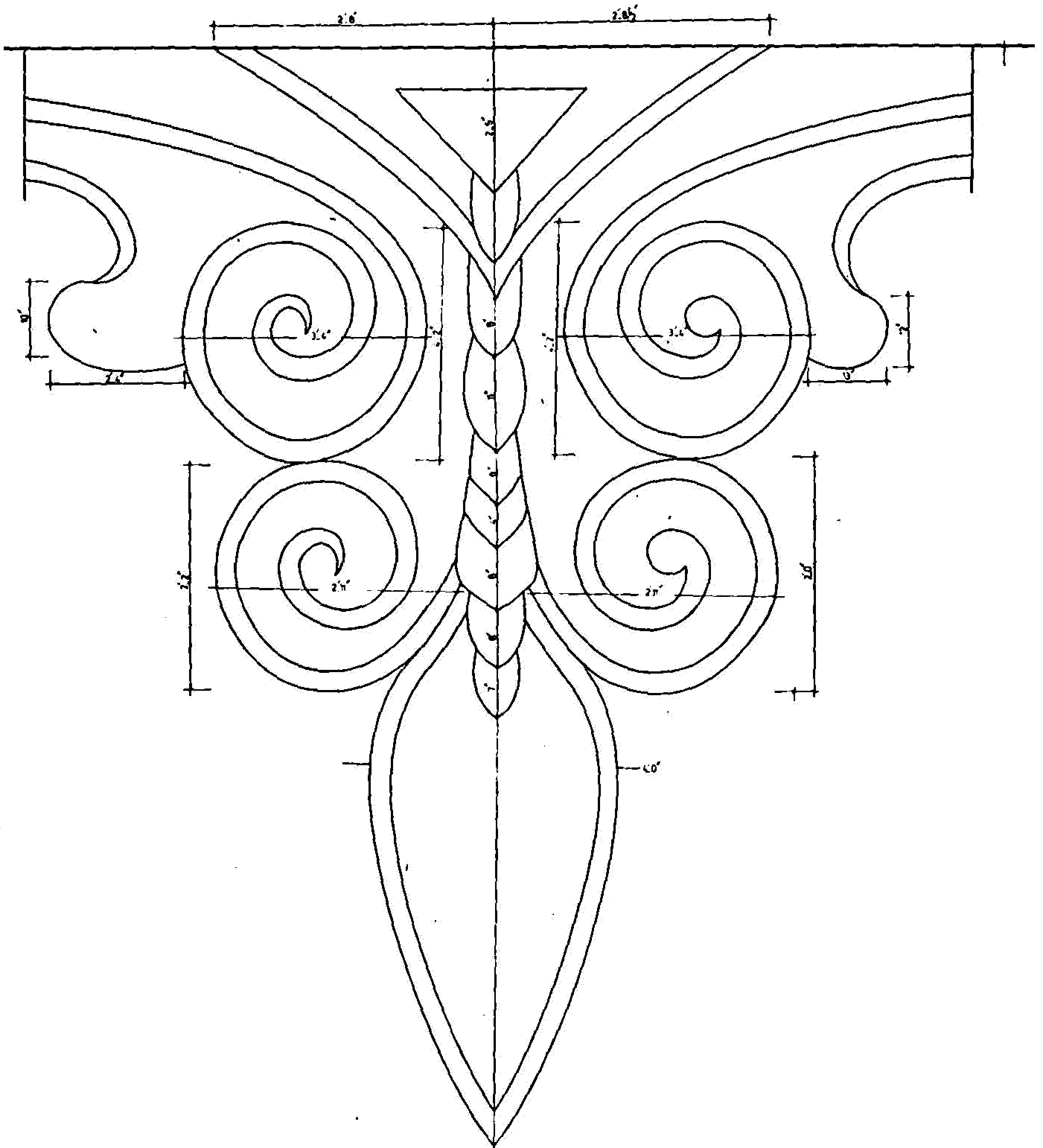

SHWEDAGON	ORNAMENT OF STUPA	DATE DEC '81	DRAWN BY	ARCHITECT	SCALE	DATE
		DRAWING NO DCS DEC				
DRAWING SECTION		SCALE NOT TO SCALE				
		MEASURED IN BALVA GROUP				

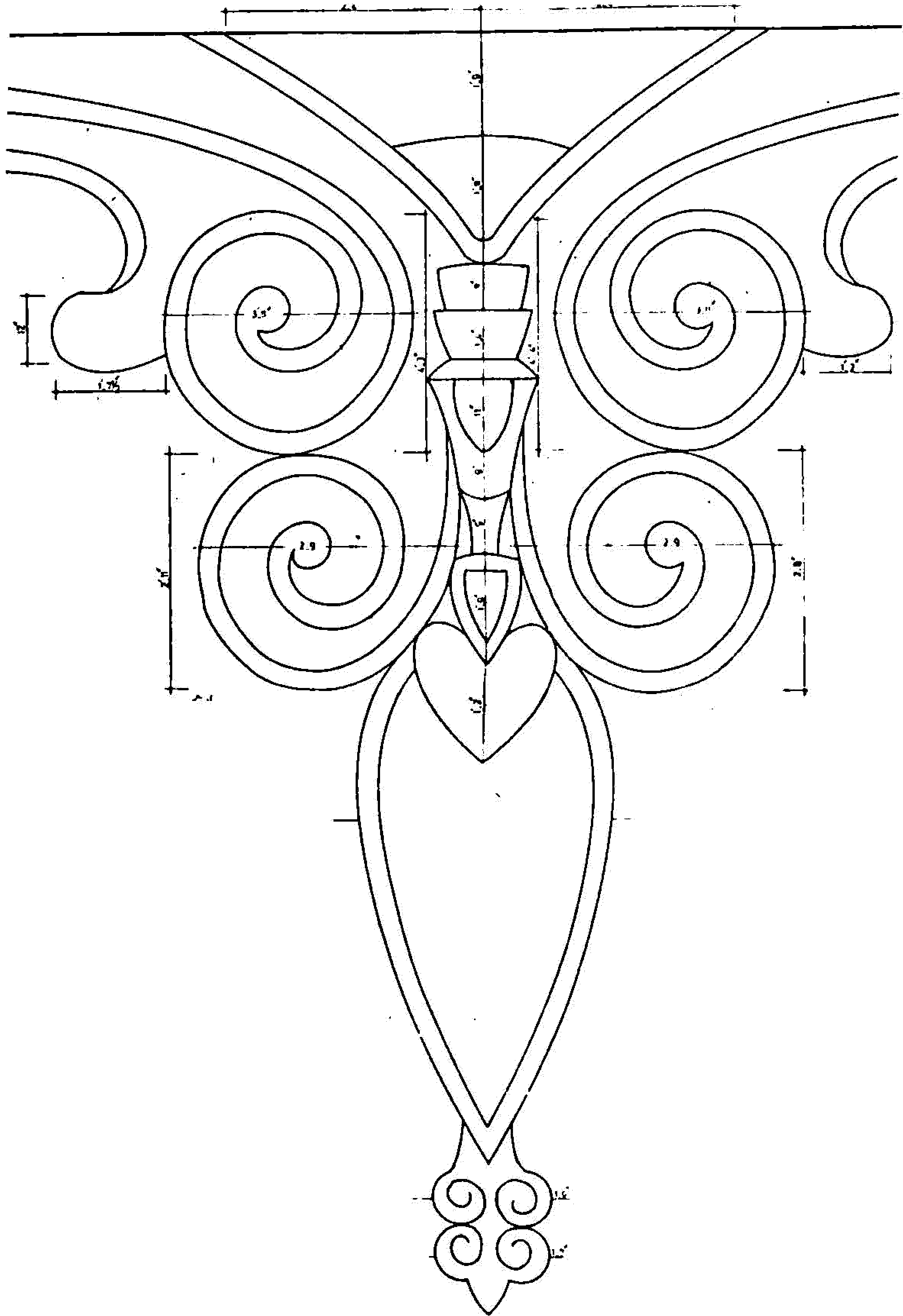

SHWEDAGON	ORNAMENT OF STUPA	DATE DEC 1988	DRAWN BY <i>Imay</i>	ARCHITECT	<i>10/12/88</i>
		DRAWING NO 010 DEC			
MEASURED BY GABA GROUP		SCALE NOT TO SCALE			

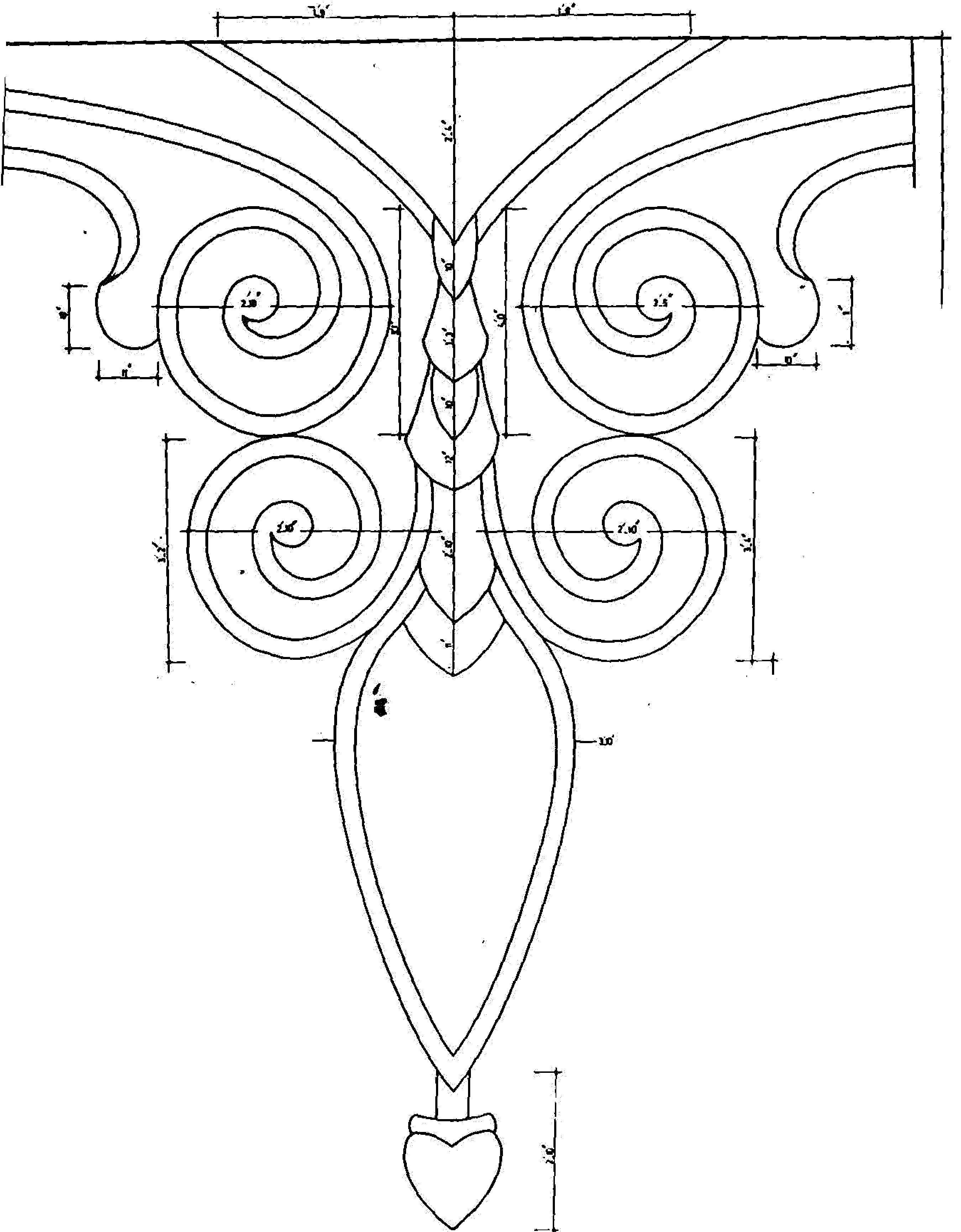

SHWEDAGON	ORNAMENT OF STUPA	DATE DEC 1984	DRAWN BY	ARCHITECT		TRUSTEE
		DRAWING NO. 07 DEC				
BRAND SECTION		MEASURE BY S.A.A. GROUP				

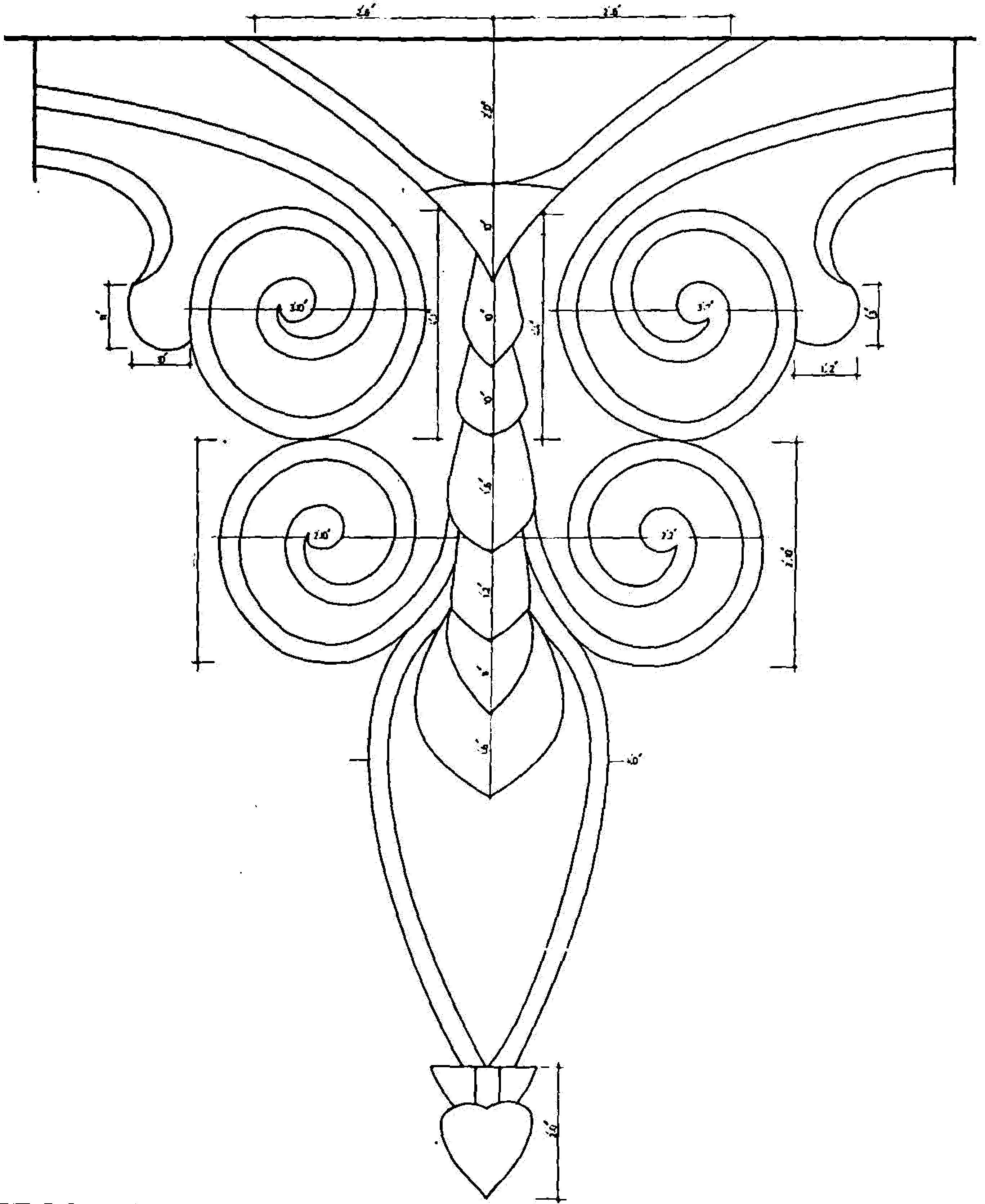

SHWEDAGON	ORNAMENT OF STUPA	DATE DEC 1985	DRAWN BY	ARCHITECT		TRUSTEE
		DRAWING NO D12 DEC				
DRAWING SECTION		SCALE NOT TO SCALE				
		MEASURE BY BALA GROUP				

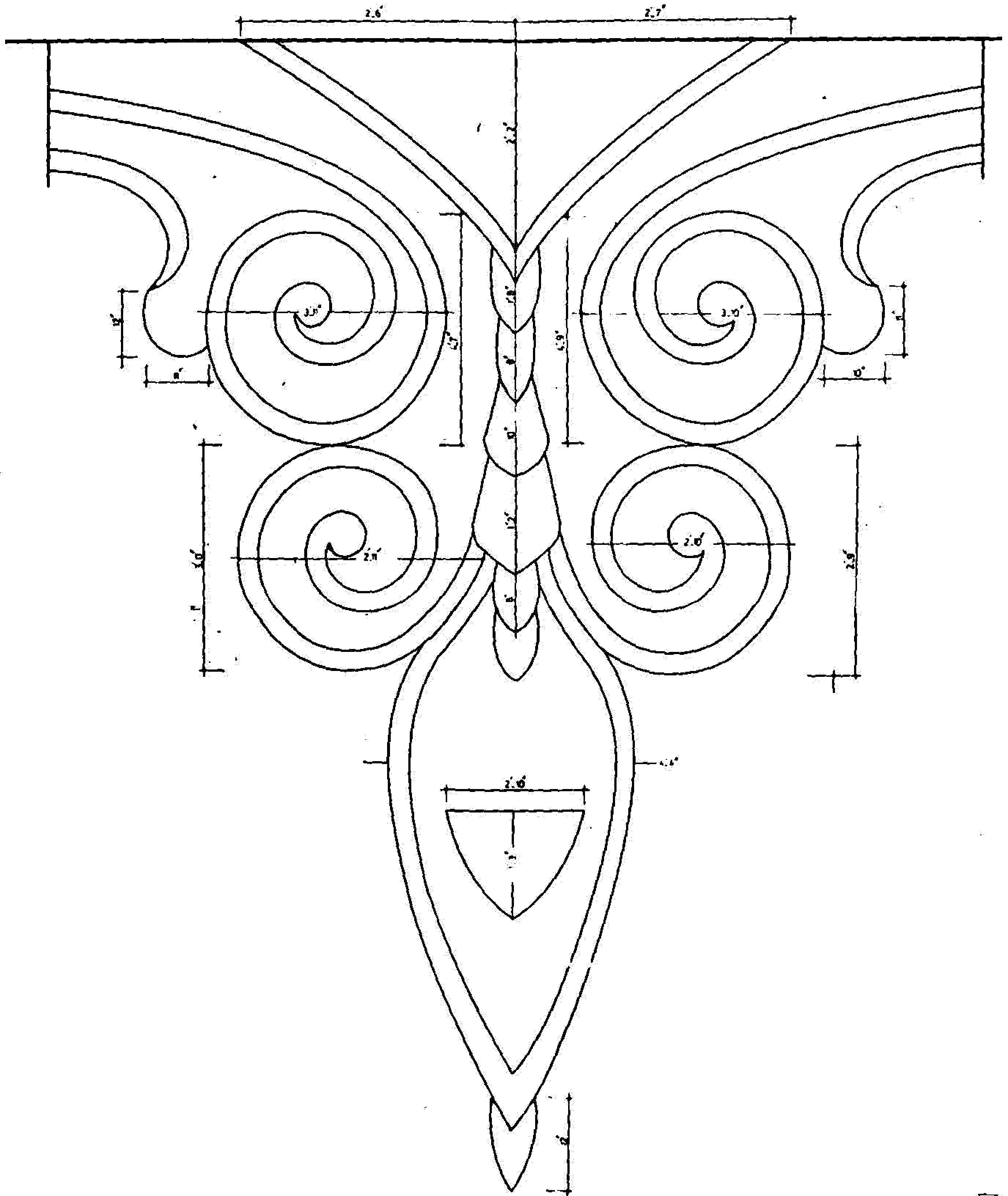

SHWEDAGON	ORNAMENT OF STUPA	DATE DEC 1988	DRAWN BY	ARCHTCT	SCALE	DUSTEE
		DRAWING NO. 013 DEC				
DRAWING SECTION		SCALE NOT TO SCALE				
		MEASURED BY S.L.A. GROUP				

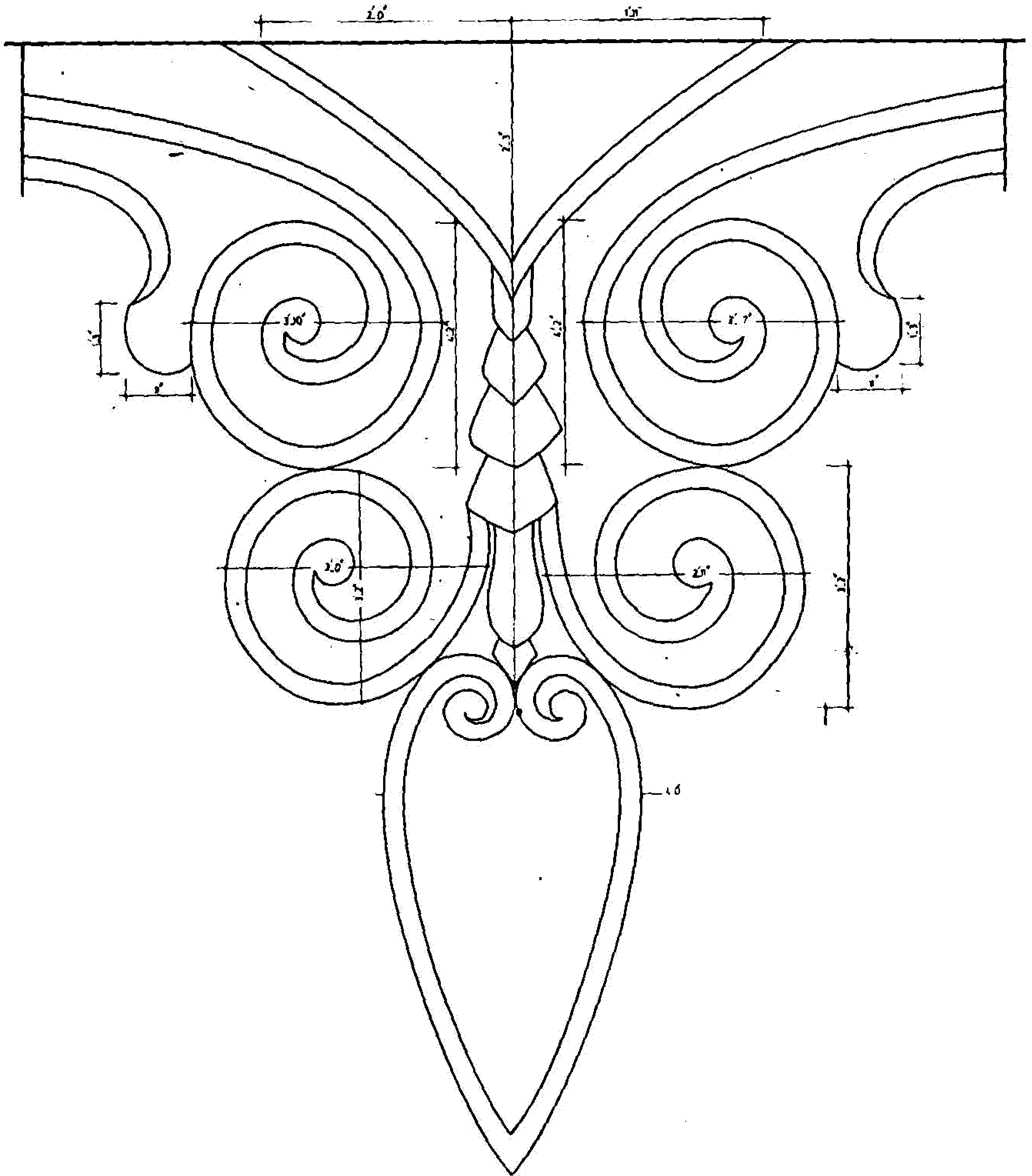

SHWEDAGON	ORNAMENT OF STUPA	DATE DEC 1988	DRAWN BY	CHECKED BY	SCALE	BY	DATE
		DRAWING NO. ON DEC					
DRAWING SECTION		SCALE NOT TO SCALE					
		MEASURED BY SALLA DROUP					

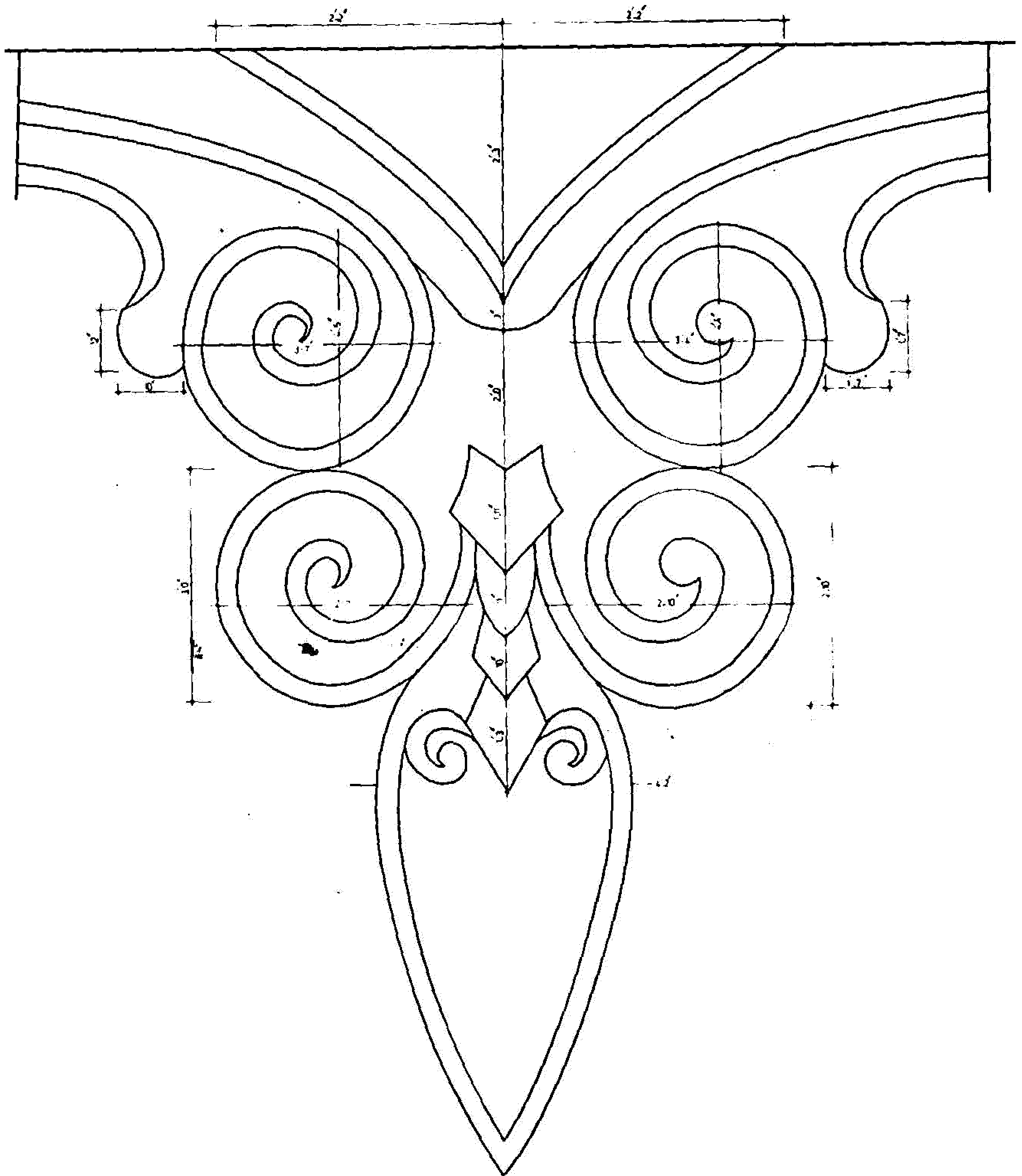

SHWEDAGON	ORNAMENT OF STUPA	DATE DEC 1985	DRAWN BY HANG	CHECKED BY HANG	NO. 10	TRUSTEE
		DRAWING NO. 016 DEC				
DRAWN SECTION		SCALE NOT TO SCALE				
		MEASURED BY HANG GROUP				

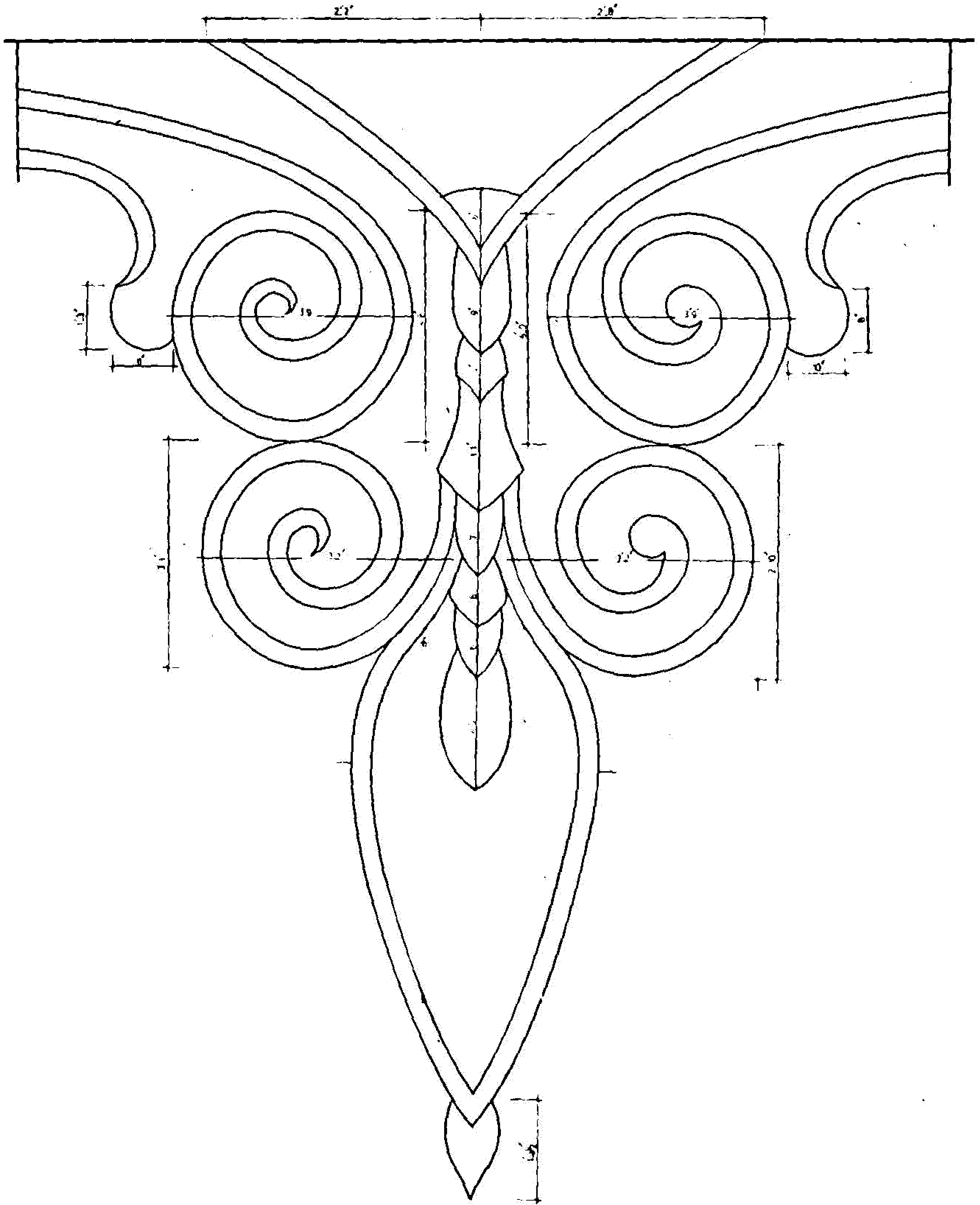

SHWEDAGON	ORNAMENT OF STUPA	DATE DEC 1988	DRAWN BY <i>[Signature]</i>	ARCHT. <i>[Signature]</i>	SCALE <i>[Signature]</i>	DRAWN BY <i>[Signature]</i>
		DRAWING NO 016 DEC				
DRAWING SECTION		SCALE NOT TO SCALE				
		MEASURE BY BALA LAOUP				

“ပန်းဆွဲ ၁၆ ခုရှိ ကြေးပြားကပ်ရေယာ”

ပန်းဆွဲကြေးပြားကွက်ရေများကို စက္ကူပုံတိုင်းများယူ၍ ထိုစက္ကူပုံတိုင်းများတွင် ၁" x ၁" စတုရန်းလက်မများဖွဲ့ကာ ၁၂" x ၁၂" ကြေးပြားကွက်ရေအဖြစ် တွက်ချက် ဖော်ပြထားပါသည်။

ပန်းဆွဲနံပါတ်	၁	၁၂" x ၁၂" ချပ်ရေပေါင်း	၁၃၀
။	၂	။	၁၀၈
။	၃	။	၁၂၉
။	၄	။	၁၃၃
။	၅	။	၁၃၆
။	၆	။	၁၂၅
။	၇	။	၁၃၆
။	၈	။	၁၂၆
။	၉	။	၁၃၅
။	၁၀	။	၁၄၉
။	၁၁	။	၁၂၈
။	၁၂	။	၁၄၆
။	၁၃	။	၁၃၄
။	၁၄	။	၁၃၉
။	၁၅	။	၁၃၆
။	၁၆	။	၁၃၅

စုစုပေါင်း = ၂၁၃၅



ရွှေမျက်ပါးလွှာ သင်္ကန်းတော် ကပ်လှူပူဇော်ရေးလုပ်ငန်းအဖွဲ့ ဥက္ကဋ္ဌ
ဦးခင်မောင်လေး

အခန်း ၆

ရွှေမျက်ပါးလွှာသင်္ကန်းတော် ကပ်လှူရေးလုပ်ငန်းများ

ရွှေတိဂုံစေတီတော် ကျပ် သိန်း (၃၂၀) ကျော် ရှေ့စင်ရွှေသား
ရွှေပြားသင်္ကန်းတော် ကပ်လှူပူဇော်ပွဲ

ရွှေမျက်ပါးလွှာ ကပ်လှူပူဇော်ရေးအဖွဲ့

အစီရင်ခံစာ

၁၃၄၈-ခုနှစ်၊ ကဆုန်လဆန်း ၈ ရက်။
၁၉၈၆-ခု၊ မေလ ၁၆ ရက်။

နိဒါန်း

၁။ ရွှေတိဂုံစေတီတော်မြတ်ကြီးသည် မြတ်ဘုရားရှင်လေးဆူတို့၏ ဓာတ်တော် မွေတော် များနှင့်အတူ ဘုရားရှင် သက်တော်ထင်ရှားရှိတော်မူစဉ် မဟာသက္ကရာဇ် ၁၀၃-ခုနှစ်၊ တပေါင်းလပြည့်နေ့တွင် စတင် တည်ထားကိုးကွယ်ခဲ့ပြီး ပြည်သူ့အဆက်ဆက် မင်းအဆက်ဆက်တို့၏ ပြုပြင် မှမ်းမံကိုးကွယ်မှုကြောင့် ယခုအခါ စေတီတော်မြတ်ကြီးသည် သီရိတ္တရ ကုန်းတော်တွင် ရွှေတောင်ကြီး ပေါက်သည့်ပုမာ ရွှေရောင်တဝင်းဝင်း ကျက်သရေမင်္ဂလာအပေါင်းနှင့် ပြည့်စုံ နေပြီး ဗုဒ္ဓဘာသာဝင်အပေါင်းတို့၏ အထွတ်အမြတ်ထားရာ စေတီတော်ကြီးတစ်ဆူ ဖြစ်သည့် အပြင် ကမ္ဘာ့အလယ်တွင် ထင်ပေါ်ကျော်ကြားလျက် ရှိပေသည်။

၂။ ဤသို့ အထွတ်အမြတ်ထားရာ စေတီတော်မြတ်ကြီးအား မြန်မာသက္ကရာဇ် ၁၂၆၂ ခု (ခရစ်သက္ကရာဇ် ၁၈၉၉-၁၉၀၀)ပြည့်နှစ်မှ အစပြု၍ မင်းအဆက်ဆက် ပြည်သူ့အဆက်ဆက်တို့မှ ရွှေသင်္ကန်းများ ကပ်လှူပူဇော်ခဲ့ကြောင်း၊ ရှင်စောပုဘုရင်မကြီးပင်လျှင် ၎င်း၏ ကိုယ်အလေး ချိန်နှင့် ညီမျှသော ရွှေအလေးချိန်ကို ရွှေမျက်ပါးလွှာများခတ်လုပ်၍ စေတီတော်ကြီး၏ ကိုယ်လုံးပြည့် ရွှေသင်္ကန်းများ ကပ်လှူပူဇော်ခဲ့ကြောင်းကို သမိုင်းမှတ်တမ်းများအရ သိရှိရပါသည်။

၃။ ရွှေတိဂုံစေတီတော် ဂေါပကအဖွဲ့သည် ရှေးမင်းအဆက်ဆက် ပြည်သူ့အဆက်ဆက်တို့မှ ရွှေသင်္ကန်းများ ကပ်လှူပူဇော်ခဲ့သည့်ထုံးကို နှလုံးမူ၍ ရွှေတိဂုံစေတီတော်မြတ်ကြီးအား (၄)နှစ်

၃၆၈ ကျပ် သိန်း ၃၂၀ ကျော် ရွှေစင် ရွှေသား ရွှေပြားကပ်လှူရေးဆိုင်ရာ

(ဂ) သာသနာ့အောင်လံတော် လှူငွေခြင်း။ ။ရွှေသင်္ကန်း ကပ်လှူပူဇော်ရေးတွင် စေတီတော်မြတ်ကြီးအား ငြိမ်းစေတီတော်တည်ဆောက်ခြင်း အောင်မြင်သည့် အထိမ်းအမှတ်အဖြစ် သာသနာ့အောင်လံတော်လှူငွေခြင်း အခမ်းအနားကို ဂေါပကအဖွဲ့၏တာဝန်ပေးချက်အရ လှူငွေရေးအဖွဲ့၊ ပြန်ကြားရေးအဖွဲ့များနှင့်အတူ ပူးပေါင်းညှိနှိုင်းတာဝန်ယူဆောင်ရွက်ရာ၌ ၁၃၄၇ ခုနှစ်၊ တော်သလင်းလဆုတ် (၁၀) ရက် (၇-၁၀-၈၅) ရက်နေ့ နံနက်တွင် ရွှေတိဂုံစေတီတော် နာယကအဖွဲ့ဝင်လှူကြီးမင်းများ၊ ဂေါပကအဖွဲ့ဝင် လှူကြီးမင်းများ၊ ရွှေသင်္ကန်းကပ်လှူပူဇော်ရေး အဖွဲ့အသီးသီးမှ ဥက္ကဋ္ဌ/အတွင်းရေးမှူးနှင့် အသင်းသူ အသင်းသားများ၊ ဘုရားဖူးလာ ဓမ္မမိတ်ဆွေများနှင့် စည်ကားသိုက်မြိုက်စွာ ရင်ပြင်တော်ပေါ်တွင် လက်ယာရစ် တစ်ပတ်လှည့်လည်ပူဇော်ပြီး သာသနာ့အောင်လံတော်ကို ရွှေမျက်ပါးလွှာ ကပ်လှူပူဇော်ရေး အဖွဲ့ဥက္ကဋ္ဌ၊ ဂေါပကအဖွဲ့ဝင် လှူကြီးမင်း ဦးခင်မောင်လေးကိုယ်တိုင် ရထားပျံဖြင့် စီးနင်းလိုက်ပါ၍ စေတီတော်မြတ်ကြီးပေါ်သို့ ပင့်ဆောင်ပါသည်။ ငြိမ်းစေတီတော်ပေါ်တွင် လက်ဆင့်ကမ်းသယ်ယူပင့်ဆောင်ပြီး စေတီတော်ကြီး၏ ထိပ်ဖျားအထွတ်တွင် သာသနာ့အောင်လံတော်ကို အောင်မြင်စွာ လှူငွေပူဇော်ခဲ့ကြပါသည်။

(ဃ) ရတနာပစ္စည်းများ ထီးတော်ကြီးပေါ်သို့ တင်လှူခြင်းနှင့် လှည့်လည်ပူဇော်ပွဲ ကျင်းပခြင်း။ ။ရွှေတိဂုံစေတီတော်မြတ်ကြီးသို့ ရဟန်းရှင်လူ ပြည်သူများမှ လှူဒါန်းထားသည့် ရတနာပစ္စည်းများအား စေတီတော်မြတ်ကြီး၏ ထီးတော်ပေါ်သို့ တင်လှူပူဇော်သည့် အခမ်းအနားကို ၁၃၄၇ ခုနှစ်၊ နတ်တော်လဆန်း ၁၃ ရက် (၂၅-၁၂-၈၅) ရက်နေ့ နံနက်တွင် ကျင်းပရာ ပြည်ထဲရေးနှင့် သာသနာရေးဝန်ကြီးဌာန ဒုတိယဝန်ကြီး၊ ဂေါပကအဖွဲ့ဝင် လှူကြီးမင်းများ၊ ဘာသာရေး အသင်းအဖွဲ့များမှ ပုဂ္ဂိုလ်များ၊ ဘုရားဖူး ဓမ္မမိတ်ဆွေများသည် ရတနာပစ္စည်းများကို ရင်ပြင်တော်ပေါ်တွင် လက်ယာရစ် တစ်ပတ် လှည့်လည်ပူဇော်ပြီး စေတီတော်ကြီး၏ ထီးတော်ပေါ်သို့ ရတနာ ပစ္စည်းများအား တက်ရောက် ချိတ်ဆွဲ လှူဒါန်း ပူဇော်ခြင်း၊ ငွေကြူတံတော်ဖြင့် ထည့်သွင်း၍ လှူဒါန်းပူဇော်ခြင်းအခမ်းအနားကို စည်ကားသိုက်မြိုက်အောင်မြင်စွာ ပါဝင်၍ တာဝန်ယူ ဆောင်ရွက်ခဲ့ပါသည်။

(င) ကျူဖျာနှင့် ဝါးကပ် သယ်ယူလုပ်အား လှူဒါန်းခြင်း။ ။ငြိမ်းစေတီတော်ကြီးတွင် ငြိမ်းပိတ်အဖြစ်အသုံးပြုရန်အတွက် ဝါးကပ်များကိုအသုံးပြုပြီး ရွှေမျက်ပါးလွှာ ရွှေဆိုင်းသင်္ကန်းများ ကပ်လှူပူဇော်ရာတွင် ရွှေဆိုင်းအလေအလွင့်မရှိစေရန်နှင့် သစ်စေးများ နေလောင်ခြင်းမဖြစ်စေရန်အတွက် ကျူဖျာများကို အကာအရံအဖြစ် အသုံးပြုပါသည်။ ထိုကဲ့သို့ အသုံးပြုသောဝါးကပ်နှင့် ကျူဖျာများကို သယ်ယူပို့ဆောင်ရာတွင် ရွှေမျက်ပါးလွှာလုပ်ငန်းကြီးကြပ်ရေးအဖွဲ့မှ ကြီးကြပ်၍ အလှည့်ကျ တာဝန်ယူဆောင်ရွက်ကြသည့် ဘာသာရေး အသင်းအဖွဲ့များနှင့်အတူ ၁၃၄၇ ခု၊ ဝါခေါင်လဆန်း (၈) ရက်မှ ၁၃၄၇ ခုနှစ်၊ ပြာသိုလဆုတ် (၆) ရက် (၂၄-၈-၈၅ မှ ၃၁-၁-၈၆) နေ့အထိ ကျူဖျာအချပ်ရေပေါင်း (၂၁၀၀) နှင့် ဝါးကပ်ချပ်ရေပေါင်း (၁၅၀) ကို

မြောက်ဘက်စောင်းတန်းအောက်ခြေမှ ရွှေတိဂုံစေတီ ငြမ်းစေတီတော်ပေါ်သို့ အရောက် သယ်ယူ ပို့ဆောင် လုပ်အားဒါနကို လှူဒါန်းခဲ့ကြပါသည်။

(စ) စေတီတော်မြတ်ကြီးအား သန့်စင်ခြင်း။ ။ စေတီတော်ကြီး၏ ခေါင်း လောင်း ပုံ အထက်ပိုင်းမှ လုပ်ငန်းများပြီးစီးသည့်အခါ အပေါ်ပိုင်းငြမ်းဖျက်ရာတွင် ကျန်ရစ်ခဲ့သော အုန်းဆံ ကြီးအစများ၊ ဝါးလုံးတို့များ၊ အမှိုက်များအစရှိသည်တို့ကို ၁၃၄၇ ခု၊ နတ်ဘော်လဆန်း ၅ ရက်မှ ၈ ရက်နေ့ (၁၇-၁၂-၈၅ မှ ၂၀-၁၂-၈၅) အထိ အလှည့်ကျဘာသာရေးအသင်းအဖွဲ့မှ ပုဂ္ဂိုလ် များနှင့်အတူ သန့်ရှင်းရေးလုပ်အားဒါနကို ပေးလှူခဲ့ကြပြီး ရွှေတိဂုံစေတီတော် အရန်မီးသတ်တပ်ဖွဲ့မှ မီးသတ်ပိုက်များဖြင့် စေတီတော်မြတ်ကြီးအား ရေဆေးသန့်ရှင်းခြင်း လုပ်အားဒါနကို ပေးလှူခဲ့ကြ ပါသည်။ ထို့နောက် စေတီဘော်ကြီးမှ ခွာချထားသော အင်္ဂတေသားများ၊ အမှိုက်များကို ဂုံနီအိတ်များဖြင့် ထည့်သွင်း၍ အလှည့်ကျ ဘာသာရေးအသင်းအဖွဲ့များက သိုလှောင်ရေးဌာနသို့ တာဝန်ရှိ လုံခြုံရေး ဝန်ထမ်းများနှင့်အတူ အပ်နှံခဲ့ကြပါသည်။

(ဆ) ကျူဖျာကပ်ခြင်း လုပ်ငန်းဆောင်ရွက်ခြင်း။ ။ ရွှေမျက်ပါးလွှာ ကပ်လှူခြင်း လုပ်ငန်း လုပ်ကိုင်နိုင်ရန်အတွက် ကျူဖျာကပ်ခြင်းလုပ်ငန်းကို ၁၃၄၇ ခုနှစ် ပြာသိုလဆန်း ၉ ရက် (၁၉-၁-၈၆) နေ့မှ စတင်၍ နေ့စား လုပ်သားများဖြင့် ပြုလုပ်ဆောင်ရွက်ခဲ့ရာ ၁၃၄၇ ခုနှစ်၊ တပို့တွဲလဆုတ် ၁ ရက် (၂၅-၂-၈၆)နေ့တွင် ကျူဖျာကပ်ခြင်းလုပ်ငန်းများ ပြီးစီးခဲ့ပါသည်။ ၎င်းနောက် သစ်စေးသုတ်ခြင်း၊ သရိုးဖာခြင်း၊ ကော်ပတ်စားခြင်း၊ ကျောက်တိုက်ခြင်း၊ ပြာပုံး ရည်သုတ်ခြင်း၊ ရွှေခံချည်သုတ်ခြင်းများကို နေ့စားလုပ်သားများဖြင့် ပြုလုပ်ပြီး လုပ်ငန်းကြီးကြပ် ရေးအဖွဲ့မှ ကြီးကြပ်ပေးခဲ့ပါသည်။

(ဇ) ရွှေပြားသင်္ကန်းတော်များ ရန်ကုန်မြို့တွင်း လှည့်လည်အကြည်ညိုခံခြင်း။

ရွှေတိဂုံစေတီတော်မြတ်ကြီး၏ အလှည့်ကျ ဂေါပကအဖွဲ့၏ တာဝန်ပေးချက်အရ ကျပ်ငွေ သိန်းပေါင်း ၃၂၀ကျော် ကပ်လှူပူဇော်မည့် ရွှေပြားသင်္ကန်းတော်များကို ရန်ကုန်မြို့အတွင်းဈေးကြီး များ၊ လမ်းမကြီးများတွင် လှည့်လည်အကြည်ညိုခံသည့် အခမ်းအနားကို ဘာသာရေးအသင်း အဖွဲ့များမှ ပုဂ္ဂိုလ်များ၊ ဒဂုံ ဗဟန်း ကြက်ခြေနီတပ်ဖွဲ့၊ ရန်ကုန်တိုင်းပြည်သူ့ရဲတပ်ဖွဲ့၊ ရွှေတိဂုံလုံခြုံ ရေးအဖွဲ့၊ ရွှေတိဂုံအရန်မီးသတ်တပ်ဖွဲ့၊ ဂေါပကအဖွဲ့ဝန်ထမ်းများ အစရှိသော အဖွဲ့အစည်းများ နှင့်အတူ ရွှေမျက်ပါးလွှာကပ်လှူပူဇော်ရေးအဖွဲ့မှ ကြီးကြပ်၍ ၁၃၄၇ ခုနှစ် တပို့တွဲလဆုတ် ၁၂ ရက် (၈-၃-၈၆) (စနေနေ့)တွင် ကချိုက်ဖောင်ဘော် (၃) စီးနှင့်အတူ စည်ဘော်အ ဝတ်အဖွဲ့များဖြင့် စည်ကားသိုက်မြိုက်အောင်မြင်စွာ လှည့်လည်အကြည်ညိုခံပွဲ အခမ်းအနားကို ပါဝင်ဆောင်ရွက် ကုသိုလ်ပြုခဲ့ကြပါသည်။

ရွှေမျက်ပါးလွှာကပ်လှူသည့် လုပ်ငန်းများ အဆင့်ဆင့်ဆောင်ရွက်ခြင်း

၉။ ရွှေမျက်ပါးလွှာကပ်လှူပူဇော်ရေးအဖွဲ့သည် ရွှေမျက်ပါးလွှာ ကပ်လှူပူဇော်နိုင်ရန်အတွက် အောက်ဖော်ပြပါ လုပ်ငန်းရပ်များကို အဆင့်ဆင့် ဆောင်ရွက်ခဲ့ကြပါသည်။

၃၇၀ ကျပ် သိန်း ၃၂၀ ကျော် ရွှေစင် ရွှေသား ရွှေပြားကပ်လှူရေးဆိုင်ရာ

(က) ရွှေချွတ်ခြင်း လုပ်ငန်းဆောင်ရွက်ခြင်း။ ။ရွှေတိဂုံ စေတီတော် မြတ်ကြီး၏ ပန်းဆွဲ၊ သပိတ်မှောက်၊ ခါးစည်းနေရာများတွင် ကြေးဘောင် ကြေးပြားသင်္ကန်းတော်များ ကပ်လှူပူဇော်မည်ဖြစ်သည့်အတွက် သရိုးဖတ်များကို ခွာထုတ်ရမည်ဖြစ်ပါသည်။ ထိုသို့ သရိုးများ ခွာယူရာတွင် မူလရှိနေသော ရွှေများအလေအလွင့်မရှိစေရန်အတွက် ယခုကဲ့သို့ ရွှေချွတ်ယူခြင်းကို ပြုရပါသည်။ ရွှေချွတ်ယူသည့်လုပ်ငန်းကို ရွှေမျက်ပါးလွှာကပ်လှူပူဇော်ရေးအဖွဲ့၏ လုပ်ငန်းကြီးကြပ်ရေးအဖွဲ့မှ ကြီးကြပ်ကွပ်ကဲ၍ ရွှေချွတ်နေ့စားလုပ်သားများနှင့်အတူ ၁၃၄၇ ခု၊ ဝါခေါင်လဆုတ် ၁၂ ရက်(၁၂-၉-၀၅)နေ့မှ စတင်ဆောင်ရွက်လုပ်ကိုင်ခဲ့ပါသည်။ ပန်းဆွဲ၊ သပိတ်မှောက်၊ ခေါင်းလောင်းပုံ ခါးစည်းအထိကို ၁၃၄၇ ခု၊ တော်သလင်းလဆန်း ၁၁ ရက် (၂၅-၉-၀၅) နေ့တွင် ရွှေချွတ်သည့်လုပ်ငန်း အောင်မြင်စွာပြီးစီးခဲ့ပါသည်။ ထိုသို့ရွှေချွတ်ရာတွင် အသုံးပြုခဲ့သော ရွှေချွတ်ယူပြီးအဝတ်စများနှင့် ရွှေချွတ်ယူပြီး ကော့စတစ်ရည်များကို လုပ်ငန်းကြီးကြပ်ရေးအဖွဲ့ဝင်များ၊ လုံခြုံရေးအဖွဲ့မှ အလှည့်ကျတာဝန်မှူးနှင့် တာဝန်ကျပြည်သူ့ရဲများက ရွှေတိဂုံစေတီတော် ဂေါပကအဖွဲ့ရုံး သို့လှောင်ရေးဌာနမှူးထံသို့ စနစ်တကျ အပ်နှံခဲ့ကြပါသည်။

(ခ) သရိုးခွာ လုပ်ငန်းဆောင်ရွက်ခြင်း။ ။ ရွှေချွတ်ယူပြီးသည့် နေရာများတွင် ကျန်ရှိနေသည့် သရိုးဖတ်များ ခွာယူခြင်းလုပ်ငန်းအား ကျပ်ငွေသိန်း (၃၂၀) ကျော် ရွှေသင်္ကန်း ကပ်လှူပူဇော်ပုံ အထူးအလှူခံဌာနတွင် နေ့စဉ် အလှည့်ကျတာဝန်ယူ ဆောင်ရွက်နေကြသော ဘာသာရေးအသင်းအဖွဲ့မှ ပုဂ္ဂိုလ်များနှင့်အတူ လုပ်ငန်းကြီးကြပ်ရေးအဖွဲ့မှ တာဝန်ကျပုဂ္ဂိုလ်များ ပူးတွဲ၍ ၁၃၄၇ ခု၊ တော်သလင်းလဆန်း (၁၄) ရက် (၂၀-၉-၀၅) နေ့မှစတင်ပြီး သရိုးဖတ်များ ခွာယူရာ ၁၃၄၇ ခုနှစ်၊ သီတင်းကျွတ်လဆုတ် ၇ ရက် (၅-၁၁-၀၅) နေ့တွင် အောင်မြင်စွာ ပြီးစီးခဲ့ပါသည်။ ခွာယူရရှိခဲ့သော သရိုးဖတ်များ ထည့်ထားသည့် ဂုံနီအိတ်များကို အလှည့်ကျ လုပ်အားလှူဒါန်းသည့် ဘာသာရေးအသင်းအဖွဲ့မှ အဖွဲ့ခေါင်းဆောင်၊ လုပ်ငန်းကြီးကြပ်ရေးအဖွဲ့ဝင်၊ လုံခြုံရေးအဖွဲ့မှ အလှည့်ကျတာဝန်မှူး၊ တာဝန်ကျပြည်သူ့ရဲတို့နှင့်အတူ ရွှေတိဂုံစေတီတော် ဂေါပကအဖွဲ့ရုံး သို့လှောင်ရေးဌာနမှူးထံတွင် စနစ်တကျချိန်တယ် ချိတ်ပိတ်ပြီး စာရင်းပြုစုကာ လက်မှတ်ရေးထိုး အပ်နှံခဲ့ကြပါသည်။

(ဂ) သစ်စေးသုတ်ခြင်း လုပ်ငန်းဆောင်ရွက်ခြင်း။ ။ စေတီတော် မြတ် ကြီး အား ရွှေမျက်ပါးလွှာသင်္ကန်းများ ကပ်လှူပူဇော်နိုင်ရန်အတွက် စေတီတော်ကြီး၏ ကိုယ်လုံးတော်တစ်ခုလုံး သစ်စေးသုတ်ခြင်း လုပ်ငန်းကို ၁၃၄၇ ခု၊ ပြာသိုလဆန်း ၉ ရက် (၁၉-၁-၀၆) နေ့မှစတင် ဆောင်ရွက်ခဲ့ရာ ၁၃၄၇ ခု၊ တန်ခူးလဆုတ် ၄ ရက် (၂၀-၄-၀၆) နေ့တွင် သစ်စေးသုတ် လုပ်ငန်းများ ပြီးစီးခဲ့ပါသည်။ စေတီရံများအား သစ်စေးသုတ်ခြင်းလုပ်ငန်းများ ကျန်ရှိနေ ပါသည်။

(ဃ) ရွှေမျက်ပါးလွှာ ကပ်လှူခြင်း။ ။ စေတီတော်ကြီး၏ ရွှေမျက်ပါးလွှာ ကပ်လှူ ပူဇော်ခြင်း လုပ်ငန်းကို ပန်းဆွဲသပိတ်မှောက်မှ အောက်ခြေသို့တိုင်အောင် ၁၃၄၇ ခုနှစ်၊ တပို့တွဲလဆန်း ၁၁ ရက် (၂၀-၂-၀၆) နေ့မှ စတင်၍ လက်ခစား ရွှေချလုပ်သားများဖြင့် ဆောင်ရွက် ခဲ့ရာ ၁၃၄၇ ခုနှစ်၊ တပေါင်းလဆန်း ၁ ရက် (၁၁-၃-၀၆) နေ့တွင် ပန်းဆွဲ၊ သပိတ်မှောက်နှင့်

ခေါင်းလောင်းပုံအထိ ရွှေမျက်ပါးလွှာ ကပ်လှူခြင်းလုပ်ငန်း ပြီးစီးခဲ့ပါသည်။ ၎င်းနောက် ကြေးဝန်း ၅ ခွေ ရွှေချခြင်းလုပ်ငန်းကို ၁၃၄၇ ခု၊ တပေါင်းလဆုတ် ၈ ရက်မှ ၁၁ ရက် (၂-၄-၈၆ မှ ၅-၄-၈၆) နေ့အထိ ဆောင်ရွက်ခဲ့ပါသည်။ ၁၃၄၇ ခု၊ တပေါင်းလဆုတ် ၁၂ ရက် (၆-၄-၈၆) နေ့မှ စ၍ လက်ခစား ရွှေချလုပ်သားများဖြင့် ရှစ်မြှောင်ပုံ ပစ္စယာများကို ဆောင်ရွက်ခဲ့ရာ ၁၃၄၇ ခုနှစ်၊ တန်ခူးလဆန်း ၁၁ ရက် (၂၀-၄-၈၆) နေ့တွင် ပြီးစီးခဲ့ပါသည်။ ရွှေမျက်ပါးလွှာ ကပ်လှူခြင်းလုပ်ငန်းကို ဆက်လက်ပြီး စေတီတော် အောက်ပစ္စယာ ခိုနန်းချိုးနှင့် ဘားများကို ဆက်လက်ဆောင်ရွက်ခဲ့ရာ ၁၃၄၈ ခု၊ ကဆုန်လဆန်း ၇ ရက် (၁၅-၅-၈၆) နေ့တွင် စေတီတော်ကြီးအား ရွှေမျက်ပါးလွှာ ကပ်လှူပူဇော်ခြင်းလုပ်ငန်းများ ပြီးစီးခဲ့ပါသည်။ ရွှေချရာတွင် ရွှေဆိုင်းများထုတ်ပေးရာ၌ တစ်နေ့လျှင် အမှတ်အသားတစ်မျိုးဖြင့် ထုတ်ပေးခဲ့ပြီး ရွှေချပြီး ရွှေလှောင် ပြန်အပ်သည့်အခါတွင်လည်း သတ်မှတ်ထားသော အမှတ်အသားအတိုင်း ပြန်လည်စစ်ဆေးလက်ခံခဲ့ပါသည်။ ရွှေမျက်ပါးလွှာ ကပ်လှူခြင်းနှင့် ပတ်သက်၍ အသေးစိတ်တင်ပြချက်ကို နောက်ဆက်တွဲ (က)အဖြစ် တင်ပြပါသည်။

ငြိမ်းဝါးများ၊ ဝါးကပ်များနှင့် ကျူဖျာများ ဖြုတ်သိမ်းခြင်း

၁၀။ ရွှေတိဂုံစေတီတော်မြတ်ကြီး၏ ထီးတော်ကြံ့ခိုင်ရေးလုပ်ငန်းများ ပြီးစီးခဲ့သည့် အချိန်တွင် ၎င်းထီးတော်ကြီးအား ငုံ့၍ ဆင်မြန်းထားသော ငြိမ်းဝါးများကို ပုထမငြိမ်းပိတ်အထိ ဖြုတ်သိမ်းခဲ့ပါသည်။ စေတီတော်ကြီး၏ ခေါင်းလောင်းတော် ခါးစည်းအား ရွှေပြားသင်္ကန်းတော်များ ကပ်လှူပြီးသည့်အချိန်တွင် ခေါင်းလောင်းတော်၊ ကြေးဝန်းအထိ ငြိမ်းဝါးနှင့် ကျူဖျာများကို ဒုတိယအကြိမ် ဖြုတ်သိမ်းခဲ့ပါသည်။ ၎င်းငြိမ်းဝါးနှင့် ကျူဖျာ၊ ဝါးကပ်များ ဖြုတ်သိမ်းခဲ့ရာတွင် နေ့စားလုပ်သားများနှင့် ဖြုတ်သိမ်းခဲ့ပြီး အထက်ပစ္စယာမှ အောက် တောင်ဘက် မော်တော်ကားကွင်း ကျောက်ပန်းဥယျာဉ်သို့ သယ်ယူပို့ဆောင်ပေးရာတွင် ဘာသာရေးအသင်းအဖွဲ့များ၊ ရန်ကုန် စက်မှုတက္ကသိုလ်မှ ကျောင်းသူကျောင်းသားများ၊ ဘုရားဖူး ဓမ္မမိတ်ဆွေများ၊ ရန်ကုန်တိုင်း ပြည်သူ့ရဲတပ်ဖွဲ့ဝင်များ (ရွှေတိဂုံ)နှင့် ရွှေတိဂုံလုံခြုံရေးအဖွဲ့ဝင်များမှ လုပ်အားဒါန ပေးလှူခဲ့ကြပါသည်။

ရွှေမျက်ပါးလွှာ ကပ်လှူပူဇော်ခြင်းလုပ်ငန်းများ ပြီးစီးပြီးနောက် ငြိမ်းဖျက်သိမ်းပြီး ငြိမ်းဝါးများနှင့် ကျူဖျာများ၊ ဝါးကပ်များကို ရင်ပြင်တော်ပေါ်မှ ဂိုဒေါင်အရောက် သယ်ယူလုပ်အားလှူဒါန်းခဲ့ကြသည့် ရွှေတိဂုံစေတီတော်မြတ်ကြီး၏ ဝေယျာဝစ္စများကို စဉ်ဆက်မပြတ် လုပ်ကိုင်ဆောင်ရွက်နေကြသည့် ဘာသာရေးအသင်းအဖွဲ့များမှ ပုဂ္ဂိုလ်များ၊ လုံခြုံရေးဝန်ထမ်းများ၊ မီးသတ်တပ်ဖွဲ့ဝင်များ၊ သန့်ရှင်းရေးဝန်ထမ်းများ၏ လုပ်အားဒါန ဆောင်ရွက်ခဲ့သည်များကို အဖွဲ့မှ မှတ်တမ်းတင် သာဓုအနုမောဒနာ ခေါ်ဆိုပါကြောင်း။

နိဂုံး

၁၁။ ရွှေမျက်ပါးလွှာ ကပ်လှူပူဇော်ရေးအဖွဲ့သည် ရွှေတိဂုံစေတီတော်မြတ်ကြီးအား ကျပ်ငွေ သိန်းပေါင်း (၃၂၀)ကျော် ရွှေစင်ရွှေသား ရွှေပြားသင်္ကန်းတော် ကပ်လှူပူဇော်ပွဲ အလှူတော်

၃၇၂ ကျပ် သိန်း ၃၂၀ ကျော် ရွှေစင် ရွှေသား ရွှေပြားကပ်လှူရေးဆိုင်ရာ

မင်္ဂလာကြီးသည် တစ်သက်တွင် တစ်ခါ ကြုံကြိုက်ခဲ့သည့် အလှူတော်မင်္ဂလာပွဲကြီး ဖြစ်သည့် အပြင် ယခုကဲ့သို့ လုပ်အားဒါနပြုရန် ခဲယဉ်းသည့် ဒါနကုသိုလ်ကြီးဖြင့် စေတီတော်မြတ်ကြီး၏ ရွှေသင်္ကန်းကပ်လှူပူဇော်ပွဲကြီး အောင်မြင်စွာ ပြီးစီးသွားခဲ့ပါကြောင်း။

(ဦးခင်မောင်လေး)

ဥက္ကဋ္ဌ

ရွှေမျက်ပါးလွှာ ကပ်လှူပူဇော်ရေးအဖွဲ့
ကျပ်ငွေ သိန်း (၃၂၀)ကျော် ရွှေသင်္ကန်းကပ်လှူပူဇော်ပွဲ

၁၃၄၈ ခု၊ ကဆုန်လဆန်း (၈)ရက်
၁၉၈၆ ခု၊ မေလ (၁၆)ရက်

နောက်ဆက်တွဲ (က)

ရွှေတိဂုံစေတီတော်မြတ်ကြီးအား
ကျပ် သိန်း (၃၂၀)ကျော် ရွှေစင်ရွှေသား ရွှေပြားသင်္ကန်းတော်
ကပ်လှူပူဇော်ပွဲ

ရွှေမျက်ပါးလွှာ ကပ်လှူပူဇော်ရေးအဖွဲ့

ရွှေမျက်ပါးလွှာ ကပ်လှူပူဇော်ရေးလုပ်ငန်း တင်ပြချက်

၁။ စေတီတော်မြတ်ကြီးတွင် ရွှေမျက်ပါးလွှာ ချကပ်ခြင်းလုပ်ငန်းကို ၂၀-၂-၈၆ ရက်နေ့မှ စတင်၍ သပိတ်မှောက်၊ ပန်းဆွဲနှင့် ခေါင်းလောင်းပုံအထိ ရွှေချခြင်းလုပ်ငန်း ကို ၁၁-၃-၈၆ ရက်နေ့တွင် ပြီးစီးခဲ့ပါသည်။ လုပ်ငန်းဆောင်ရွက်သည့်ရက်မှာ (၂၀)ရက် ဖြစ်ပါသည်။

ကြေးဝန်းငါးခွေ ရွှေချခြင်းလုပ်ငန်းကို ၂-၄-၈၆ နေ့မှ စတင်လုပ်ဆောင်ခဲ့ရာ ၅-၄-၈၆ နေ့တွင် ပြီးခဲ့ပါသည်။ လုပ်ငန်းဆောင်ရွက်သည့် ရက်မှာ (၄)ရက် ဖြစ်ပါသည်။

ဆက်လက်၍ စေတီတော်ကြီး ရှစ်မြှောင့်ပုံ ပစ္စယာရှိ ခိုနန်းချိုးနှင့် ဘားများအား ၆-၄-၈၆ မှ ၁၁-၄-၈၆ ထိ ရွှေချကပ်လှူခဲ့ပြီး ဆက်လက်၍ သစ်စေးသုတ်ခြင်းလုပ်ငန်း ဆောင်ရွက်ပြီး ၁၈-၄-၈၆ နေ့မှ တစ်ဖန် ဆက်လက်ဆောင်ရွက်ခဲ့ရာ ၂၀-၄-၈၆ နေ့တွင်

ရှစ်မြောက်ပုံပစ္စယာ ရွှေချခြင်းလုပ်ငန်း ပြီးစီးခဲ့ပြီး လုပ်ငန်းဆောင်ရွက်သည့်ရက်မှာ (၉)ရက် ဖြစ်ပါသည်။

၃၀-၄-၀၆ နေ့မှ စတင်၍ အောက်ပစ္စယာ ခိုနန်းချိုးနှင့် ဘားများ ရွှေချခြင်းလုပ်ငန်း ဆောင်ရွက်ခဲ့ရာ ၁၂-၅-၀၆ နေ့တွင် မိုးရွာသဖြင့် ရွှေချခြင်း မပြုလုပ်နိုင်တော့ဘဲ ၁၅-၅-၀၆ နေ့တွင် လုပ်ငန်းပြီးစီးခဲ့ပြီး လုပ်ငန်းဆောင်ရွက်သည့်ရက်မှာ (၁၅)ရက် ဖြစ်ပါသည်။

စေတီတော်ကြီးအား ရွှေချကပ်လှူခြင်းလုပ်ငန်းမှာ ၂၀-၅-၀၆ နေ့မှ စတင်ခဲ့ပြီး ၁၅-၅-၀၆ နေ့တွင် ပြီးစီးခဲ့ပါသည်။ ရွှေချလုပ်ငန်းဆောင်ရွက်သည့်ရက် စုစုပေါင်းမှာ (၄၀)ရက် ဖြစ်ပါသည်။ (သစ်စေးသုတ်သည့်ရက် မပါ)

စေတီတော်ကြီး သပိတ်မှောက်မှု အောက် ပစ္စယာအထိ ရွှေချကပ်သည့်လုပ်ငန်း ဆောင်ရွက် ခဲ့ရာတွင် အမှန်တကယ်ကုန်ကျသည့် ရွှေဆိုင်နှင့် စီမံချက်ပါ ရွှေဆိုင်လျာထားချက်တို့ကို နှိုင်းယှဉ်၍ ပူးတွဲပါ ဇယားဖြင့် ဖော်ပြထားပါသည်။

၂။ စေတီတော်ကြီးအား သပိတ်မှောက်မှု အောက် ပစ္စယာအထိ (ရင်စည်းသုံးရစ်မပါ) ရွှေမျက်ပါးလွှာကပ်လှူရာတွင် ခန့်မှန်းခြေ လျာထားချက်ထက် ၄၃၇၀ ဆိုင်း၊ ရာခိုင်နှုန်းအားဖြင့် ၁၃.၄% ပိုပိုကုန်ကျခဲ့ပါသည်။ ယင်းသို့ ပိုမိုကုန်ကျခြင်းမှာ ပန်းဆွဲ (၁၆)ခု ဧရိယာပိုမိုများပြား လာခြင်းကြောင့် ဖြစ်ပါသည်။ ခန့်မှန်းခြေတွက်ချက်ရာတွင် အတိုင်းအတာ အတိအကျမရရှိသဖြင့် (Plane Area)ဖြင့် တွက်ချက်ခန့်မှန်း ရေးဆွဲခဲ့ရသောကြောင့် ဖြစ်ပါသည်။

စေတီတော်ကြီး ကြေးဝန်း ၅ ခွေမှာ ရွှေဆိုင် လျော့နည်းကုန်ကျပါသည်။ ၎င်းမှလွဲ၍ ရှစ်မြောက်ပုံပစ္စယာနှင့် အောက် ပစ္စယာ ရွှေချဧရိယာများမှာ အတိအကျတိုင်းတာ၍ မဟုတ် အနီးပေဆုံး ရှာတိုင်းတာထားရခြင်းကြောင့် ရွှေချဧရိယာ ပိုမိုပါ၍ ရွှေဆိုင် ပိုမိုကုန်ကျခဲ့ပါသည်။

ထို့အပြင် ရွှေချကပ်လှူရာတွင်လည်း ရွှေချရာသီထက် ကျော်သွန်သော အချိန်မှသာ ရွှေသက်န်းကပ်နိုင်ခဲ့ပါသည်။ ရာသီမှာ အလွန်ပူပြင်း၍ မိုးရွာခြင်းများကြောင့်လည်းကောင်း၊ သတ်မှတ်ထားသော သစ်စေးအကြိမ်ကြိမ်မသုတ်နိုင်ခဲ့သောကြောင့် အချို့ နေရာ မျက်နှာပြင်ကြမ်း၍ ရွှေဆိုင် ပိုမိုကုန်ကျခြင်း၊ အလေအလွင့်များရှိခြင်း၊ သဘာဝ၏ဒဏ် မိုးရွာသောကြောင့် အလေ အလွင့် ဖြစ်ရခြင်း အစရှိသော အကြောင်းများကြောင့် လည်းကောင်း ရွှေဆိုင် ပိုမိုကုန်ကျခဲ့ခြင်း ဖြစ်ပါသည်။ ရွှေသက်န်းကပ်လှူရာသည့် လများမှာ အောက်တိုဘာ လလယ်မှစ၍ ဝါးငြမ်းထိုး လုပ်ငန်း၊ နိုဝင်ဘာ ကုဏ္ဍကပ် လုပ်ငန်း၊ ဒီဇင်ဘာ သစ်စေးသုတ်လုပ်ငန်း၊ ဇန်နဝါရီနှင့် ဖေဖော်ဝါရီ ရွှေသက်န်းကပ်လုပ်ငန်း၊ ဖေဖော်ဝါရီလကုန်တွင် ငြမ်းခွာလုပ်ငန်းစသည့်(လ)ပျားဖြင့် ဆောင်ရွက်ရပါလျှင် ချောမွေ့စွာ ပြီးမြောက်နိုင်ပါကြောင်း အစီရင်ခံစာအပ်ပါသည်။

မျက်ပိုးလွှာရွှေဆိုင် သုံးစွဲမှုစာရင်း

စဉ်	ရွှေချက်လုပ်သည့်နေရာ	စီမံချက် လျာထားသည့် အတိုင်းအတာ	စီမံချက်လျာထားသည့် ရွှေဆိုင် လျာထားချက်	အမှန်တကယ် ကပ်လှခဲ့သည့် ရွှေဆိုင်	မှတ်ချက်
၁	စေတီတော်ကြီး ပန်းဆွဲ ၁၆ ခုနှင့် သပိတ်မှောက်များ ရွှေချက်လုပ်ခြင်း (က) ပန်းဆွဲ ၁၆ ခု (ခ) သပိတ်မှောက်	၉၆၀ ၃၃၆၀ ၄၄၂၀ စ/ပေ	(၂၆" x ၂၆") ရာဆိုင် ၄၀၀ ၁၅၀၀ ၁၉၀၀ ဆိုင်	(၂၆" x ၂၆") ရာဆိုင် ၂၃၀၃ ဆိုင်	(၅ ဆိုင် ဖာထေးရာတွင်သုံး) စီမံချက်ပါ လျာထားချက်ထက် ၃၂၃ ဆိုင်ပိုမို ကပ်လှခဲ့ပါသည်။
၂	စေတီတော်ကြီး ခေါင်းစောင်းတော်ပုံတွင် ရွှေချက်လုပ်ခြင်း	၀၄၁၃.၁၀ စ/ပေ	၃၃၄၀ ဆိုင်	၄၀၀၉ ဆိုင်	စီမံချက်ပါ လျာထားချက်ထက် ၃၄၉ ဆိုင် ပိုမိုကပ်လှခဲ့ပါသည်။
၃	ကြေးဝန်း ၅ ခု ရွှေချက်လုပ်ခြင်း	၇၂၃၄.၅၆ စ/ပေ	၃၂၁၅ ဆိုင်	၃၁၆၂ ဆိုင်	စီမံချက်ပါ လျာထားချက်ထက် ၂၄ ဆိုင် ပိုမိုကပ်လှခဲ့ပါသည်။
၄	ရွှေမြှောင်ပုံ ပစ္စယာပွဲ ခိုနန်းချိုးနှင့် အားများ ရွှေချက်လုပ်ခြင်း	၁၅၀၇၃.၆၀ စ/ပေ	၇၀၅၅ ဆိုင်	၇၉၂၄ ဆိုင်	စီမံချက်ပါ လျာထားချက်ထက် ၂၀၁၃ ဆိုင် ပိုမိုကပ်လှခဲ့ပါသည်။
၅	အောက်ပစ္စယာပွဲ ခိုနန်းချိုးနှင့် အားများ ရွှေချက်လုပ်ခြင်း	၃၇၉၀၆.၇၀ စ/ပေ	၁၆၀၄၇ ဆိုင်	၁၉၇၀၀ ဆိုင်	စီမံချက်ပါ လျာထားချက်ထက် ၂၀၁၃ ဆိုင် ပိုမိုကပ်လှခဲ့ပါသည်။
၆	စေတီတော်ကြီး လိုအပ်နေရာတွင် ဖာထေးခြင်း			၄၀ ဆိုင်	ပိုးတောက်ခြင်း၊ သံငုတ်ဖြုတ်ခြင်း၊ လက်ခြင်း၊ ကြောင်ခြင်း စသော နေရာများတွင် ဖာထေးခြင်း ပြုပါသည်။



လုံခြုံရေးနှင့် မီးဘေးကာကွယ်ရေး အဖွဲ့ဥက္ကဋ္ဌ ဦးကြွင်

အခန်း ၇

လုံခြုံရေးနှင့် မီးဘေးကာကွယ်ရေးဆိုင်ရာ လုပ်ငန်းများ

ရွှေတိဂုံစေတီတော်

ကျပ်သိန်း (၃၂၀) ကျော် ရွှေစင်ရွှေသား ရွှေပြားသင်္ကန်းတော်

ကပ်လှူမှုဇော်ရေးလုပ်ငန်း

လုံခြုံရေးနှင့် မီးဘေးကာကွယ်ရေးဆိုင်ရာ လုပ်ငန်းများ

လုံခြုံရေးနှင့် မီးဘေးကာကွယ်ရေးနှင့် ပတ်သက်၍ အလှူတော်မင်္ဂလာ ဆောင်ရွက်သည့် ကာလအတွင်း ထီးတော်ကြံ့ခိုင်ရေး လုပ်ငန်းပါရှိရာ ထီးတော်စိန်ဖူးတော်၌ တပ်ဆင်ထားသော ဘုရင်အဆက်ဆက်၊ မင်းအဆက်ဆက်၊ ပြည်သူ့အဆက်ဆက်တို့ လှူဒါန်းပူဇော်ထားသည့် တန်ဖိုးကြီးမားသည့် စိန် ရွှေ ကျောက်သံပတ္တမြားများ အပြည့်ရှိနေသဖြင့် လုံခြုံရေးမှာ အထူးအရေးကြီးလှပါသည်။ ရွှေစင် ရွှေသားဖြင့် ကပ်လှူထားသော ရွှေပြားသင်္ကန်းတော်များ၏ တန်ဖိုးမှာလည်း မနည်းလှသည့်အပြင် ငြမ်းလုပ်သားများ၊ အသင်းအဖွဲ့မှ ဝေယျာဝစ္စဆောင်ရွက်သူများ၊ ပညာရှင်များ၊ ဘုရားဖူးများ၊ လုံခြုံရေးသမားများဖြင့် အတက်အဆင်း ရှုပ်ထွေးလျက်ရှိရာ လုပ်ငန်းလည်း မပျက်၊ လုံခြုံမှုနှင့် ထိန်းသိမ်းစောင့်ရှောက်မှုလည်း ပီပြင်စေရန်အတွက် လုပ်ငန်းစီမံချက် သီးသန့်၊ လုံခြုံရေးစည်းကမ်း သီးသန့်ဖြင့် ခွဲခြားသတ်မှတ် ဆောင်ရွက်ခဲ့ပါသည်။

မိုးဒဏ် လေဒဏ် ရာသီဥတုဒဏ် ကျေးဇူးတိရစ္ဆာန်များ၏ ဖျက်ဆီးမှုဒဏ်တို့ကို အပြစ်ခံနေရသော ရွှေပြားသင်္ကန်းတော်အချို့မှာ ပျက်စီးခြင်း၊ အစအနုများထွက်ခြင်း၊ စုတ်ခြင်းစသည်ဖြင့် ရှိရာ ၎င်းတို့မှ ထွက်ကျလျက်ရှိသော ရွှေစများကို စနစ်တကျ အစဉ်တစိုက် မလေလွင့်စေရန် လုံခြုံရေး အင်အားဖြင့် ကြပ်မတ်သိမ်းဆည်းဆောင်ရွက်ခဲ့ရာ စုစုပေါင်း ရွှေချိန် ၅၃၇-ကျပ် ၇-ပဲ၊ ၆-ရွေး ပြန်လည်ကောက်ယူ စုဆောင်းရရှိခဲ့ပါသည်။ မသမာခိုးမှုနှင့်ပတ်သက်၍ ပြေးပလောင်အောင် မရှိခဲ့ပါ။ တစ်ကြိမ် ရွှေ ၃-ပဲသားမျှ ခိုးမှုတစ်ခုဖြစ်ခဲ့သည်မှာလည်း ချက်ချင်းပင် ပြန်လည် ရှိခဲ့ပါသည်။

အထူးသဖြင့် စေတီတော်ကြီးအား ငြမ်းသင်္ကန်းကပ်လှူထားသည့် အချိန်များတွင် ဝါးများ၊ ကျူဖျားများ၊ အမှိုက်တို့ အမှိုက်စ၊ ဂွမ်းစ၊ သစ်စေးပုံး စသည်တို့မှာ မီးကိုအစဉ်ဖိတ်ခေါ်သကဲ့သို့ ရှိနေခဲ့ပါသည်။ ထိုစဉ် နေရာသီ၏ပူပြင်းမှုဒဏ်ကြောင့် ရန်ကုန်မြို့ အနီးအနားလမ်းပိုက်တွင် မီးဘေးများလည်း မကြာခဏဆိုသလို ဟိုက လောင်လိုက် သည်က လောင်လိုက် ရှိနေခဲ့ရာ နေ့အား

၃၇၆ ကျပ် သိန်း ၃၂၀ ကျော် ရွှေငွေ ရွှေသား ရွှေပြားကပ်လှူရေးဆိုင်ရာ

ညမအား ဝိုင်းဝန်း၍ စောင့်ရှောက်ခဲ့ကြရာ ရတနာသုံးပါး ဂုဏ်ကျေးဇူးနှင့် ဗုဒ္ဓဘာသာဝင် သူတော်စင်များတို့၏ ပို့သသောမေတ္တာအဟုန်ကြောင့် မီးဘေး မသိမခတ် အေးချမ်းသာယာစွာ ပြီးဆုံးခဲ့ပါသည်။

လုံခြုံရေးဆောင်ရွက်ရာတွင် ပြည်ထဲရေးနှင့် သာသနာရေးဝန်ကြီး ဦးမင်းဂေါင်၏ စီမံခန့်ခွဲမှုဖြင့် ရရှိသော ရန်ကုန်တိုင်း ပြည်သူ့ရဲဝန်ထမ်း ၁၆၀ ကျော်၊ ရွှေတိဂုံလုံခြုံရေးဝန်ထမ်း ၄၅ ဦး၊ ယာယီအရန်မီးသတ်ဝန်ထမ်း အင်အား ၃၂ ဦး၊ ဘာသာရေးအသင်းအဖွဲ့ပေါင်းစုံမှ စေတနာရှင် ၃၅၇ ဦး တို့၏ လုပ်အားကုသိုလ်တော်ဖြင့် အစစ အရာရာ ချောမောအောင်မြင်စွာ ပြီးမြောက်ခဲ့ပါသည်။

(ဦးမောင်မောင်ညွန့်)

ဥက္ကဋ္ဌ

လုံခြုံရေးနှင့် မီးဘေးကာကွယ်ရေးအဖွဲ့
(ဒုတိယဥက္ကဋ္ဌ၊ ဗဟိုကော်မတီ)



မြန်ကြားရေးထဲမှ ဥက္ကဋ္ဌ ဦးခင်မောင်ကျော်

အခန်း ၈

ပြန်ကြားရေးဆိုင်ရာ လုပ်ငန်းများ

ရွှေတိဂုံစေတီတော်

ကျပ်သိန်း (၃၂၀) ကျော် ရွှေစင် ရွှေသား ရွှေပြား သင်္ကန်းတော်
ကပ်လှူပူဇော်ရေး လုပ်ငန်း

ပြန်ကြားရေးဆိုင်ရာ လုပ်ငန်းများ

မြတ်ဘုရား ရွှေတိဂုံ စေတီတော်မြတ်ကြီးအား ကျပ်သိန်း (၃၂၀)ကျော်ဖိုး ရွှေစင် ရွှေသား ရွှေပြား သင်္ကန်းတော်များကို ကပ်လှူပူဇော်ရန်ကိစ္စနှင့်စပ်လျဉ်း၍ ဂေါပကအဖွဲ့မှ ဆောင်ရွက်သည့် လုပ်ငန်းအရပ်ရပ်တို့ကို ပြည်သူလူထုတို့ သိရှိခြင်းဖြင့် စေတနာတဖွားဖွားဖြင့် သဒ္ဓါတရားတို့ ဖြစ်ပေါ်လာစေပြီး ရည်မှန်းချက်အတိုင်း အောင်မြင်စေရန်အတွက် ပြန်ကြားရေးအဖွဲ့တွင် ဂေါပက အဖွဲ့ဝင် ဦးခင်မောင်ကျော်က ဥက္ကဋ္ဌ၊ ဂေါပကအဖွဲ့ရုံးမှ ဌာနစိတ်မှူး ဦးခင်မောင်မြင့်က အတွင်းရေးမှူးအဖြစ်နှင့် အဖွဲ့ဝင်ပေါင်း ၁၄ ဦး ပါဝင်ကာ ပြန်ကြားရေးကော်မတီကို ၃-၇-၈၅ နေ့တွင် ဖွဲ့စည်းခဲ့ပါသည်။ နောက်ဆက်တွဲ (က)

ပြန်ကြားရေးအဖွဲ့သည် အထက်တွင် ဖော်ပြခဲ့သည့်အတိုင်း မြတ်ဘုရား ရွှေတိဂုံစေတီတော် မြတ်ကြီးကို ရွှေစင် ရွှေသား ရွှေပြား သင်္ကန်းတော် ကပ်လှူပူဇော်ရာ၌ ပြည်သူလူထုတို့ သောင်း သောင်းဖြဖြ ပါဝင်လာပြီး ကုသိုလ်တော်များကို ဆောင်ရွက်လာနိုင်စေရန်အတွက်—

- (က) ပို့စတာများစိုက်ထူခြင်း၊
- (ခ) လက်ကမ်းကြော်ငြာများ ဝေငှခြင်း၊
- (ဂ) သတင်းစာနှင့် မြန်မာ့အသံတို့တွင် သတင်းအဖြစ် ကြော်ငြာခြင်း၊
- (ဃ) ထို့အပြင် အဆိုပါ ကုသိုလ်တော်ပွဲကြီးကို မည်သို့မည်ပုံဆောင်ရွက်ကြောင်း နောင် အစဉ်တစိုက် သမိုင်းမှတ်တမ်းများ တင်ထားနိုင်ရန်—
 - (၁) အစိုးရ ရုပ်မြင်သံကြားအဖွဲ့၊
 - (၂) အစိုးရ မော်ကွန်းရုပ်ရှင်အဖွဲ့၊
 - (၃) ဗွီဒီယိုအဖွဲ့တို့ဖြင့် ဆောင်ရွက်မှုအရပ်ရပ်တို့ကို အသေးစိတ် မှတ်တမ်းတင် သမိုင်းဝင် ကားများကို ရိုက်ကူးခဲ့ပါသည်။

၃၇၈ ကျပ် သိန်း ၃၂၀ကျော် ရွှေစင် ရွှေသား ရွှေပြားကပ်လှူရေးဆိုင်ရာ

(က က) ပိုစတာများ စိုက်ထူခြင်းလုပ်ငန်း

မြတ်ဘုရားရွှေတိဂုံစေတီတော်မြတ်ကြီးသို့ လာရောက်ဖူးမြော်သူတိုင်း ကြည်ညိုသဒ္ဓါ ပွားနိုင်စေရန် တောင်ဘက်မုခ် ကားလမ်းထိပ်တွင် လည်းကောင်း၊ စေတီတော်မြတ်ကြီး၏ မုခ်ဦးထိပ် (၄)ဘက်တို့တွင် လည်းကောင်း ကဿပ ဘုရားရှင်၏ ဓာတ်တော် စေတီတော် မြတ်အား ရွှေသင်္ကန်းများကပ်လှူပူဇော်ရခြင်းကြောင့် ဇဋ္ဌိလသုဠေးကြီးအား ရွှေတောင် ကြီးများပေါက်ခဲ့ရကြောင်း အကျိုးတရားများကိုဖော်ပြ၍ ပိုစတာများကို စိုက်ထူပြီး ပြည်သူလူထုတို့အား နှိုးဆော်တိုက်တွန်းခဲ့ပါသည်။

(ခ ခ) လက်ကမ်းကြော်ငြာ ဝေငှခြင်းလုပ်ငန်း

- (၁) ဟံသာဝတီပြည့်ရှင် ရှင်စောပုဘုရင်မကြီးသည် မိမိကိုယ်ကို ရွှေနှင့်ချိန်စက်၍ မြတ် ဘုရားရွှေတိဂုံအား ရွှေမျက်ပါးလွှာကပ်လှူခဲ့ခြင်း။
- (၂) ဓမ္မစေတီမင်းသည်လည်း ထိုနည်းတူ မိမိခန္ဓာကိုယ်ကို ရွှေနှင့် ချိန်စက်၍ ရွှေသင်္ကန်း ဘော်များ ကပ်လှူပူဇော်ခဲ့ခြင်း။
- (၃) ဘောင်စူဘုရား မင်းဘုရားရွှေထီးသည်လည်း မြတ်ဘုရားရွှေတိဂုံကို တက်ရောက် ဖူးမြော်ကြည်ညိုရာ၌ ဖူးမြော်လို့မဝ ကြည်ညိုလို့မဆုံးရှိခဲ့သဖြင့် အလွန်ပင် တန်ဖိုး ထိုက်တန်လွန်းလှသည့် မကိုဋ္ဌတော်ကိုချွတ်၍ လှူဒါန်းသော်လည်း အားရခြင်းမရှိဘဲ မိမိ၏ခန္ဓာကိုယ်ကို ရွှေနှင့်ချိန်စက်၍လှူဒါန်းကြောင်း စသည်ဖြင့် ရှေးဘုရင်မင်းတို့ လှူဒါန်းခဲ့သည့်အကြောင်းကို ထောက်ပြ၍ ကြော်ငြာများကို ရိုက်နှိပ်၍ ဘုရားဖူး ပရိသတ်များအား ဝေငှခဲ့ပါသည်။

ထို့အပြင် အထက်ပါ အကြောင်းအရာများကိုလည်း မဂ္ဂဇင်း/စာစောင် များတွင်လည်း ထည့်သွင်းဖော်ပြခဲ့ပါသည်။

(ဂ ဂ) သဘင်းစာများလွှင့် ကြော်ငြာခဲ့ခြင်းလုပ်ငန်း

မြတ်ဘုရားရွှေတိဂုံ စေတီတော်ကြီးသို့ ပြည်သူလူထုတို့ စေတနာသဒ္ဓါတရား ထက် သန်စွာဖြင့် လာရောက်လှူဒါန်းကြသည့် ရွှေပြားတော်စာရင်းများကိုလည်း -

- (၁) ၂ ကျပ်သား၊
- (၂) ၃ ကျပ်သား၊
- (၃) ၄ ကျပ်သား၊
- (၄) ၅ ကျပ်သား၊
- (၅) ၆ ကျပ်သား စသည်ဖြင့် ခွဲခြား၍ စာရင်းများပြုစုပြီး သဘင်းစာများတွင် ထည့်သွင်း၍ ကြေညာပေးခဲ့ပါသည်။

ထို့အပြင်

- (က) မြတ်ဘုရားရွှေတိဂုံ စေတီတော်မြတ်ကြီးသို့ ရွှေသင်္ကန်းများ ကပ်လှူရန်အတွက် ဝါးငြမ်းစေတီထိုးရန် ဝါးယားအလုံးပေါင်း တစ်သောင်း ငါးထောင်တို့ကို မြောက်ဘက်မုခ်ဦးမှ ရင်ပြင်တော်ပေါ်သို့ လည်းကောင်း၊
- (ခ) ရင်ပြင်ဘော်မှ အထက်ပစ္စယာသို့ လည်းကောင်း ဘာသာရေး၊ သာသနာရေး အသင်း အဖွဲ့ပေါင်းစုံမှ စေတနာ သဒ္ဓါတရားထက်သန်စွာ တပျော်တပါး သယ်ဆောင်ပေးကြသည့် လုပ်အားပေး လုပ်ငန်းများကို လည်းကောင်း၊
- (ဂ) ထို့အပြင် ဝါးငြမ်းစေတီတော်ကြီးကို အထက်ပစ္စယာခြေတော်ရင်းမှ စိန်ဖူးတော်ကို ငုံ့မိသည်အထိ ဝါးငြမ်းထိုးခြင်းလုပ်ငန်းကို လည်းကောင်း မှတ်တမ်းရိုက်ကူးခဲ့ပါ သည်။
- (ဃ) ထို့အပြင် စေတီတော်မြတ်ကြီး၏ ထီးတော်ကြီးနှင့် ငှက်မြတ်နားတော်၊ စိန်ဖူးတော် ကြံ့ခိုင်ရေး လုပ်ငန်းအရပ်ရပ်တို့နှင့်စပ်လျဉ်း၍ ပျက်စီးသည်များကို ပြင်ဆင်ရန် အတွက် လည်းကောင်း၊ ချွတ်ယွင်းသည်များကို အစားထိုးပြုပြင်ရန် လည်းကောင်း၊ စေတီတော်ကြီး၌ ကပ်လှူထားသည့် ရွှေဆည်းလည်း၊ ငွေဆည်းလည်း၊ ရွှေဘုရား၊ ငွေဘုရားများကို ရောင်တော်ဖွင့်ခြင်းလုပ်ငန်းများကို လည်းကောင်း ရုပ်မြင်သံကြား၊ မော်ကွန်းရုပ်ရှင်၊ ဗီဒီယိုတို့ဖြင့် မှတ်တမ်းတင်ခြင်းကိုလည်း ပြုခဲ့ပါသည်။

ရတနာပစ္စည်းများကို တင်လှူခြင်း

ဂေါပကအစဉ်အဆက်တို့ ထိန်းသိမ်းထားခဲ့သည့် အမှတ် ၅-သေတ္တာကြီးထဲမှ ၂၄ ရတီရှိ စိန်လက်စွပ် စိန်လက်ကောက်၊ စိန်နားကပ်၊ မြလက်စွပ်၊ မြလက်ကောက်၊ မြနားကပ်များ၊ ပတ္တမြား လက်စွပ်၊ ပတ္တမြားလက်ကောက်၊ ပတ္တမြားနားကပ် အစရှိသည်ဖြင့် သိန်း ၂၀-ကျော်ဖိုးရှိ ရတနာ ပစ္စည်းများကို ဒုတိယဝန်ကြီး ဦးကြည်ညွန့်အောင်းဆောင်ပြီး ဂေါပကအဖွဲ့ဝင်များနှင့် ဘာသာရေး၊ သာသနာရေးအသင်းအဖွဲ့ပေါင်းစုံတို့ဖြင့် စေတီတော်မြတ်ကြီးသို့ ရတနာကြတ်ကြီး ၂ လုံးတို့ဖြင့် တင်လှူပူဇော်သည့် အခမ်းအနားများကိုလည်း ရုပ်မြင်သံကြား၊ မော်ကွန်းရုပ်ရှင်၊ ဗီဒီယိုတို့ဖြင့် မှတ်တမ်းတင်ခဲ့ပါသည်။

ရွှေပြားများကို လှည့်လည် အပူဇော်ခံခြင်း

မြတ်ဘုရားရွှေတိဂုံ စေတီတော်မြတ်ကြီး၏ ဖောင်းရစ်တွင် ရွှေပြားအချပ်ပေါင်း ၂၅၆၂ ပြားကို တင်လှူခဲ့ပါသည်။

ယင်းသို့ မတင်လှူမီ ပြည်သူလူထုတို့ တွေ့မြင်ဖူးတွေ့ရခြင်းဖြင့် စေတနာတဖွားဖွားဖြင့် သဒ္ဓါ တရားတို့ ဖြစ်ပေါ်လာနိုင်စေရန် ရည်ရွယ်၍ ရန်ကုန်မြို့အတွင်းသို့ ဈေးကြီး ၁၇ ဈေးနှင့် လမ်းကြီး လမ်းငယ် အသွယ်သွယ်တို့တွင် ကားအစီးပေါင်း ၁၀၀ ကျော်တို့ဖြင့် လှည့်လည်၍ အပူဇော်ခံခဲ့ပါ သည်။ ယင်းသို့ လှည့်လည် အပူဇော်ခံရာ၌ ပြည်သူလူထုတို့ သောင်းသောင်းဖြဖြ ကြည်ညိုပူဇော် သည့် အခမ်းအနားများကိုလည်း မှတ်တမ်းတင်ခဲ့ပါသည်။

၃၈၀ ကျပ် သိန်း ၃၂၀ ကျော် ရွှေစင် ရွှေသား ရွှေပြားကပ်လှူရေးဆိုင်ရာ

စေတီတော်မြတ်ကြီးပေါ်သို့ တင်လှူခြင်း

အထက်တွင်ဖော်ပြခဲ့သည့် ရွှေပြားသင်္ကန်းတော် ၂၅၆၂ ပြားတို့ကို ရတနာမဏ္ဍပ်ကြီးတွင် ပူဇော်ခံပြီး တစ်နေ့လျှင် ၁၆၀ ပြားနှုန်းဖြင့် ၁၃ ရက်တိတိ၊ ဘာသာရေး၊ သာသနာရေးအသင်း အဖွဲ့ပေါင်းစုံတို့ဖြင့် စက်ရထားပျံတို့ဖြင့် စေတီတော်မြတ်ကြီးသို့ တင်လှူသည့် အခမ်းအနား၊ မတင် လှူမီ ၁၃ ရက်တိတိ ရင်ပြင်တော်ပေါ်တွင် လှည့်လည်သည့် အခမ်းအနားများကိုလည်း မှတ်တမ်းတင် ရုပ်ရှင်များ ရိုက်ကူးခဲ့ပါသည်။

ခင်မောင်ကျော်

ဥက္ကဋ္ဌ
ပြန်ကြားရေးအဖွဲ့

နောက်ဆက်တွဲ “က”

ကျပ် သိန်း (၃၂၀) ကျော် ရွှေစင် ရွှေသား ရွှေပြားသင်္ကန်းတော်
ကပ်လှူရေးလုပ်ငန်း

ပြန်ကြားရေး ကော်မတီ အဖွဲ့ဝင်များစာရင်း

- | | | | |
|-----|---------------------------|--|---------------|
| ၁။ | ဦးခင်မောင်ကျော် | ဂေါပကအဖွဲ့ဝင် | ဥက္ကဋ္ဌ |
| ၂။ | ဦးဝင်းဆွ | ပြန်ကြားရေးနှင့်အသံလွှင့်ဦးစီးဌာန | အဖွဲ့ဝင် |
| ၃။ | ဦးအောင်ညွန့် | သတင်းနှင့်စာနယ်ဇင်းကော်ပိုရေးရှင်း | ။ |
| ၄။ | ဦးစံထွေး | မော်ကွန်းရုပ်ရှင် | ။ |
| ၅။ | ဦးမောင်မောင်ကြီး | မြန်မာနိုင်ငံဓာတ်ပုံအသင်း | ။ |
| ၆။ | ဦးအုန်းမြင့် | လက်ထောက်စာတည်း၊ ပြန်ကြားရေးဌာန၊ ပန်းဆိုးတန်း | ။ |
| ၇။ | ဦးလရောင် | သတင်းထောက်၊ လုပ်သားနေ့စဉ် သတင်းစာတိုက် | ။ |
| ၈။ | လုပ်ငန်းကော်မတီ (၆) ရပ်မှ | အတွင်းရေးမှူးများ | ။ |
| ၉။ | ဦးသောင်းလွင် | သာသနာရေးဦးစီးဌာန | ။ |
| ၁၀။ | ဒဂုံမြို့နယ်ကောင်စီမှ | ကိုယ်စားလှယ် | ။ |
| ၁၁။ | ဗဟန်းမြို့နယ်ကောင်စီမှ | ကိုယ်စားလှယ် | ။ |
| ၁၂။ | ဦးခင်မောင်မြင့် | ဌာနစိတ်မှူး (စီမံ) | အတွင်းရေးမှူး |

အခန်း ၉

ဘဏ္ဍာရေးဆိုင်ရာ လုပ်ငန်းများ

ရွှေတိဂုံစေတီတော်

ကျပ်သိန်း (၃၂၀) ကျော် ရွှေစင် ရွှေသား ရွှေပြားသက်န်းတော်
ကပ်လှူပူဇော်ရေးလုပ်ငန်း

ဘဏ္ဍာရေးဆိုင်ရာ လုပ်ငန်းများ

၁။ ရွှေစင်ရွှေသား ရွှေပြားသက်န်းတော် ငွေကျပ် သိန်း(၃၂၀)ကျော်ဖိုး ကပ်လှူပူဇော်ရေး အတွက် စီမံချက်ကာလအတွင်း အထူးအလှူခံငွာနုကို ဖွင့်လှစ်လျက် အလှူတော်ငွေများ ကောက်ခံခဲ့ပါသည်။

နှစ်စဉ်လည်း ရွှေသက်န်းတော် ကပ်လှူပူဇော်ရေးအတွက် အလှူတော်ငွေများကို ၁၉၈၀ ပြည့်နှစ်၊ ဒီဇင်ဘာလမှစတင်၍ ၁၉၈၅ ခုနှစ်အထိ ကောက်ခံရရှိထားခဲ့ပါသည်။

၂။ စီမံချက် ကာလအတွင်း အထူးအလှူခံငွာနုမှ ရရှိငွေများမှာ ကျပ် ၁၀၂၅၂၉၁၇ ကျပ် ၅၀ ပြား ဖြစ်ပါသည်။ နှစ်စဉ် ၁၉၈၀ ပြည့်နှစ် ဒီဇင်ဘာလမှ ၁၉၈၅ ခုနှစ်အထိ အလှူခံရရှိထားသော ငွေများမှာ -

(က) ရွှေပြားသက်န်းတော် တစ်ဦးချင်းလှူဒါန်းငွေ ၁၀၃၄၄၈၁၃ ကျပ် ၁၄ ပြား၊

(ခ) ရွှေပြားသက်န်းတော် အလှူခံငွာနုမှရငွေ ၇၄၈၈၄၇ ကျပ် ၇၂ ပြား၊

(ဂ) ရွှေပြားသက်န်းတော် အလှူခံသေတ္တာများမှရငွေ ၁၂၃၆၉၄၀ ကျပ် ၁၀ ပြားတို့ ဖြစ်ကြပါသည်။

ယင်းအပြင် တစ်ဦးချင်း ရွှေသက်န်းတော်အတွက် ရွှေသားအလှူရရှိမှု အလေးချိန်မှာ ၁၄၀၇ ကျပ်၊ ၁၂ ပဲ၊ ၆ နှင့် ရွှေ(ငွေတန်ဖိုးအားဖြင့် ကျပ် ၅၀၆၅၇၂၀/၃၁ ပြား)နှင့် စေတီတော် ကြီးပေါ်မှ ကွာကျရရှိထားသော ကောက်ကရ ရွှေအလေးချိန် ၅၃၇ ကျပ်၊ ၇ ပဲ၊ ၆ ရွှေ (ငွေတန်ဖိုးအားဖြင့် ကျပ် ၁၉၃၃၅၆၅ ကျပ် ၆၃ ပြား) ရရှိခဲ့ပါသည်။

ရွှေစင် ရွှေသား ရွှေပြားသက်န်းတော် ကပ်လှူပူဇော်ရေးအတွက် အလှူတော်ငွေ စုစုပေါင်းမှာ ကျပ် ၂၉၅၈၂၈၀၄ ကျပ် ၂၉ ပြား (ကျပ်နှစ်ရာကိုးဆယ်ငါးသိန်း ရှစ်သောင်း နှစ်ထောင် ရှစ်ရာလေးနှင့် ပြား နှစ်ဆယ်ကိုး တိတိ) ဖြစ်ပါသည်။ (နောက်ဆက်တွဲ “က”) အပြင် တင်ပြထားပါသည်။

၃၀၂ ကျပ် သိန်း ၃၂၀ ကျော် ရွှေစင် ရွှေသား ရွှေပြားကပ်လှူရေးဆိုင်ရာ

၃။ ရွှေစင် ရွှေသား ရွှေပြားသင်္ကန်းတော် ကပ်လှူပူဇော်ရေးတွင် ဆောင်ရွက်ခဲ့ကြသော ကော်မတီများအလိုက် အသုံးစရိတ်ငွေမှာ—

(က) ဗဟိုကော်မတီ (အလုပ်အမှုဆောင်)	၆၂၇၇၂ ကျပ်	၇၀ ပြား
(ခ) ရွှေပြားသင်္ကန်း ကပ်လှူရေး ကော်မတီ	၂၀၄၃၃ ကျပ်	၀၀ ပြား
(ဂ) ထီးတော်ကြံ့ခိုင်ရေးကော်မတီ	၂၆၉၆၉ ကျပ်	၀၅ ပြား
(ဃ) ပြန်ကြားရေးကော်မတီ	၂၀၆၉၀ ကျပ်	၉၀ ပြား
(င) ဘဏ္ဍာရေးကော်မတီ	၆၂၉၉၅ ကျပ်	၄၀ ပြား
(စ) လုံခြုံရေးကော်မတီ	၁၉၆၂၂၅ ကျပ်	၆၀ ပြား
(ဆ) ရွှေမျက်ပါးလွှာ ကပ်လှူရေး ကော်မတီ	၈၆၅၆၀၄ ကျပ်	၁၀ ပြား
(ဇ) ကြေးဘောင်ကြေးပြား ကပ်လှူရေး ကော်မတီ	၆၅၃၉၁၈ ကျပ်	၀၀ ပြား

တို့ ဖြစ်ကြပါသည်။

၄။ ရွှေပြားသင်္ကန်းတော် ကပ်လှူပူဇော်ရေးအနေဖြင့်—

- ၆ ကျပ်သား ရွှေပြား ၂၅ပြား
- ၅ ကျပ်သား ရွှေပြား ၂ပြား
- ၃ ကျပ်သား ရွှေပြား ၅၂၁ပြား၊
- ၂ ကျပ်သား ရွှေပြား ၁၂၅၂ပြား၊

အထက်ပါရွှေပြား ၁၈၀၀ အတွက် စုစုပေါင်းအလေးချိန်မှာ ၄၂၁၂ ကျပ်၊ ၀ ပဲ၊ ၆၂၇ ရွှေးဖြစ်၍ ငွေတန်ဖိုးအားဖြင့် ကျပ် ၁၅၁၆၃၃၉၅ ကျပ် (ကျပ်တစ်ရာ့ငါးဆယ့် တစ်သိန်း ခြောက်သောင်း သုံးထောင် သုံးရာ ကိုးဆယ့်ငါးတိတိ) ဖြစ်ပါသည်။

အသုံးစရိတ်စာရင်းများကို နောက်ဆက်တွဲ “ခ” အနေဖြင့် တင်ပြပါသည်။

၅။ အသေးစိတ်စာရင်းများကို အစိုးရအသိအမှတ်ပြု မှတ်ပုံတင်စာရင်းကိုင် စာရင်းစစ်များ ဖြင့် စစ်ဆေးခဲ့ပြီး ဖြစ်ပါသည်။

(ဦးညွန့်ရီ)
ဥက္ကဋ္ဌ
ဘဏ္ဍာရေးအဖွဲ့

အလှူတော်ဝင်ငွေများ

၁။ အထူးအလှူခံဌာနမှ ဝင်ငွေများ

	ကျပ် ပြား
(က) အလှူတော်ရငွေများ	- ၃၁၈၂၁၅၂-၅၀
(ခ) ပုံတော်/ရင်ထိုး+စာအုပ်	- ၉၂၆၀၈-၀၀
(ဂ) ရွှေပြားအလှူတော်ရငွေ	- ၆၃၂၄၆၉၅-၀၀
(ဃ) ရွှေဆိုင်အလှူတော်ရငွေ	- ၃၃၃၃၅၅-၀၀
(င) အထူးအလှူခံပံ့များမှရငွေ	- ၂၃၁၁၀၇-၀၀
	<hr/>
ပေါင်း	၁၀၂၅၂၉၁၇-၅၀

၂။ ရွှေပြားသင်္ကန်းတော် (တစ်ဦးချင်းလှူရငွေ)

(က) ၁၉၈၀ ဒီဇင်ဘာလအလှူရငွေ	- ၉၁၄၆၅-၃၉
(ခ) ၁၉၈၁ ခုနှစ်	- ၇၈၉၇၂၈-၀၀
(ဂ) ၁၉၈၂ ခုနှစ်	- ၅၃၀၁၀၃-၇၅
(ဃ) ၁၉၈၃ ခုနှစ်	- ၈၃၂၅၁၅-၀၀
(င) ၁၉၈၄ ခုနှစ်	- ၁၂၂၆၄၀၅-၀၀
(စ) ၁၉၈၅ ခုနှစ်	- ၆၈၇၄၅၉၆-၀၀
	<hr/>
ပေါင်း	၁၀၃၄၄၈၁၃-၁၄

၃။ ရွှေပြားသင်္ကန်းတော် (အလှူခံဌာနရငွေ)

(က) ၁၉၈၀ ပြည့်နှစ်၊ ဒီဇင်ဘာလမှစ၍ အလှူခံရငွေ	- ၁၃၄၆၇၅-၇၀
(ခ) ၁၉၈၁ ခုနှစ်ရငွေ	- ၃၂၀၂၄၀-၂၉
(ဂ) ၁၉၈၂ ခုနှစ်ရငွေ	- ၄၉၅၇၀-၇၅
(ဃ) ၁၉၈၃ ခုနှစ်ရငွေ	- ၄၈၄၆၁-၁၃
(င) ၁၉၈၄ ခုနှစ်ရငွေ	- ၆၉၃၄၀-၈၅
(စ) ၁၉၈၅ ခုနှစ်ရငွေ	- ၁၂၆၅၅၉-၀၀
	<hr/>
ပေါင်း	၇၄၈၈၄၇-၇၂

၃၈၄ ကျပ် သိန်း ၃၂၀ ကျော် ရွှေစင် ရွှေသား ရွှေပြားကပ်လှူရေးဆိုင်ရာ

၄။ ရွှေပြားသင်္ကန်းတော် (အလှူခံသေတ္တာများမှ ရငွေ) ကျပ် ပြား

(က) ၁၉၈၀ ပြည့်နှစ် ဒီဇင်ဘာလမှ စ၍ အလှူရငွေ	-	၂၆၁၉၅-၄၅
(ခ) ၁၉၈၁ ခုနှစ် ရငွေ	-	၁၇၈၁၂၂-၃၀
(ဂ) ၁၉၈၂ ခုနှစ် ရငွေ	-	၁၅၄၄၉၈-၂၅
(ဃ) ၁၉၈၃ ခုနှစ် ရငွေ	-	၂၄၉၈၂၃-၁၅
(င) ၁၉၈၄ ခုနှစ် ရငွေ	-	၂၈၃၄၃၂-၉၀
(စ) ၁၉၈၅ ခုနှစ် ရငွေ	-	၃၄၄၈၆၈-၀၅
	ပေါင်း	<u>၁၂၃၆၉၄၀-၁၀</u>
	အားလုံးစုစုပေါင်း=	၂၂၅၈၃၅၁၈-၄၆

၅။ ရွှေပြားသင်္ကန်းတော် (တစ်ဦးချင်း ရွှေပြားရ) ကျပ် ဝဲ ရွေး

(က) ၁၉၈၀ ပြည့်နှစ် ဒီဇင်ဘာ	-	၇၉၁	၅၁	၀
(ခ) ၁၉၈၁ ခုနှစ်	-	၄၂၇၁	၁၃၁	၅
(ဂ) ၁၉၈၂ ခုနှစ်	-	၃၂၁၁	၈၁	၅
(ဃ) ၁၉၈၃ ခုနှစ်	-	၁၇၆၁	၁၀၁	၀
(င) ၁၉၈၄ ခုနှစ်	-	၁၃၄၁	၃၁	၅
(စ) ၁၉၈၅ ခုနှစ်	-	၂၆၈၁	၃၁	၆
	တစ်ကျပ်သားလျှင်	<u>၃၆၀၀</u>	<u>၁၄၀၇၁</u>	<u>၁၂၁</u>
				= ၅၀၆၅၇၂၀၁ ၃၁

၆။ ကောက်ကရ ရွှေစများ (စေတီတော်ကြီးပေ T မှ) ကျပ် ဝဲ ရွေး

(က) ၁၉၈၀ ပြည့်နှစ်၊ ဒီဇင်ဘာလ	-	၅၁	၅၁	၀
(ခ) ၁၉၈၁ ခုနှစ်	-	၂၁၁	၁၃၁	၅
(ဂ) ၁၉၈၂ ခုနှစ်	-	၁၆၁	-	၂
(ဃ) ၁၉၈၃ ခုနှစ်	-	၄၄၁	၆၁	၆
(င) ၁၉၈၄ ခုနှစ်	-	၂၅၁	၃၁	၁
(စ) ၁၉၈၅ ခုနှစ်	-	၄၂၄၁	၁၀၁	၆
	တစ်ကျပ်သားလျှင်	<u>၃၆၀၀</u>	<u>၅၃၇၁</u>	<u>၇၁</u>
				= ၁၉၃၃၅၆၅၁ ၆၃

ရွှေတိဂုံစေတီတော် ဂေါပကအဖွဲ့ဝင်များ



ဝဲမှ ယာ - ဦးခင်မောင်ကျော်၊ ဦးဇေယျ၊ ဦးဝမ်းတင်၊ ဦးဘမော်၊
ဦးမောင်မောင်ညွန့်၊ ဦးညွန့်ရီ၊ ဦးခင်မောင်လေး။



စေတီတော်ပေါ်သို့ တင်လှူရန်
ရွှေပြားသင်္ကန်းတော်များကို ပြည်ထဲ
ရေးနှင့် သာသနာရေး ဝန်ကြီးဌာန
ဝန်ကြီးဦးမင်းဂေါင်ကရိုက်ပေါ်သို့
တင်စဉ်





ရွှေပြားသင်္ကန်းတော်များ တင်လှူမည့် ကရဝိက်အား
ဝန်ကြီး ဦးမင်းဂေါင်နှင့် အဖွဲ့ဝင်များ ကြည်ညိုနေစဉ်



ဝန်ကြီး ဦးမင်းဂေါင်နှင့်အဖွဲ့ ရင်ပြင်တော်ပေါ် လှည့်လည် ကြည့်ရှု ကြည်ညိုစဉ်

ပြည်ထဲရေးနှင့်သာသနာရေးဝန်ကြီး
ဌာန ဒုတိယဝန်ကြီး ဦးကြည်ညွန့်
စေတီတော်ပေါ်သို့ တင်လှူ ဆက်
ကပ်မည့် ပစ္စည်း ဘဏ္ဍာတော်များ
ပင့်ဆောင်လာစဉ်



ပြည်ထဲရေးနှင့်သာသနာရေးဝန်ကြီး
ဌာန ဒုတိယဝန်ကြီး ဦးကြည်ညွန့်
စိန်ဖူး တော် အား တက် ရောက်
ကြည့် ညို့ စဉ် နှင့် လုပ် ငန်း ဆိုင်ရာ
လိုအပ်ချက် များကို လမ်းညွှန်ချက်
ပေးခဲ့စဉ်





စေတီတော်ကြီးပေါ်သို့ တင်လှူမည့် ပစ္စည်းရတနာကြုတ်ကို
ဒုတိယဝန်ကြီး ဦးကြည်ညွန့်သို့ ဂေါ်ပကအဖွဲ့ဝင် ဦးဝမ်းတင်က
လှဲပြောင်း ပေးအပ်စဉ်

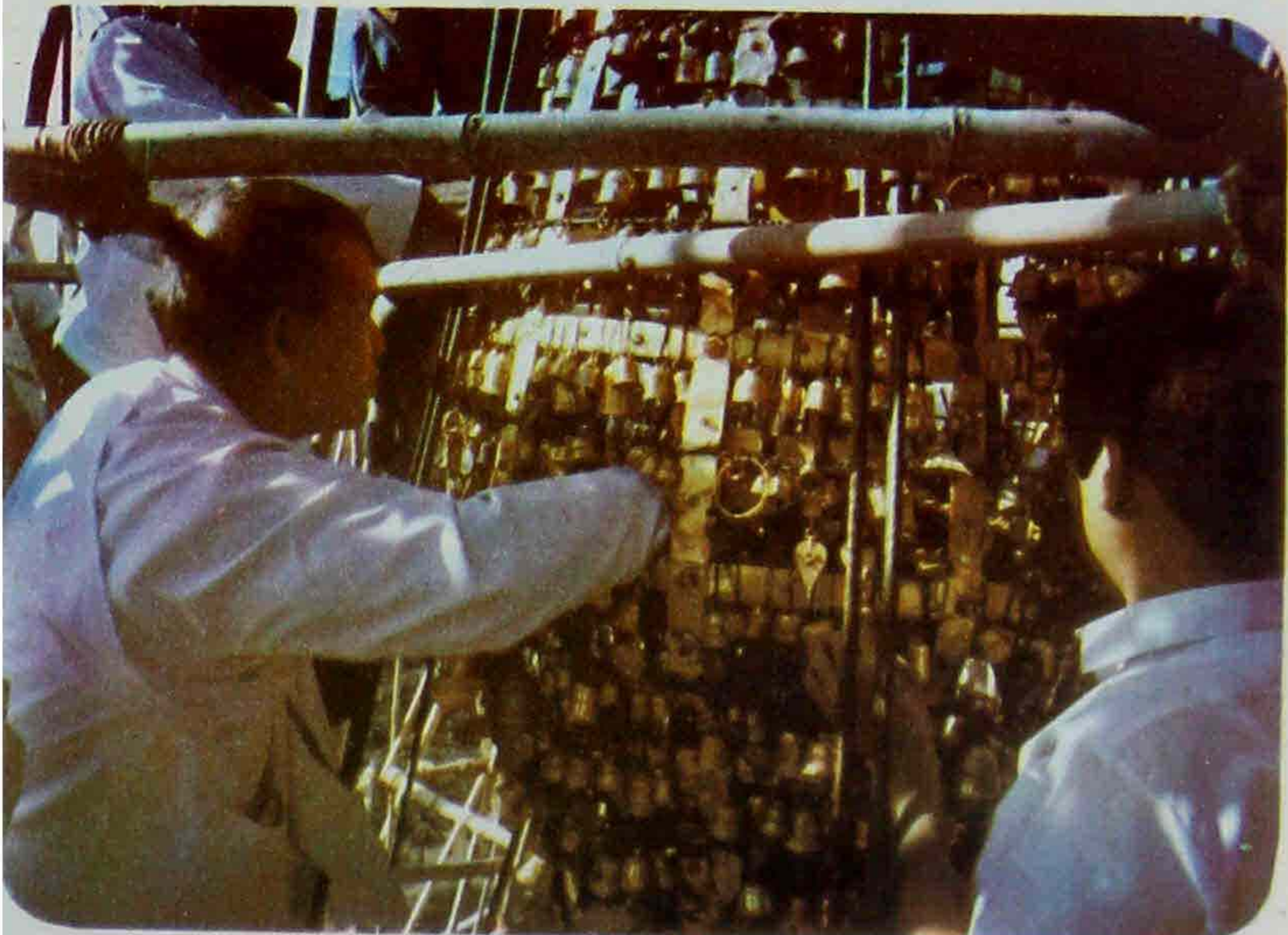

ပြည်ထဲရေးနှင့် သာသနာရေးဝန်ကြီးဌာန ဒုတိယဝန်ကြီး ဦးကြည်ညွန့်
ဆပ်သွားဖူးတော်တွင် ပစ္စည်းဘဏ္ဍာတော်များ ဆက်ကပ်တင်လှူစဉ်

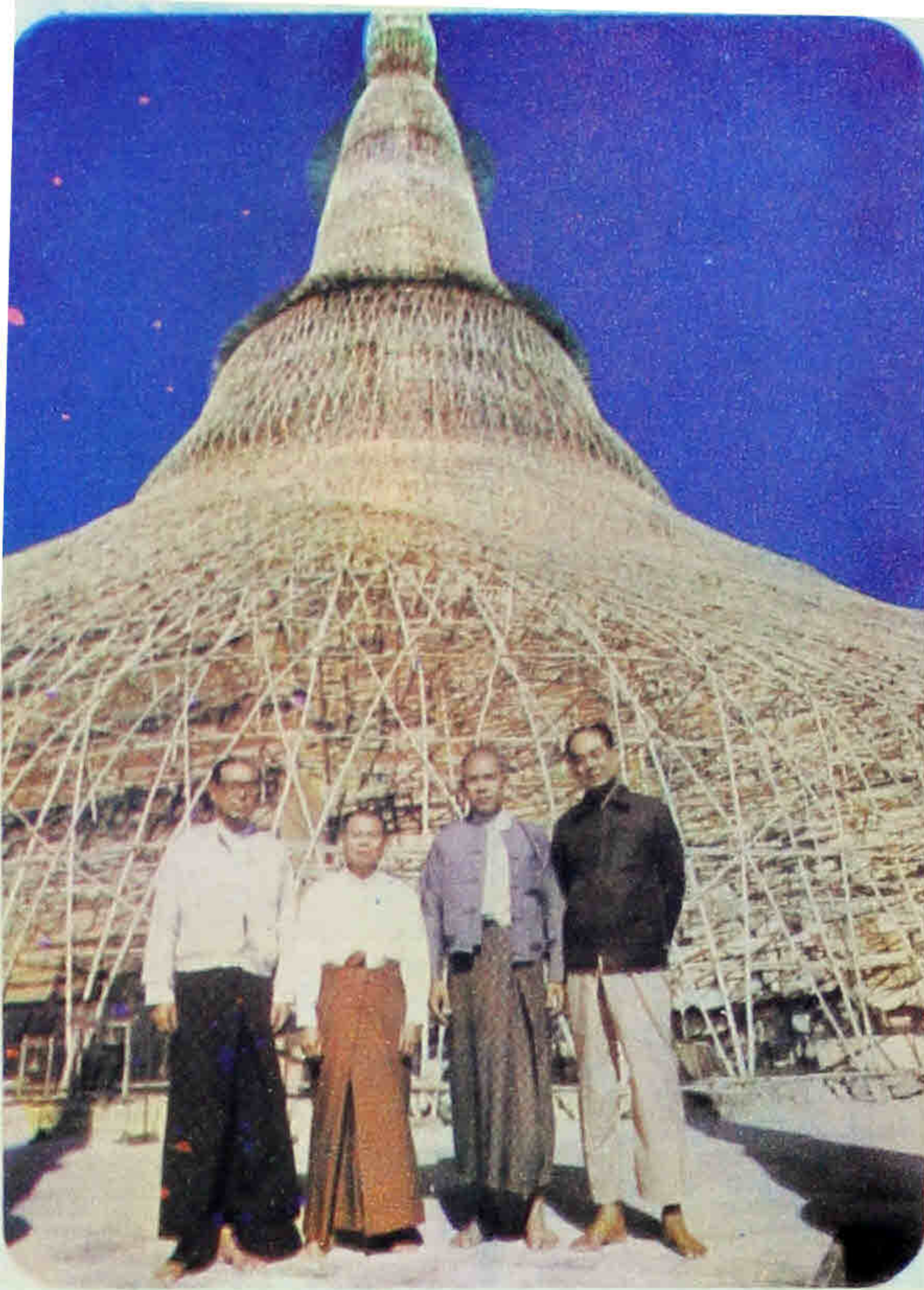

ငြိမ်း စေ တီ တော်နှင့် အတူ
ဒုတိယဝန်ကြီး ဦးကြည်ညွန့်အား
ဂေါပက အဖွဲ့ဝင်များ ဖြစ်ကြသော
ဦးမောင်မောင်ညွန့်၊ ဦးဝမ်းတင်၊
ဦးခင်မောင်ကျော်တို့နှင့် အတူ
တွေ့ရစဉ်



နာယကကြီး သူရ ဦးမင်း သိမ်း
ထီး တော် ကြေး ဆန် ခါ အတွင်း
ပြုတ်ကျနေသော ပစ္စည်းဘဏ္ဍာတော်
များ စစ်ဆေး သိမ်းဆည်းနေစဉ်





နိုင်ငံတော်ကောင်စီဝင် ဒေါက်တာမောင်မောင် ငှက်မြတ်နားတော်အား
တက်ရောက် ကြည်ညို၍ လှုပ်ငန်းရပ်များအတွက် အကြံဉာဏ်များ၊
လမ်းညွှန်ချက်များ ပေးခဲ့စဉ်



ရွှေပြား သင်္ကန်းတော်များကို စေတီတော်ကြီးပေါ်သို့ ကပ်လှူပူဇော်ပွဲ
အခမ်းအနား စတင်ကျင်းပစဉ်



ဂေါပက အဖွဲ့ဝင် ဦးဘမော်နှင့် ဦးခင်မောင်ကျော်တို့ စေတီတော်ပေါ်သို့ တင်လှူရန် ရွှေပြားသင်္ကန်းတော်များကို ကရဝိက်ပေါ်သို့ တင်စဉ်

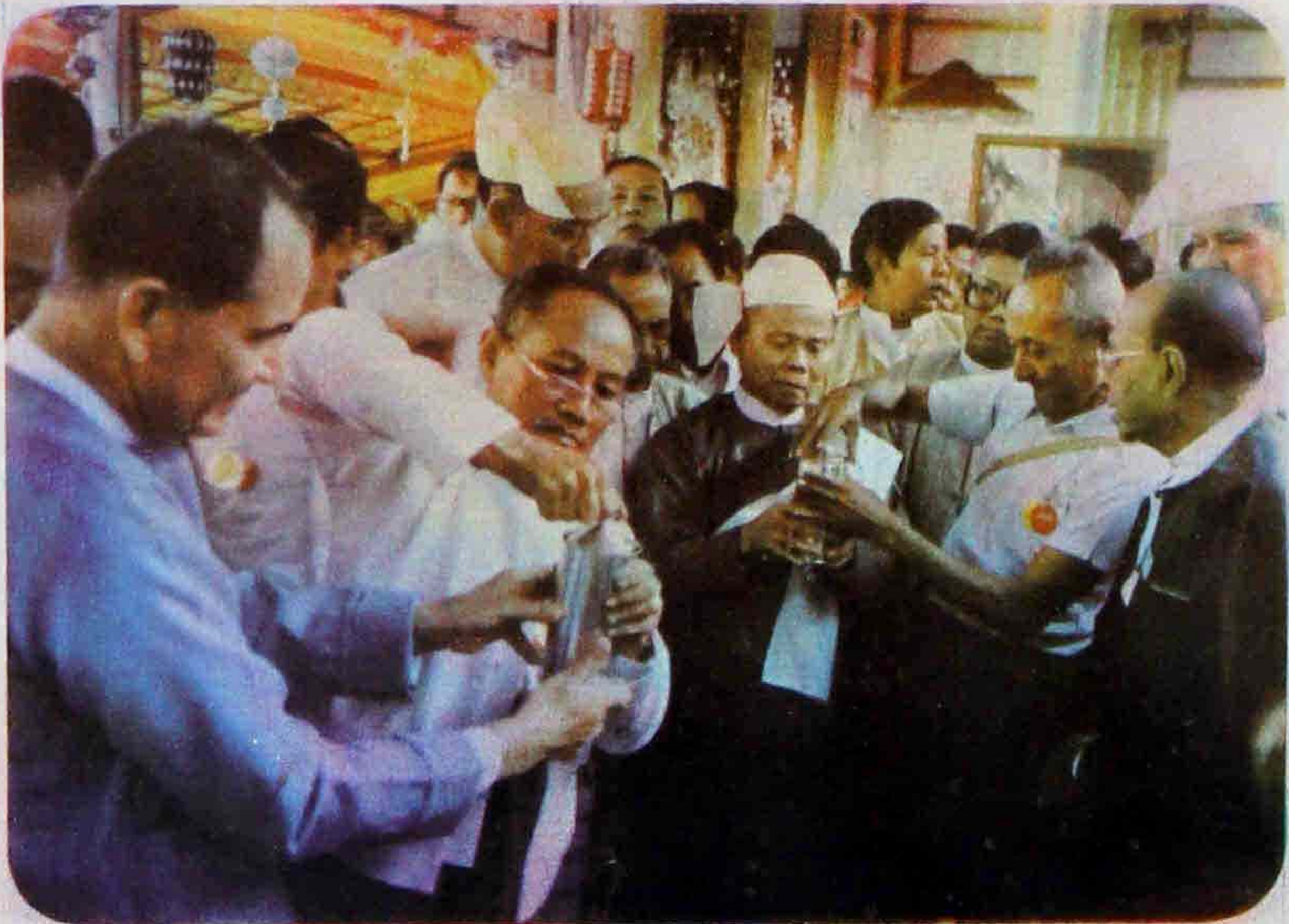

ပစ္စည်း ဘဏ္ဍာတော် ရတနာကြတ်များအား စစ်ဆေး၍ ခိုင်ခံ့စွာ ပိတ်နေကြစဉ်



စေတီတော်ကြီးပေါ်သို့တင်လှူ
 ဆက်ကပ်မည့်ပစ္စည်းဘဏ္ဍာတော်
 များအားရင်ပြင်တော်ပြုတိုက်
 ဟောင်းတန်ဆောင်းတွင်ပြသ
 ပူဇော်ခံစဉ်

အသစ်ပြုလုပ်တပ်ဆင်လှူဒါန်း
 ထားသောငှက်မြတ်နားဆိုင်းကြီး၊

ထီးတော် ပိန္နဲတိုင် ပေါက်ပြဲနေသည်
ကို ထီးတော် ကြံ့ခိုင်ရေး ပညာရှင်
အဖွဲ့က ပြုပြင် မွမ်းမံစဉ်

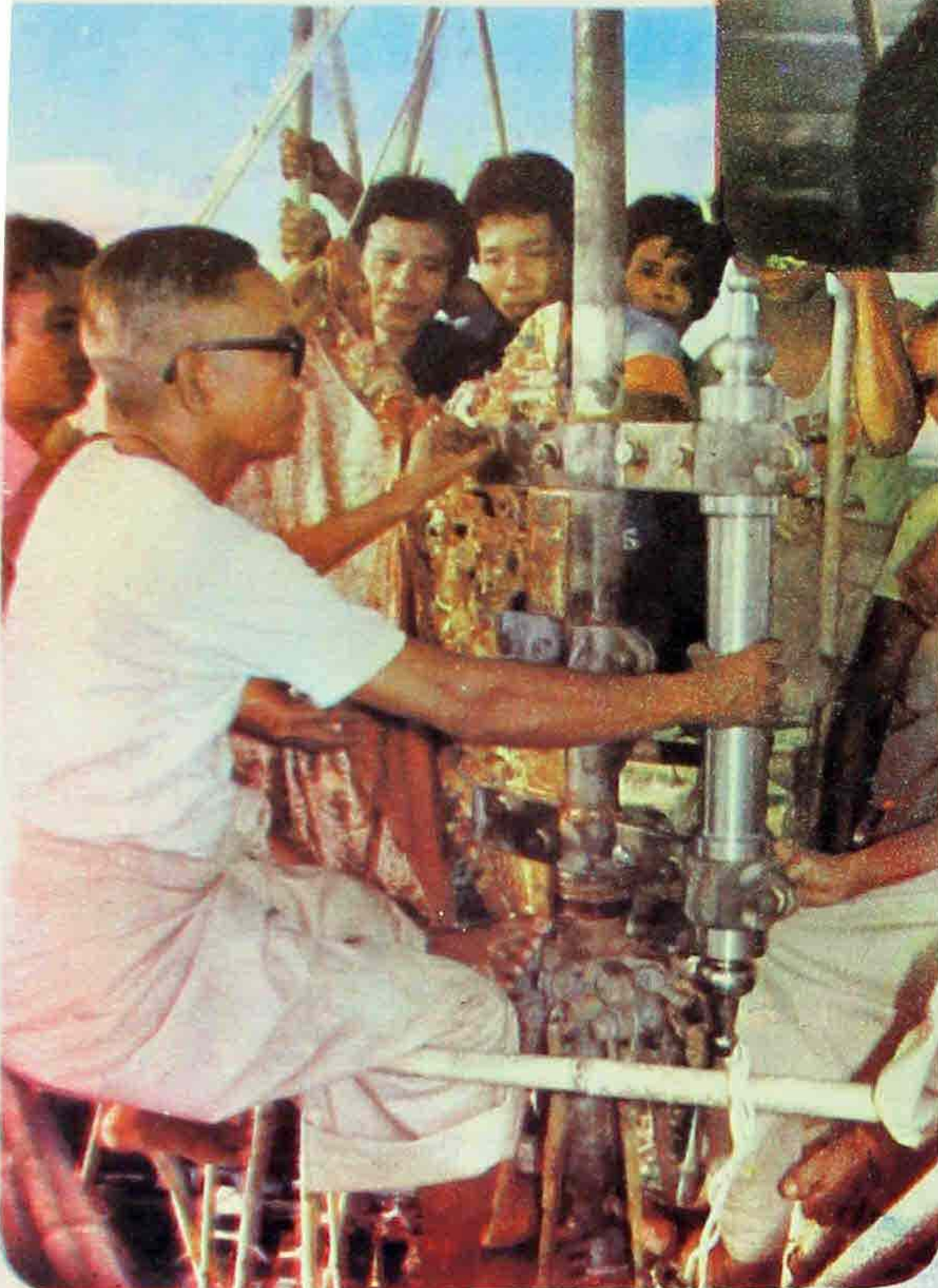
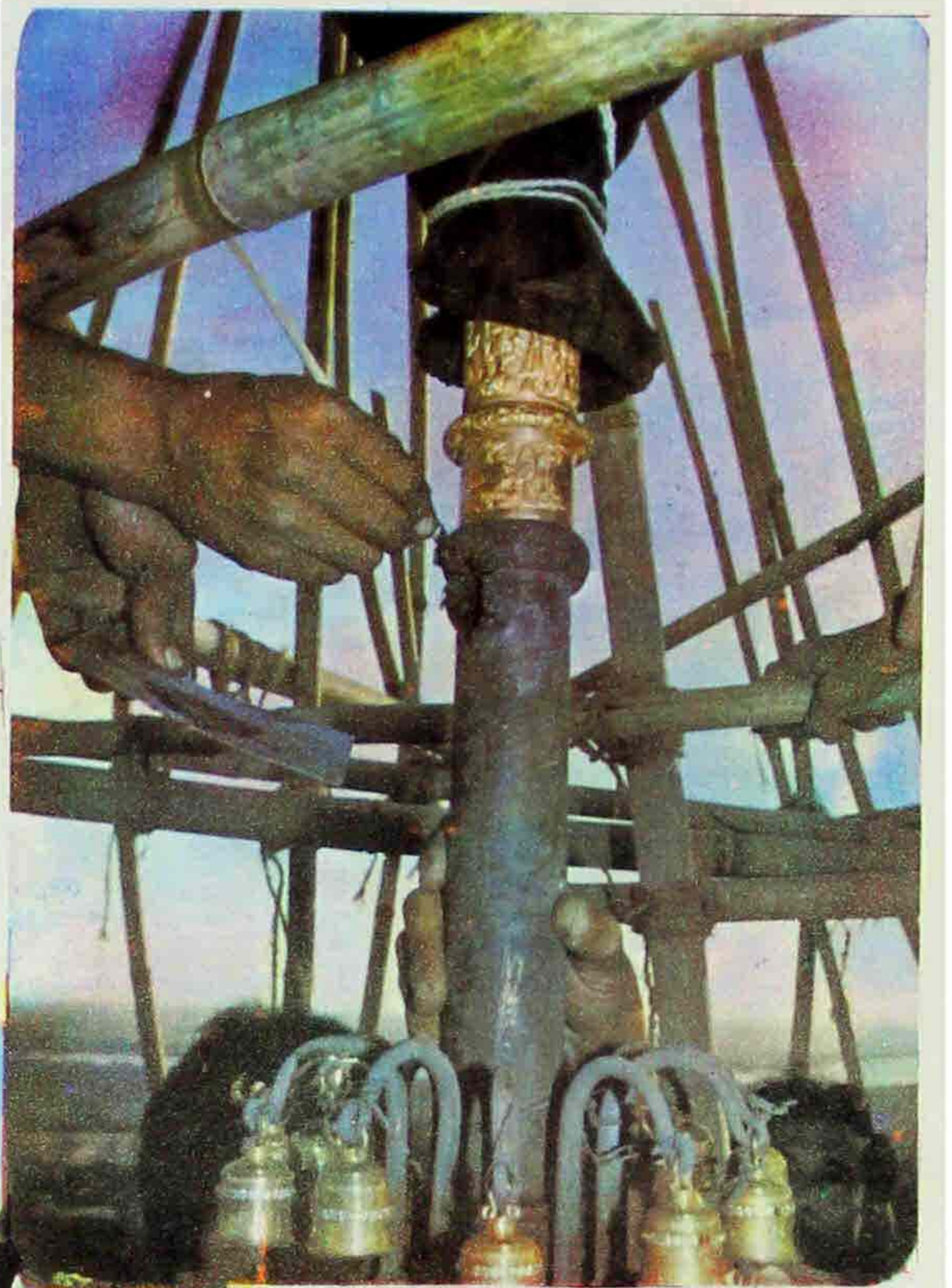

ငှက် မြှယ် နားတော် နောက် ထိန်း
ကိရိယာအသစ်ကို စေတနာ ပညာရှင်
ဦးဉာဏ အဖွဲ့က ပြန်လည် တပ်ဆင်
နေပုံ

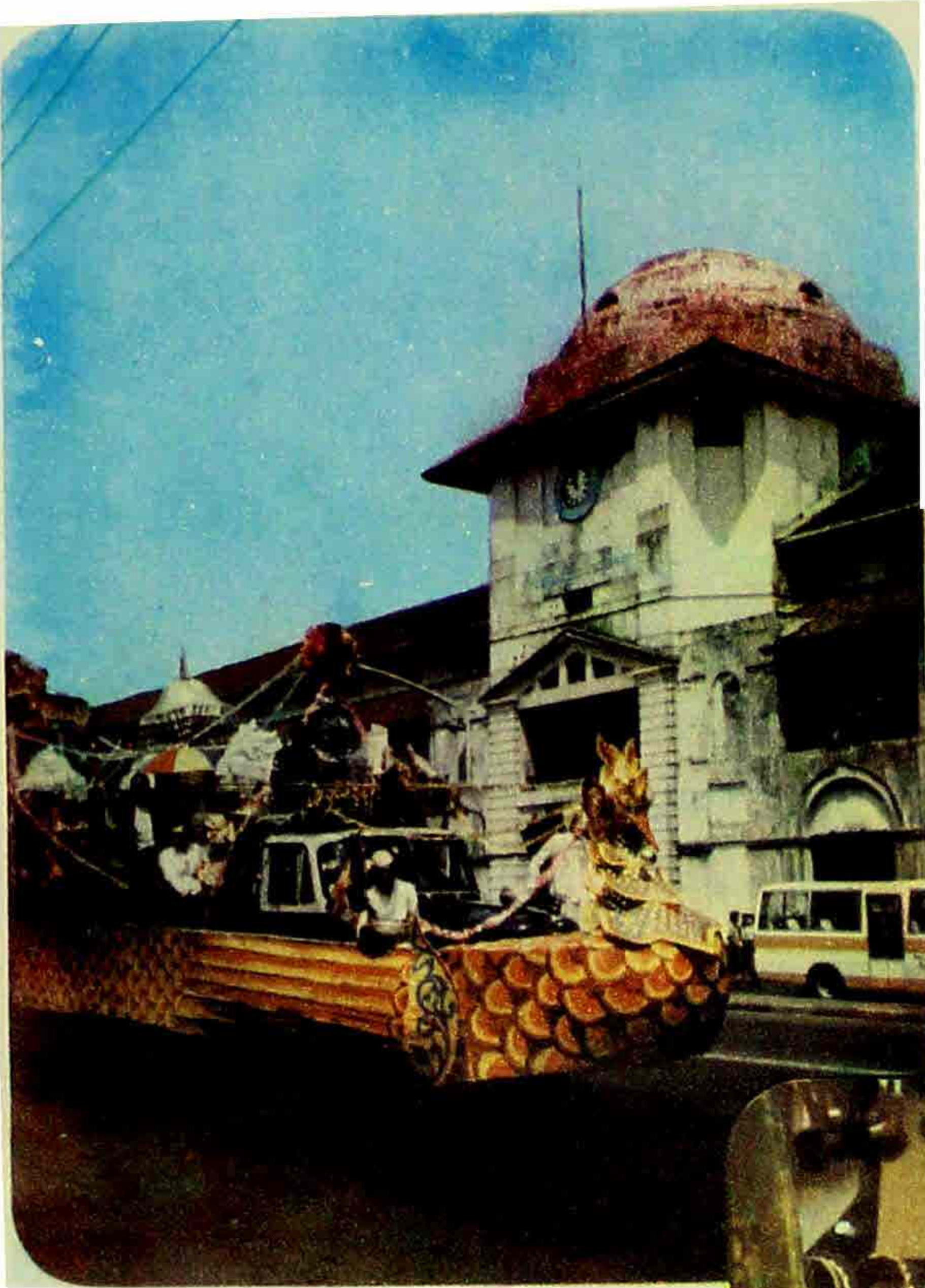

စေတီတော်ကြီးတွင် ကပ် လှူ မည်
ရွှေပြားသင်္ကန်းတော်များကို ရန်ကုန်
မြို့တွင်းသို့ ကရဝိက် ဖောင် များ ဖြင့်
လှည့်လည် ပူဇော်ခံစဉ်



ဗုဒ္ဓဘာသာဝင် အလှူရှင်များ၊
စေတီတော်တွင် ချိတ်ဆွဲ လှူဒါန်း
ထားသော ရတနာပစ္စည်းများ
အနက်မှ အချို့ကို တွေ့မြင်ရပုံ

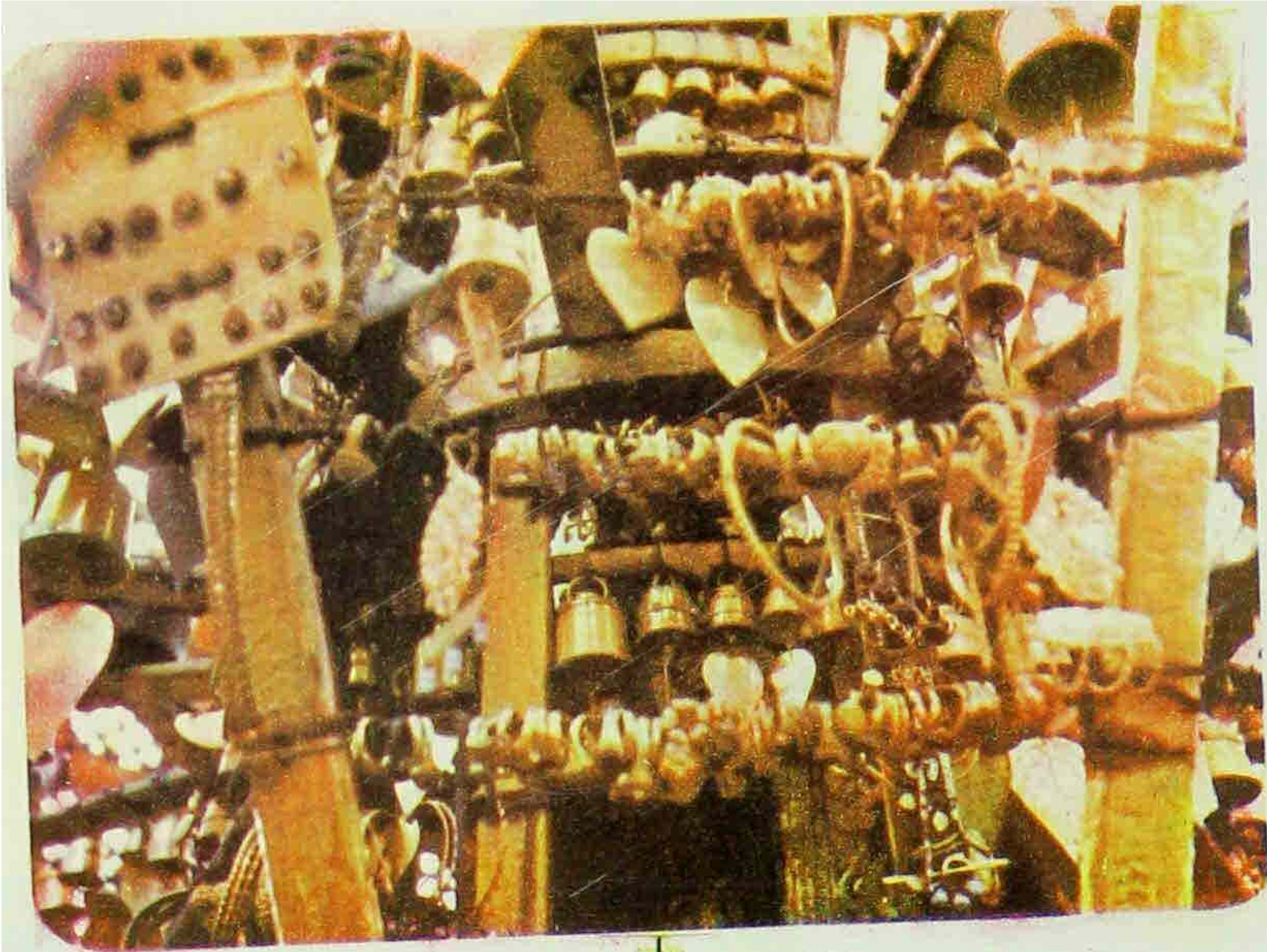

ထီးတော်တွင် ချိတ်ဆွဲ လှူဒါန်းထားသော ရတနာပစ္စည်းများ

ရွှေတိဂုံစေတီတော် ဂေါပကအဖွဲ့၏ အစီရင်ခံစာ

	စုစုပေါင်းဝင်ငွေ	ကျပ်	ပြား
(၁) အမှတ်စဉ် ၁ အရ		=	၁၀၂၅၂၉၁၇-၅၀
(၂) အမှတ်စဉ် ၂ အရ		-	၁၀၃၄၄၈၁၃-၁၄
(၃) အမှတ်စဉ် ၃ အရ		-	၇၄၈၈၄၇-၇၂
(၄) အမှတ်စဉ် ၄ အရ		-	၁၂၃၆၉၄၀-၁၀
(၅) အမှတ်စဉ် ၅ အရ		-	၅၀၆၅၇၂၀-၃၁
(၆) အမှတ်စဉ် ၆ အရ		-	၁၉၃၃၅၆၅-၆၃
			<hr/>
	စုစုပေါင်း		<u>၂၉၅၈၂၈၁၄-၂၉</u>

(ကျပ် နှစ်ရာ့ကိုးဆယ် ၊ ငါးသိန်း ၊ ရှစ်သောင်း နှစ်ထောင်
ရှစ်ရာ့လေးနှင့် ပြား နှစ်ဆယ်ကိုး တိတိ)

၃၈၆ ကျပ် သိန်း ၃၂၀ ကျော် ရွှေစင် ရွှေသား ရွှေပြားကပ်လှူဒါနဆိုင်ရာ

နောက်ဆက်တွဲ (ခ)

ကော်မတီများအလိုက် အသုံးစရိတ်များ

၁။ အလုပ်အမှုဆောင် ကော်မတီ (ဗဟို)	၆၂၇၇၂ ကျပ် ၇၀ ပြား၊
၂။ ရွှေပြားသက်န်းဘော် ကပ်လှူဒါနကော်မတီ	၂၀၄၃၃ ကျပ် ၀၀ ပြား၊
၃။ ထီးတော်ကြံ့ခိုင်ရေးကော်မတီ	၂၆၉၆၉ ကျပ် ၀၅ ပြား၊
၄။ ပြန်ကြားရေးကော်မတီ	၂၀၆၉၀ ကျပ် ၉၀ ပြား၊
၅။ ဘဏ္ဍာရေးကော်မတီ	၆၂၉၉၅ ကျပ် ၄၀ ပြား၊
၆။ လုံခြုံရေးကော်မတီ	၁၉၆၂၅ ကျပ် ၆၀ ပြား၊
၇။ ရွှေမျက်ပါးလှူဒါနကော်မတီ	၁၀၇၈၄၅ ကျပ် ၅၅ ပြား၊
(က) ဝါဂ္ဂမ်းဖိုး	၁၄၄၀၀ ကျပ် ၀၀ ပြား၊
(ခ) သစ်စေးဖိုးငွေ	၄၈၁၅၈၆ ကျပ် ၀၀ ပြား၊
(ဂ) ဝါးယား၊	
ကျူဖျာ၊ အုန်းဆိ	၁၁၄၆၉၁ ကျပ် ၅၅ ပြား၊
(ဃ) ငြိမ်းထိုးလုပ်သားခ	၄၇၇၇၀ ကျပ် ၀၀ ပြား၊
(င) ရွှေချလုပ်သားခ	၉၉၃၁၁ ကျပ် ၀၀ ပြား=၈၆၅၆၀၄ ကျပ် ၁၀ ပြား၊
၈။ ကြေးဘောင်ကြေးပြား	
ကပ်လှူရေးကော်မတီ	၂၀၉၁ ကျပ် ၀၀ ပြား၊
(က) ကြေးပြားဘောင်	
လုပ်ငန်း	၆၅၁၈၂၇ ကျပ် ၀၀ ပြား=၆၅၃၉၁၈ ကျပ် ၀၀ ပြား၊
	စုစုပေါင်း <u>၁၉၀၃၆၀၈ ကျပ် ၇၅ ပြား</u>

ရွှေပြားသက်န်းများ ကပ်လှူခြင်း

၁။ ၆ ကုပ်သား	၂၅ ပြား၊
၂။ ၅ ကုပ်သား	၂ ပြား၊
၃။ ၃ ကုပ်သား	၅၂၁ ပြား၊
၄။ ၂ ကုပ်သား	၁၂၅၂ ပြား၊
တစ်ကျပ်သားလျှင်	၃၆၀၈ x ၄၂၁၂ ကျပ်၊ ၀ ဝဲ ၆၅ = ၁၅၁၆၃၄၉၅ ကုပ်

ရွှေတိဂုံစေတီတော် ဂေါပကအဖွဲ့၏ အစီရင်ခံစာ

၃၀၇

အက်ဇ/အေစီ ၉၊

၁၃၄၉ခုနှစ်၊ တန်ခူးလဆုတ်(၈)ရက်။
နေ့စွဲ ၂၁-၄-၈၇။

ရွှေတိဂုံစေတီတော်ဂေါပကအဖွဲ့၊
ရွှေတိဂုံစေတီတော် ဂေါပက အဖွဲ့ရုံး၊
ဒဂုံမြို့နယ်၊
ရန်ကင်းမြို့။

အကြောင်း အရာ။ ။ ၁၉၈၆ခုနှစ် ရွှေတိဂုံစေတီတော်ကြီးအား ကျပ်သိန်း ၃၂၀ ကျော်
ရွှေစင် ရွှေသား ရွှေပြား သင်္ကန်းတော် ကပ်လှူပူဇော်ခြင်းစာရင်းနှင့်
စာရင်းစစ်ချက် အစီရင်ခံစာ။

လူကြီးမင်းများ ခင်ဗျား၊

ရွှေတိဂုံစေတီတော်ကြီး၏ အသက်ဖော်ပြပါ စာရင်းများကို စစ်ဆေးရန် ရွှေတိဂုံ
စေတီတော်ဂေါပကအဖွဲ့၏ ၁၃၄၈ခုနှစ်၊ ဝါဆိုလဆန်း(၃)ရက် (၉-၇-၈၆)နေ့စွဲပါ အမှာ
စာအမှတ် ၃-၀၂/၀၂ (၇၄၅)ဖြင့် တာဝန်ပေးချက်အရ ရွှေတိဂုံ စေတီတော် ဂေါပက
အဖွဲ့ရုံး၊ ငွေစာရင်းဌာနရှိ စာရင်းများ၊ မှတ်တမ်းများ၊ ပြေစာများ၊ ရွှေပြားသင်္ကန်းတော် ကပ်
လှူ ပူဇော်ရေးအဖွဲ့၏ လုပ်ငန်း ဆောင်ရွက် ပြီးစီးမှု အစီရင်ခံစာများ၊ ရွှေ အစီရင် ခံစာများ၊
အစည်းအဝေးမှတ်တမ်း များ စသည့် အထောက်အထား စာရွက် စာတမ်းများဖြင့် စစ်ဆေးပြီး
ဖြစ်ပါသဖြင့် အောက်ပါ စာရင်းများကို ပူးတွဲ ပေးပို့ပါသည်။

- ၁-၁ ။ ၁၉၈၆ ခုနှစ်၊ ဒီဇင်ဘာလ(၃၁)ရက်နေ့အထိ ကျပ်သိန်း ၃၂၀ ကျော်
ရွှေသင်္ကန်းတော် ကပ်လှူပူဇော်ခြင်း စာရင်းပေါင်းချုပ်။
 - ၁-၂ ။ “က” ရွှေသားအလှူရနှင့် ရွှေသားကပ်လှူစာရင်း။
 - ၁-၃ ။ “ခ” ရွှေဆိုင်းအတွက် အလှူရငွေနှင့် ရွှေဆိုင်းကပ်လှူ စာရင်း။
 - ၁-၃ ။ “ဂ” အလှူရငွေနှင့် အသုံးပြုငွေစာရင်း။
- အစီရင်ခံစာတွင် အောက်ပါအတိုင်း (၃)ပိုင်းခွဲခြား၍ အစီရင်ခံစာအပ်ပါသည်။
- အပိုင်း ၁။ ကျပ် သိန်း ၃၂၀ ကျော် ရွှေသင်္ကန်းတော်ကပ်လှူပူဇော်ခြင်းဘဏ္ဍာရေး
အခြေ အနေ။
 - အပိုင်း ၂။ ဘဏ္ဍာရေးစာရင်းနှင့် စာရင်းစစ်ဆေးတွေ့ရှိချက်။
 - အပိုင်း ၃။ အကြံပြုချက်များနှင့် အထွေထွေ။

၃၈၈ ကျပ် သိန်း ၃၂၀ ကျော် ရွှေစင် ရွှေသား ရွှေပြားကပ်လှူရေးဆိုင်ရာ

ဆပိုင်း ၁။ ကျပ်သိန်း ၃၂၀ ကျော် ရွှေသင်္ကန်းတော်ကပ်လှူ ပူဇော်ခြင်း
ဘဏ္ဍာရေး အခြေအနေ

၂။ ရွှေသားအရနှင့် ရငွေနှင့် ကပ်လှူပူဇော်ရွှေနှင့် အသုံးစရိတ်အခြေအနေ။ ။ပူးတွဲ
ပါစာများ

ပေါင်းချုပ်အရ ရွှေသားနှင့် ငွေသားအရနှင့် ကပ်လှူပူဇော်သည့်ရွှေနှင့် ရွှေဆိုင်း တန်ဖိုးအသုံးစရိတ်
များကို အောက်ပါအတိုင်း ဖော်ပြအပ်ပါသည်-

အကြောင်းအရာ	(ကျပ် သိန်းပေါင်း)
၂-၁ ။ ရငွေနှင့် ရွှေတန်ဖိုးစုစုပေါင်း	၃၆၁.၁၆
၂-၂ ။ အသုံးပြုရွှေနှင့်အသုံးစရိတ်စုစုပေါင်း	၃၆၁.၀၂
အသုံးပြုထက် အလှူရ ပိုငွေ	.၁၄

ပိုငွေမှာ ၃၁-၁၂-၈၆ နေ့ ငွေသား လက်ကျန် ကျပ် ၁၃၈၆၈/၂၁ ဖြစ်ပါသည်။
ဤကဲ့သို့ ပိုမိုနေရခြင်းမှာ ဂေါ်ပကအဖွဲ့ရုံးတွင် အသုံးပြုရန်ဝယ်ယူသော နေရှင်နယ် ရုပ်မြင်
သံကြားစက် ၂၀ အတွက် ကျသင့်သောတန်ဖိုးငွေကျပ် ၁၃၈၅၅/၃၅ ကို ပုံသေပိုင် ပစ္စည်း
စာရင်းသို့ စာရင်းတင်ခြင်း မပြုဘဲ ကျပ် သိန်း ၃၂၀ ကျော် ရွှေသင်္ကန်းတော် ကပ်လှူပူဇော်ခြင်း
စာရင်းသို့ တင်သွင်းထားခြင်းကို စာရင်းညှိနှိုင်းစေခဲ့ခြင်းကြောင့် ဖြစ်ပါသည်။

၃။ စာရင်းပေါင်းချုပ်၏ အလှူရဘက်တွင် အပိုင်း ၁-ရွှေသား၊အပိုင်း ၂-အလှူ
ရငွေဖြင့် ဝယ်ယူသော မျက်ပါးလွှာ ရွှေဆိုင်းနှင့် အပိုင်း ၃-တွင် အလှူရငွေဟူ၍ခွဲခြားဖော်ပြ
ထားပါသည်။ အလားတူပင် အသုံးပြုဘက်တွင် အပိုင်း ၁-ရွှေပြားသင်္ကန်းတော် ကပ်လှူပူဇော်
ရာတွင် အသုံးပြုရွှေနှင့်တန်ဖိုး၊ အပိုင်း ၂-အောက်ပစ္စယာမှ သပိတ်မှောက်အထိ ချကပ်သော
ရွှေဆိုင်းနှင့်တန်ဖိုး၊ အပိုင်း ၃-အသုံးစရိတ်များနှင့် အပိုင်း ၄-လက်ကျန် ငွေဟူ၍ ခွဲခြားဖော်ပြ
ထားပါသည်။ ဤကဲ့သို့ ခွဲခြားဖော်ပြထားသည့်အတိုင်း အသေးစိတ် စာရင်းများကို အောက်ပါ
အတိုင်း ပူးတွဲထားပါသည်-

- (က) ရွှေသားအလှူရ နှင့် ရွှေသားကပ်လှူစာရင်း။
- (ခ) ရွှေဆိုင်းအတွက် အလှူရငွေနှင့် ရွှေဆိုင်းကပ်လှူစာရင်း။
- (ဂ) အလှူရငွေနှင့် အသုံးပြုငွေစာရင်း။

၄။ ရွှေသားအလှူရနှင့် ရွှေသားကပ်လှူစာရင်း။ ။ဤစာရင်း၏ အလှူရဘက် တွင်
အလှူရရွှေနှင့် စေတီတော်ကြီးပေါ်မှ ပြုတ်ကျသော ကောက်ကရရွှေနှင့် တန်ဖိုးများမှာ ရွှေ

လက်ခံပြေစာများ၊ ရွှေလက်ခံမှတ်တမ်းများ၊ ရွှေလချုပ်စာရင်းများအရ ဖြစ်ပါသည်။ အမှတ်စဉ် ၃ စေတီတော်ကြီး၏ ရွှေ ၁၆၂၉-၄၃၅ တန်ဖိုးငွေ ကျပ် ၅၀၆၅၄၀၅ မှာ အောက်ပါအတိုင်း ရရှိခြင်းဖြစ်ပါသည်-

စုစုပေါင်း အသုံးစရိတ်(ရွှေကပ်လှူနှင့်စရိတ်)ကျပ် ၃၆၁၁၆၆၉၀-၄၆

စုစုပေါင်း ဝင်ငွေ(ရွှေနှင့်ငွေသား) ။ ၃၀၂၅၁၂၉၃-၄၆

စေတီတော်ကြီး၏ ရွှေလက်ကျန်မှ ထည့်ဝင် ကပ်လှူတန်ဖိုးကျပ် ၅၀၆၅၄၀၅-၀၀

၅။ အလှူငွေဖြင့် ဝယ်ယူကပ်လှူ ရွှေချိန် ၂၃၀၆-၁၁-၅ရွှေ၊ တန်ဖိုးငွေ ကျပ် ၈၃၀၄၂၂၅/ ငွေသားဖြင့် အလှူရရှိသော ကျပ် ၂၂၅၈၃၅၁၈/၄၆ ထဲမှ ငွေသားဖြင့် ကျခံသည့် အရပ်ရပ် စရိတ်ပေါင်း ကျပ် ၁၉၇၂၂၆၅/၂၅ နှင့် မျက်ပါးရွှေဆိုင် ၃၇၂၅၂ ဆိုင်းအတွက် ငွေကျပ် ၁၂၂၉၃၁၆၀/-အား ကျခံ ပြီးနောက် ကျန်ရှိသော ငွေထဲမှ ကျပ် ၈၃၀၄၂၂၅/-ကို စေတီတော်ကြီး၏ ရွှေလက်ကျန်မှ တစ်ကျပ်သားလျှင် ကျပ် ၃၆၀၀/-နှုန်းဖြင့် ဝယ်ယူကပ်လှူခြင်း ဖြစ်ပါသည်။

၆။ ရွှေပြားသင်္ကန်းတော်များ ကပ် လှူ ရာ တွင် အသုံးပြုခဲ့သော ရွှေသားအချိန်စုစုပေါင်းမှာ ၆၀၆၅-၁၅-၁ ရွှေသားဖြစ်ပါသည်။ အသေးစိတ်ကို နောက်ဆက်တွဲ “က(၁)” ၌ ဖော်ပြထားပါသည်။ အသေးစိတ် စာရင်း၌ တစ်ဦးချင်း အလှူရွှေဖြင့် ခတ်လုပ်သောရွှေပြား (၁၈၀၀)ပြားအတွက် ၆ကျပ်သား၊ ၅ကျပ်သား၊ ၃ကျပ်သား၊ ၂ကျပ်သားရွှေပြားအရေအတွက်ကို ဖော်ပြထားပြီး စုစုပေါင်း ရွှေချိန်မှာ ၄၂၁၅-၀-၆၅ ရွှေဖြစ်ပါသည်။ ထို့ပြင် “ပခ” အမှတ်စဉ် ရွှေပြားပေါင်း ၇၆၁-ပြားအတွက် အရွယ်အစားကို ထည့်ဖော်ပြထားပြီး စုစုပေါင်းရွှေချိန်မှာ ၁၉၆၅-၁၃-၆၅ ရွှေဖြစ်ပါသည်။ ၁၂၈၂-ခုနှစ် မော်ကွန်းစာတမ်းပါ ရွှေပြား ၁-ပြား အလေးချိန် ၁၃-၁၀-၀ ရွှေကိုပါ ထည့်ပေါင်းပါက ရွှေပြားပေါင်း (၂၅၆၂)ပြား ကပ်လှူထားပြီး ဖြတ်စ၊ ညှပ်စ၊ ဖောက်စ ရွှေချိန် ၁၂၄-၁၁-၄ ရွှေကို ပြန်လည်ရရှိခြင်းအတွက် ထုတ်နုတ်ပါက အသားတင်ကပ်လှူ ရွှေသားအချိန်မှာ ၆၀၆၅-၁၅-၂၅ ရွှေဖြစ်ပါသည်။

၇။ အထက်ပါအသားတင်ကပ်လှူ ရွှေသားချိန် ၆၀၆၅-၁၅-၂၅ ရွှေအပြင် တတိယဂေါ်အရစ် အမှတ် ၁၆ နှင့် ၁၇ တွင် ကပ်လှူထားသော ရွှေပြား/ရွှေပါးလွှာ အချပ်ပေါင်း (၄၃၀)ကို မူလအစီအစဉ်တွင် မပါသော်လည်း လုပ်ငန်းလိုအပ်ချက်အရ ဖြုတ်ခွာပြုပြင် ပြန်လည်ကပ်လှူရာတွင် ရွှေပါးလွှာ (၁၁၁ ပြား အနက်မှ ပေါက်ပြဲစုတ်ပြတ်နေသော ရွှေပါးလွှာသင်္ကန်းများကို ပြုပြင်ရာ၌ အသုံးပြုခဲ့သည့် ၄၅" x ၄၅" အရွယ် ဂေါပကအဖွဲ့ ရွှေပြား (၂၆)ပြားကိုပါ သုံးစွဲထားသည်ကို စစ်ဆေး တွေ့ရှိရပါသည်။ ထိုရွှေပြား (၂၆)ပြား၏ အချိန် ၃-၅-၆ ရွှေအား ထည့်သွင်း ဖော်ပြမှသာလျှင် တင်လှူသော ရွှေအလေးချိန်အမှန်ကို ပေါ်လွင်စေမည်ဟု ယူဆပါ

သဖြင့် ထည့်သွင်းဖော်ပြထားရာ စုစုပေါင်းတင်လှူသော ရွှေအလေးချိန်မှာ ၆၀၆၅-၁၅-၁ ရွှေသားဖြစ်ကြောင်း ဖော်ပြအပ်ပါသည်။

၈။ အထက်အပိုဒ်တွင် ဖော်ပြပါရွှေသက်န်းတော် ကပ်လှူပူဇော်ရာတွင် အသုံးပြုသော ရွှေသားအလေးချိန် စာရင်းအပြင် ရွှေပြားအချပ်ရေ၊ အရွယ်အစား၊ တင်လှူသည့်နေ့ကို ဖော်ပြထားသော အသေးစိတ် ရှင်းတမ်းတစ်စောင်ကိုလည်း နောက်ဆက်တွဲ “က (၂)” ဖြင့် ပူးတွဲထားပါသည်။ ဤအသေးစိတ်ရှင်းတမ်းပါ စာတိုင် (၃) ငှက်ပျောပူးမှ တတိယဂေါ်အထိ (အရစ်အမှတ် ၁၆ နှင့် ၁၇ မပါ) တွင် ထုတ်ပြန်ခဲ့ရာ၊ ငှက်စွန်ရဲတို့၏ ထိုးဆိတ်မှုဒဏ်ကြောင့် ပျက်စီးယိုယွင်းနေသော ရွှေပြား (၄၁၆) ပြားကို ဖြုတ်ခွာခဲ့သည့်နေရာ ပြန်လည်ကပ်လှူရာတွင် အသုံးပြုခဲ့သည့် ရွှေပြားကို ဖော်ပြထားသောစာရင်းကို နောက်ဆက်တွဲ “က (၃)” တွင်လည်းကောင်း၊ အလားတူပင် စေတီတော်ကြီး၏ ရင်စည်းတော်တွင် တိုးခဲ့ကပ်လှူသော ရွှေပြားသက်န်းတော် အကွက်ပေါင်း (၂၁၆၆) ကွက်တွင် ကပ်လှူအသုံးပြုသော ရွှေပြားပေါင်း (၂၁၆၃) ပြားကို အရစ်အမှတ်စဉ်အလိုက် ဖော်ပြထားသောစာရင်းကို နောက်ဆက်တွဲ “က (၄)” တွင်လည်းကောင်း ဖော်ပြထားပါသည်။

၉။ မျက်ပါးလွှာ ရွှေဆိုင်းသက်န်းတော် ကပ်လှူခြင်း လုပ်ငန်းကိုလည်း စေတီတော်မြတ်ကြီးအား ရွှေစင်ရွှေသား ရွှေပြားသက်န်းတော်များ ကပ်လှူချိန်မှာပင် စေတီတော်ကြီး၏ အောက်ပစ္စယာခိုနန်းချိုးနှင့် ဘားမှ သပိတ်မှောက်အထိ မျက်ပါးလွှာရွှေဆိုင်းများ ချကပ်ခြင်းကို စတင်ဆောင်ရွက်နိုင်ရန် သရိုးဖတ်မှ ရွှေချွတ်ယူသည့်လုပ်ငန်းကို ၁၃၄၇-ခုနှစ်၊ ဝါခေါင်လဆုတ် (၁၂) ရက်နေ့ (၁၂-၉-၀၅) နေ့မှ စတင်ဆောင်ရွက်ခဲ့ရာ ၁၃၄၇-ခုနှစ်၊ တော်သလင်းလဆန်း (၁၁) ရက် (၂၅-၉-၀၅) နေ့တွင် ပြီးစီးခဲ့ပါသည်။ တစ်ဖန် ၁၃၄၇-ခုနှစ်၊ တော်သလင်းလဆန်း (၁၄) ရက် (၂၇-၉-၀၅) နေ့မှ စတင်၍ ရွှေချွတ်ယူပြီးနေရာများတွင် ကျန်ရှိသည့် သရိုးဖတ်များ ခွာယူခြင်းလုပ်ငန်းကို ဆောင်ရွက်ခဲ့ရာ ၁၃၄၇-ခုနှစ်၊ သီတင်းကျွတ်လဆန်း (၇) ရက် (၅-၁၁-၀၅) နေ့တွင် ပြီးစီးခဲ့သော်လည်း စေတီတော်ကြီး၏ အထက်ပိုင်း၌ ထီးတော်ကြံ့ခိုင်ရေးလုပ်ငန်းနှင့် ကြေးပြားများကပ်လှူခြင်း လုပ်ငန်းများ မပြီးပြတ်သေးသည့်အတွက် သစ်စေးများသုတ်ရန် လုပ်ငန်းကို မဆောင်ရွက်နိုင်ဘဲ ဆိုင်းငံ့ထားရပါသည်။ ၁၃၄၇-ခုနှစ်၊ ပြာသိုလဆန်း (၉) ရက်၊ (၁၉-၁-၀၆) နေ့မှ စတင်၍ သစ်စေးသုတ်ခြင်းလုပ်ငန်းကို စတင်ခဲ့ရပြီး (၂၀-၄-၀၆) နေ့တွင် အပြီးဆောင်ရွက်ခဲ့ကြောင်း သိရပါသည်။

၁၀။ ရွှေမျက်ပါးလွှာ ချကပ်ခြင်းလုပ်ငန်းကို ၁၃၄၇-ခုနှစ်၊ တပို့တွဲလဆန်း (၁၁) ရက်မှ ၁၃၄၇-ခုနှစ်၊ ကဆုန်လဆုတ် (၉) ရက် (၁-၆-၀၆) နေ့အထိ ကာလအတွင်း အောက်တွင် ဖော်ပြပါအတိုင်း ချကပ်ပူဇော်ခဲ့ကြောင်း တွေ့ရပါသည်။

စဉ်	မျက်ပါးလွှာရွှေဆိုင်းများ ချက်သောလ	ချက်သည့်မျက်ပါးလွှာ ရာဆိုင်း	ရွှေဆိုင်းများ ၅၀-ဆိုင်း	ရွှေဆိုင်းများ ၂၅-ဆိုင်း	စုစုပေါင်း (ရာဆိုင်းဖြင့်ညီမျှခြင်း)
၁။	၁၉၈၆-ခု၊ ဖေဖော်ဝါရီလ	၂၀၈၅	-	-	၂၀၈၅
၂။	၁၉၈၆-ခု၊ မတ်လ	၄၃၀၇	-	-	၄၃၀၇
၃။	၁၉၈၆- ဧပြီလ	၁၂၁၃၆	-	-	၁၂၁၃၆
၄။	၁၉၈၆-ခု၊ မေလ	၁၈၅၅၄	၁၁၉	၁၀၂	၁၈၆၇၅
၅။	၁၉၈၆-ခု၊ ဇွန်လ	၄၅	-	-	၄၅
	စုစုပေါင်း =	၃၇၁၂၇	၁၁၉	၁၀၂	<u>၃၇၂၅၂</u>

၁၁။ ရွှေဆိုင်းများကို အလှူရရှိခဲ့ခြင်း မရှိခဲ့ပါ။ ရွှေဆိုင်းများအတွက် အလှူခံရရှိငွေမှာကျပ် ၃၇၇၃၅၅/- သာဖြစ်ပါသည်။ အလှူခံရာတွင် ရာဆိုင်းတစ်ဆိုင်လျှင် ကျပ် ၃၃၀/- နှုန်းဖြင့် လည်းကောင်း၊ ငါးဆယ်ဆိုင်တစ်ဆိုင်လျှင် ကျပ် ၁၆၅/- နှုန်းဖြင့်လည်းကောင်း၊ အစိတ်ဆိုင် တစ်ဆိုင်လျှင် ကျပ် ၈၂/၅၀ နှုန်းဖြင့်လည်းကောင်း အလှူခံခဲ့ခြင်းဖြစ်ပါသည်။ အထက်ပါ နှုန်းအတိုင်း အလှူခံခဲ့ခြင်းဖြစ်ရာ အလှူခံရရှိသည့် အသေးစိတ်မှာ

ရာဆိုင်း	၂၇၃ × ၃၃၀ =	ကျပ်	၉၀၀၉၀-၀၀
ငါးဆယ်ဆိုင်	၃၆၈ × ၁၆၅ =	ကျပ်	၆၀၇၂၀-၀၀
အစိတ်ဆိုင်	၂၇၄၆ × ၈၂	ကျပ် ၅၀ =	<u>၂၂၆၅၄၅-၀၀</u>
		ကျပ်	<u>၃၇၇၃၅၅-၀၀</u>

၁၂။ ရွှေဆိုင်းများကို အလှူခံရာတွင် သတ်မှတ်ထားသည့် နှုန်းအတိုင်းပင် ချက်သောရွှေဆိုင်း များကိုလည်း ထိုနှုန်းများအတိုင်းပင် တွက်ချက်ခဲ့ရာ စုစုပေါင်း ငွေကျပ် ၁၂၂၉၃၁၆၀/- ဖိုးမျှ ချက်ခဲ့ကြောင်းကို “ခ” ရွှေဆိုင်းအတွက် အလှူရငွေနှင့် ရွှေဆိုင်းကပ်လှူစာရင်းတွင် ဖော်ပြ ထားပါသည်။ အထက်ပါအတိုင်း ကပ်လှူနိုင်ရန် အလှူခံရရှိငွေအပြင် လိုအပ်သောငွေကျပ် ၁၁၉၁၅၈၀၅/- ကို အခြားအလှူခံရငွေများမှ ကျခံကပ်လှူထားခြင်း ဖြစ်ပါသည်။ ရွှေဆိုင်း များ ချက်ရန်အတွက် ကနဦးဆောင်ရွက်ရသော သရိုးဖတ်များခွာခြင်း၊ ယင်းသို့ခွာရာ၌ ရွှေများ အလေးအလွင့် မရှိရလေအောင် ရွှေချွတ်ယူခြင်း၊ ရွှေချွတ်ယူရသည်များကိုလည်း စနစ်တကျသိုလှောင် ရုံသို့ အပ်နှံကြောင်း သိရသည်မှအပ ချွတ်ချွတ်ရသည့်ရွှေအတွက် ခုနှိမ်ထားခြင်း မရှိကြောင်း တွေ့ ရပါသည်။ ချွတ်စများမှ ပြန်လည်ချွတ်ယူရရှိသော ရွှေသားအလေးချိန်ကို အချိန်မီဆောင်ရွက် သိရှိနိုင်ပါက ရွှေသားအချိန်ကို တစ်ကျပ်သားလျှင် ကျပ် ၃၆၀၀/- နှုန်းဖြင့် တန်ဖိုးသင့်ကာ ခုနှိမ်ပါက ရွှေဆိုင်းကပ်လှူတန်ဖိုးတွင် အသားတင် လျော့နည်းဖွယ်ရှိမည်ဟု တင်ပြရပါသည်။

၃၉၂ ကျပ် သိန်း ၃၂၀ ကျော် ရှေ့စင် ရှောင်သား ရွှေပြားကပ်လှူရေးဆိုင်ရာ

၁၃။ “ဂ”အလှူရငွေနှင့် အသုံးပြုငွေစာရင်း။ ။ဤစာရင်း၏ အလှူရငွေဘက်တွင် အထူး အလှူခံဌာနမှ ပေးသွင်းသော အလှူငွေ မှာ စုစုပေါင်း ကျပ် ၁၀၂၅၂၉၁၇/၅၀ ဖြစ်ပါသည်။ ယင်းအလှူခံရငွေမှာ စေတီတော်ကြီး၏ ရင်ပြင်တော်ပေါ်တွင် ဖွင့်လှစ်ခဲ့သော အထူးအလှူခံဌာန မဏ္ဍပ်တွင် ဘာသာရေး အသင်းအဖွဲ့ ပေါင်း (၄၈) ဖွဲ့အပြင် အလှူခံကြီးကြပ်ရေးအဖွဲ့ကပါ အလှည့်ကျတာဝန်ယူ ကောက်ခံပေး သွင်းခဲ့သော အလှူရငွေများ ဖြစ်ပါသည်။ ယင်းအလှူခံရငွေများကို နေ့ချင်းပေးသွင်းပါသည်။ ငွေပေးသွင်းသော ပုံစံများဖြင့် စနစ်တကျပေးသွင်းခဲ့ရာ ပေးသွင်းသည့်ပုံစံများအရ မှန်ကန်ကြောင်း စစ်ဆေးတွေ့ရှိရပါသည်။

၁၄။ ရွှေပြားသင်္ကန်းတော်အတွက် တစ်ဦးချင်း အလှူငွေ ကျပ် ၁၀၃၄၄၈၁၃/၁၄ မှာ ဂေါပကအဖွဲ့ရုံးတွင် အလှူရှင်အမည် ကမ္မည်းထိုးရွှေပြားသင်္ကန်းတော် ကပ်လှူရန် လာရောက် လှူဒါန်းကြသော ငွေများဖြစ်ပါသည်။ အလှူခံရာတွင် ရွှေသားအလေးချိန် တစ်ကျပ်သားလျှင် ငွေကျပ် ၃၆၁၀/-နှုန်းဖြင့် အလှူခံခဲ့ခြင်း ဖြစ်ပါသည်။ ပြေစာဖြတ်ပိုင်းများဖြင့် စစ်ဆေးခဲ့ရာ မှန်ကန်ကြောင်း တွေ့ရပါသည်။

၁၅။ ရွှေပြားသင်္ကန်းတော် အလှူခံဌာနရငွေ ကျပ် ၇၄၈၈၄၇/၅၂ မှာလည်း ရွှေပြား သင်္ကန်းတော် ကပ်လှူရေးအတွက် အများပြည်သူများက ကောင်းမှုကုသိုလ် ပြုနိုင်ရန် ဖွင့်လှစ် ထားသည့် အလှူခံဌာနမှ ကောက်ခံပေးသွင်းသည့် ငွေဖြစ်ပါသည်။ ပေးသွင်းငွေများကိုလည်း ပေးသွင်းပုံစံ၊ ပြေစာများဖြင့် စစ်ဆေးခဲ့ရာ မှန်ကန်ကြောင်း တွေ့ရပါသည်။

၁၆။ ရွှေပြားသင်္ကန်းတော် အလှူခံသေတ္တာများမှ ရငွေ ကျပ် ၁၂၃၆၉၄၀/၁၀ မှာ လည်း ရွှေပြားသင်္ကန်းတော်အတွက် အလှူငွေထည့်ဝင်ရန် ရေးသားထားသော အလှူခံပုံး/ သေတ္တာများမှ သိမ်းဆည်းရရှိငွေများ ဖြစ်ပါသည်။ အလှူခံသေတ္တာများကို ဂေါပကအဖွဲ့ရုံးတွင် တာဝန်ရှိ ဝန်ထမ်းများရှေ့မှောက်တွင် ဖွင့်လှစ်ရေတွက်ခြင်းဖြစ်ကြောင်း သိရပါသည်။ ငွေသား ဖြင့် အလှူခံရရှိသော အရပ်ရပ်အလှူရရှိငွေမှာ ကျပ် ၂၂၅၈၃၅၁၈/၄၆ ဖြစ်ပါသည်။

၁၇။ အထက်ပါအတိုင်း ငွေသားဖြင့် ကောက်ခံရရှိသော အလှူငွေကျပ် ၂၂၅.၈၃ သိန်းမှ ကျခံသုံးစွဲခဲ့သော ငွေများကို “ဂ”အလှူရငွေနှင့် အသုံးပြုငွေစာရင်း၏ “အလှူရငွေအသုံးပြု” ဘက်တွင် ဖော်ပြထားပါသည်။ ငွေသားအသုံးစရိတ်များမှာ—

- ၁။ ထီးတော်ကြံ့ခိုင်ရေး အသုံးစရိတ်၊
- ၂။ ကြေးဘောင် ခြေးပြားလုပ်ငန်းအသုံးစရိတ်၊
- ၃။ မျက်ပါးလွှာ ရွှေဆိုင်သင်္ကန်းတော် ကပ်လှူရာတွင် ကုန်ကျစရိတ်၊
- ၄။ ငြမ်းထိုးကုန်ကျစရိတ်နှင့်
- ၅။ ကော်မတီများ ကုန်ကျစရိတ်တို့ ဖြစ်ကြပါသည်။ စုစုပေါင်း ကုန်ကျစရိတ်မှာ

ကျပ် ၁၉၇၂၂၆၅/၅၅ ဖြစ်ပါသည်။ ဖော်ပြပါ ကုန်ကျစရိတ်အား စုစုပေါင်းအလှူရငွေကျပ်

၂၂၅၈၃၅၁၈/၄၆ မှ ကျခံပြီး ငွေပိုငွေလုံထဲမှ ရွှေသားအချိန် ၂၃၀၆-၁၁-၅ ရွှေးအား တစ်ကျပ်သားလျှင် ၃၆၀၀/-ဖြင့်လည်းကောင်း၊ ရွှေဆိုင် (၃၇၂၅၂)ဆိုင်ကို တစ်ဆိုင်လျှင် ကျပ် ၃၃၀/-နှုန်းဖြင့်လည်းကောင်း ဝယ်ယူကပ်လှူပြီးနောက် လက်ကျန်ငွေမှာ ကျပ် ၁၃၈၆၈/၂၁ ဖြစ်ပါသည်။ ဤကဲ့သို့ လက်ကျန်ငွေ ကျပ်တစ်သောင်းကျော် ရှိနေခြင်းမှာ ၂၆ ၁၂-၈၅ နေ့တွင် ဂေါပကအဖွဲ့ရုံးတွင် အသုံးပြုရန် ဝယ်ယူသည့် နေရှင်နယ် ၂၀'' ရုပ်မြင်သံကြားစက် တစ်လုံးဖိုးငွေ ကျပ် ၁၃၈၅၅/၃၅ ကို ကျပ် သိန်း ၃၂၀ ကျော် ရွှေစင်ရွှေသားရွှေပြားသက်န်း တော် ကပ်လှူခြင်းစာရင်းသို့ စာရင်းတင်သွင်းကားခြင်းအား ပယ်ဖျက်၍ ငွေလုံးငွေရင်းစရိတ် ဖြစ်သော ပုံသေပိုင် ပစ္စည်းစာရင်းခေါင်းစဉ်အောက်မှ ကျခံစေခဲ့ရာ ထိုရုပ်မြင်သံကြားစက်ဖိုးငွေ ကျပ် ၁၃၈၅၅/၃၅ ပါဝင်နေခြင်းကြောင့် ဖြစ်ပါသည်။

အပိုင်း ၂။ အဏ္ဏာရေးစာရင်းနှင့် စာရင်းစစ်ဆေးတွေ့ရှိချက်

၁၈။ ၂၀-၈-၈၆ နေ့စွဲပါ ကျပ် သိန်း ၃၂၀ ကျော် ရွှေစင်ရွှေသားရွှေပြား သက်န်းတော် ကပ်လှူပူဇော်ခြင်းနှင့် ဝေယျာဝစ္စ ကုသိုလ်တော်များ ဆောင်ရွက်မှု ပြီးမြောက် ခြင်းအတွက် ရေစက်သန့်ချေ အောင်ပဲ့ဆင်ယင် အလှူတော်မင်္ဂလာအခမ်းအနားတွင် တင်ပြသော လှုပ်ငန်းများ အောင်မြင်ပြီးစီးမှု အစီရင်ခံစာ အကျဉ်းချုပ် စာအုပ် စာမျက်နှာ(၂၀)မှ(၃၂) တွင် ဖော်ပြထားသော “အလှူရငွေ”၊ “အလှူရရွှေ”နှင့် အသုံးစရိတ်များတွင် ကွဲပြား ခြားနားမှုများ ရှိနေပါသဖြင့် ထိုအစီရင်ခံစာ အကျဉ်းပါ ကိန်းဂဏန်းများနှင့် စာရင်းစစ်ဆေး တွေ့ရှိရသော ကိန်းဂဏန်းများကို အောက်ပါအတိုင်း နှိုင်းယှဉ်ချက် ဇယားများဖြင့် တင်ပြ အပ်ပါသည်-

- နောက်ဆက်တွဲ “ဂ” (၁) ကျပ်သိန်း ၃၂၀ ကျော်ရွှေသက်န်းတော်ကပ်လှူပူဇော် ခြင်းဆိုင်ရာ အလှူဝင်ငွေနှင့် အလှူရရွှေ နှိုင်းယှဉ် ဖော်ပြချက် ဇယား။
- နောက်ဆက်တွဲ “ဂ” (၂) ကျပ် သိန်း ၃၂၀ ကျော် ရွှေသက်န်းတော်ကပ်လှူခြင်း ဆိုင်ရာ အသုံးစရိတ် နှိုင်းယှဉ်ဖော်ပြချက် ဇယား။

၁၉။ အလှူရဝင်ငွေနှင့် အလှူရရွှေ နှိုင်းယှဉ်ဖော်ပြချက်ဇယား၌ အမှတ်စဉ် ၁၊ ၂၊ ၃ နှင့် ၄ အထိ အလှူရရှိငွေ၌ ကွဲလွဲချက်များ မရှိပါ။ အမှတ်စဉ် ၅ နှင့် ၆ ဖြစ်သော တဦးချင်း အလှူရွှေနှင့် ကောက်ကရရွှေ အသီးသီး၏ အလေးချိန်တွင် ကွဲလွဲမှု မရှိသော်လည်း တန်ဖိုး သင့်ရာတွင် ကျပ် နှစ်ထောင် ကျော်၊ ကျပ် တစ်ထောင် ကျော် စီ မှ ကွဲလွဲကြောင်း တွေ့ရပါသည်။ ကွဲလွဲ ချက်ကိုလည်း စာတိုင် (၅) တွင် ဖော်ပြ ထားပါသည်။ အမှတ်စဉ် (၇) အထူး အလှူ ခံငှာန အလှူရရွှေ ၁၈၄-၁၀-၂၇ ရွှေး အတွက် တန်ဖိုးငွေ ကျပ် ၆၆၄၇၂၅/-ကို အစီရင်ခံစာအကျဉ်းချုပ်တွင် ဖော်ပြထားခြင်း မရှိကြောင်း တွေ့ရပါသည်။ ယင်း ငွေရပ် ကို စာတိုင် (၄) တွင် အမှတ်စဉ် (၇) အဖြစ် ထည့်သွင်း ဖော်ပြ ထားရာ စုစုပေါင်း အလှူရငွေနှင့် စုစုပေါင်းအလှူရ ရွှေ တန်ဖိုးမှ ကျပ် ၃၀၂၅၁၂၉၃/၄၆ ရှိ

ပါသည်။ ဤစုစုပေါင်း တန်ဖိုးအပြင် စေတီတော်ကြီး၏ ရွှေဖြင့် ဖြည့်စွက်ကပ်လှူသော ရွှေ တန်ဖိုးငွေကျပ် ၅၀၆၅၄၀၅/-ကို ပေါင်းပါက စုစုပေါင်းရွှေနှင့်ငွေမှာ ကျပ် ၃၆၁၁၆၆၉၈/- ၄၆ ဖြစ်ပါသည်။ ၎င်းစုစုပေါင်း ရွှေ နှင့် ငွေ မှ ၃၁-၁၂-၀၆ နေ့ လက်ကျန်ငွေကျပ် ၁၃၀၆၈/၂၁ကို ထုတ်နုတ်ပါက ကပ်လှူရွှေနှင့် အသုံးပြုငွေ စုစုပေါင်း ကျပ် ၃၆၁၀၂၈၃၀/- ၂၅ သည် စာရင်းပေါင်းချုပ်၏ အသုံးပြုဘက်တွင် စုစုပေါင်းကပ်လှူတန်ဖိုးနှင့် ကိုက်ညီလျက် ရှိကြောင်း ဖော်ပြအပ်ပါသည်။

၂၀။ အသုံးစရိတ်နှိုင်းယှဉ်ချက် ဇယားတွင်လည်း အမှတ်စဉ်(၁)နှင့်အမှတ်စဉ်(၂)မှ လွဲ၍ ကျန်ခေါင်းစဉ်များတွင် ကဲ့လဲ့မှုမရှိခြင်းနှင့် ကဲ့လဲ့မှုအနည်း အကျဉ်းသာရှိကြောင်း ဖော်ပြ အပ်ပါသည်။ ရွှေသားများနှင့်ပတ်သက်၍ အလေးချိန်တွင် ၆၂၅ ရွှေ သာ ကဲ့လဲ့ပါသည်။ ငွေ ကျပ် ၅၄.၆၂ သိန်းကွာခြားရခြင်းမှာ တန်ဖိုးသင့်သည့်နှုန်းကြောင့် ဖြစ်ပါသည်။ အစီရင်ခံစာ အကျဉ်းတွင် ရွှေတစ်ကျပ်သားလျှင် ကျပ် ၄၅၀၀/-နှုန်းဖြင့်လည်းကောင်း၊ စာရင်းစစ်ဆေး သည့် ဘဏ္ဍာရေး စာရင်း၌ တစ်ကျပ်သားလျှင် ကျပ် ၃၆၀၀/-နှုန်းဖြင့်လည်းကောင်း တန်ဖိုး သင့်ခြင်းကြောင့် ဖြစ်ပါသည်။

၂၁။ ရွှေဆိုင်းချသည့် ရာဆိုင်းအရေအတွက်အားဖြင့်လည်း အစီရင်ခံစာ အကျဉ်း၌ (၁၀)ဆိုင်းမျှ လျော့နည်းကြောင်း တွေ့ရပါသည်။ တန်ဖိုးနှုန်းမှာမူ အစီရင်ခံစာ အကျဉ်း၌ ရာဆိုင်းတစ်ဆိုင်းလျှင် ကျပ် ၃၂၆/-နှုန်းဖြင့် တွက်ချက်ထားပြီး စာရင်းစစ်ဆေးသော ဘဏ္ဍာ ရေး စာရင်း၌ အလှူခံရာတွင် သတ်မှတ်ထားသည့် ကျပ် ၃၃၀/-နှုန်းဖြင့် တွက်ချက်ထားခြင်း ကြောင့် ကျပ် ၁.၅ သိန်းမျှ ပိုနေခြင်းဖြစ်ပါသည်။ အထက်အပိုဒ် ၂၀ ပါ လျော့နည်းငွေနှင့် ဤအပိုဒ်ပါ ပိုငွေနှစ်ရပ်၏ အသားတင် ခြားနားချက်မှာ ကျပ် ၅၃.၁၆ သိန်းမျှ လျော့ နည်းခြင်း ဖြစ်ပါသည်။

၂၂။ ရွှေဆိုင်းချကပ်ခြင်းနှင့်ပတ်သက်၍လည်း လုပ်ငန်းစီမံချက်၌ ခန့်မှန်းလျာထား သည့် ပစ္စည်း၊ အမျိုးအမည်၊ အရေအတွက်၊ တန်ဖိုးစာရင်းကို ဘဏ္ဍာရေးစာရင်းအရ ကုန်ကျ သည့် ပစ္စည်းအရေအတွက် တန်ဖိုးများကို နှိုင်းယှဉ်ဖော်ပြထားသော ဇယားကို နောက်ဆက်တွဲ ၈(၃)၌ ဖော်ပြထားပါသည်။ လုပ်ငန်းစီမံချက်တွင် အဓိက ကုန်ကျစရိတ်ငွေမှာ ရွှေဆိုင်းဖိုးငွေ ဖြစ်ပါသည်။ ရွှေဆိုင်းများကို ခန့်မှန်းရာ၌ အောက်ပါအတိုင်း အသုံးပြုမည်ဟု လျာထား ခဲ့ပါသည်-

၁။ သပိတ်မှောက်နှင့် ပန်းဆွဲ (၁၆)ခု	၁၉၈၀	ဆိုင်း
၂။ ခေါင်းလောင်း(အနားအပါအဝင်)	၃၇၄၀	။
၃။ ကျည်းဝန်း(၅)ခွေ	၃၂၁၅	။
၄။ ရှစ်မြောင့်(ခိုနန်းချိုးနှင့်ဘားများ)	၇၀၅၅	။
၅။ ပစ္စယာများ(ခိုနန်းချိုးနှင့်ဘားများ)	၁၆၈၄၇	။
ပေါင်း =	၃၂၈၃၇	ဆိုင်း

တန်ဖိုးကို တွက်ချက်ရာတွင်လည်း တစ်ဆိုင်းလျှင် ကျပ် ၂၄၀/-နှုန်းဖြင့် တွက်ချက်လျာထားပြီး မမျှော်မှန်းနိုင်သော စရိတ်အဖြစ် စုစုပေါင်းစရိတ်များအပေါ် ၂၅%ဆောင်းပိုး ထားကြောင်း တွေ့ရှိရပါသည်။ နှိုင်းယှဉ်ရာတွင် ညီညွတ်မှုရှိစေရန် အလှူခံရာတွင် သတ်မှတ်ပေးထားသည့်ကျပ် ၃၃၀/-နှုန်းဖြင့်ပင် ပြုပြင်တွက်ချက် နှိုင်းယှဉ်ဖော်ပြထားပါသည်။ ခန့်မှန်းခြေထက် စာရင်းမှန်အရ ခြားနားနေခြင်း၏ အဓိကအကြောင်းမှာ အသုံးပြု ချက်ပုံသော ရွှေဆိုင်းသည် ခန့်မှန်းခြေထက်(၄၄၁၅)ဆိုင်းပိုနေခြင်းကြောင့် ဖြစ်ပါသည်။ သစ်စေးနက်နှင့်သစ်စေးညိုနှင့်ပတ်သက်၍ တန်ဖိုးအရ အမှန်ကုန်ကျငွေသည် ခန့်မှန်းခြေအရ တန်ဖိုးထက် လျော့နည်းကြောင်း တွေ့ရသော်လည်း ပိဿာချိန်အရ အသုံးပြုမှုမှာ ခန့်မှန်းခြေထက် ပိုမိုကြောင်းတွေ့ရသဖြင့် ခန့်မှန်းရာတွင် အသုံးပြုသည့် တန်ဖိုးနှုန်းမှာ အမှန်ဝယ်ယူစျေးထက်များနေခြင်းကြောင့်ဖြစ်ပါသည်။ လုပ်အားခနှင့် ပတ်သက်၍မူ ခန့်မှန်းထားသည်ထက် အမှန်ကုန်ကျစရိတ်မှာ ကျပ် တစ်သိန်းမျှ လျော့နည်းကြောင်း တွေ့ရပါသည်။

အပိုင်း ၃။ အကြံပြုချက်များနှင့် အထွေထွေ

၂၃။ ကပ်လှူပြီး ရွှေပြားသင်္ကန်းတော်များ ချွတ်ယွင်းပျက်စီးသဖြင့် ဖြုတ်ခွာပြုပြင်ရုံသော ကိစ္စရပ်များ၌ ရွှေပြားအဟောင်းနှင့်ရွှေမိုက်များမှ ပြန်လည်ရရှိသော ရွှေသားကိုစာရင်းပြုစုထားကြောင်း တွေ့ရသော်လည်း ပြန်လည်ကပ်လှူသည့် ယင်းရွှေပြားများ၏ အသားတင်အလေးချိန်ကို ပေါ်လွင်အောင် စာရင်းပြုလုပ်ထားခြင်းမရှိကြောင်း တွေ့ရပါသည်။ ပြန်လည်ပြုပြင်ကပ်လှူသော ရွှေပြားသင်္ကန်းများ၏ ရွှေသားအလေးချိန်ကို ပေါ်လွင်အောင် စာရင်းပြုစုပါက ပိုမိုလျော်ကန်မည်ဟု ယူဆပါသည်။

၂၄။ ရွှေပြားကပ်လှူရာတွင် ဖြတ်စ၊ညှပ်စ များမှ လည်းကောင်း၊ ဖောက်စမှ လည်းကောင်း၊ ပြန်လည်ရရှိသော ရွှေသားအား ကပ်လှူသည့်ရွှေအလေးချိန်မှ ခန့်မိသကဲ့သို့ ရွှေဆိုင်းများ ချက်ပုံရာတွင်လည်း သရိုးဟောင်းခွာခြင်း၊ ရွှေချွတ်ခြင်းစသည်များမှ ပြန်လည်ရရှိမည့် ရွှေသားအလေးချိန်အား ခန့်မိဖော်ပြနိုင်ရန် စီစဉ်ဆောင်ရွက်နိုင်ပါကပို၍ သင့်တော်မည်ဟု ယူဆပါသည်။ အလားတူပင် ရွှေဆိုင်းများ ချက်ပုံရာတွင်လည်း စီမံချက်တွင် ခန့်မှန်း တွက်ချက်ထားသည့် အတိုင်း သပိတ်မှောက်၊ပန်းဆွဲ၊ခေါင်းလောင်း၊ ကျည်းဝန်း၊ ရှစ်မြောင့်၊ ပစ္စယာ စသည့်နေရာ အလိုက် ချက်ပုံသည့်အဆိုင်း အရေအတွက်၊ အတိအကျ မှတ်တမ်းတင်နိုင်ရန် ဆောင်ရွက်သင့်သည်ဟု ထင်မြင်ပါသည်။ သို့မှသာ အမှန်ချက်ပုံသည့်အရေအတွက်နှင့် ခန့်မှန်းသည့်အရေအတွက်ကို အကျိုးရှိရှိ နှိုင်းယှဉ်နိုင်မည်ဖြစ်ပါသည်။ ခန့်မှန်းရာတွင်လျော့နည်းခြင်းကြောင့် ဖြစ်သည်၊ သို့မဟုတ် ချက်ပုံရာတွင် အလေးအလွင့် ရှိသင့်သည်ထက် ရှိနေခြင်းကြောင့်ဖြစ်သည်ကို ပညာရှင်များက နှိုင်းယှဉ်သုံးသပ်နိုင်မည်ဖြစ်ပါသည်။ အလေးအလွင့်ကြောင့် ပိုမို ချက်ပုံရသည်သို့ သုံးသပ်နိုင်ပါကလည်း မည်သည့်နေရာတွင် ဖြစ်ပေါ်ခဲ့သည်ကို သုံးသပ်ပြုပြင်နိုင်မည်ထု ထင်မြင်ပါသည်။

၃၉၆ ကျပ် သိန်း ၃၂၀ ကျော် ရှောင် ရှောင် သား ရှောင် ပြား ကပ် လှူ ငွေ ဆိုင်ရာ

ထို့ပြင် ယခုအချိန် ချက်သည့် အရေအတွက်နှင့် နောင်ချက်မည့် အရေအတွက်များအား အကျိုးရှိစွာ ကွပ်ကဲကြပ်မတ် နှိုင်းယှဉ်နိုင်မည် ဖြစ်ပါသည်။

၂၅။ စာရင်းစစ်ဆေးရာတွင် တွေ့ရှိရပြီး စာရင်းစစ်ဆေးသော ကာလအတွင်း ပြေလည်အောင် ဖြေရှင်းပေးနိုင်ခြင်းမရှိသော ချွတ်ယွင်းချက်များကို နောက်ဆက်တွဲ ၈(၄)၌ ဖော်ပြထားပါသည်။

နိဂုံး

ယခုစာရင်းများနှင့် စာရင်းစစ်အစီရင်ခံစာတို့နှင့်ပတ်သက်၍ မရှင်းလင်းသည့် အချက် အလက်များရှိပါက ကျွန်တော် အနေဖြင့် ရှင်းလင်းတင်ပြရန် အသင့်ရှိပါကြောင်း။

လေးစားစွာဖြင့်

(ပုံ-လှထွန်း)

ရွှေဘိုတိုင်းဒေသကြီး ဂေါတမအဖွဲ့
 ရွှေဘိုတိုင်းဒေသကြီးတော် ကပ်လှူမှုပေးခြင်း စာရင်းပေးခြင်းချက်
 (၁၉၈၆ ခု၊ ဒီဇင်ဘာလ ၃၁ ရက်နေ့အထိ)

စာကြောင်းအရာ		အ လှူ ရ		စာကြောင်းအရာ	
		အသေခံစိတ်	ခုစုပေးခြင်း	အသေခံစိတ်	ခုစုပေးခြင်း
၁။	ရွှေသား (ဇယား-က)	ကျပ် - ၁-၅		ကျပ် - ၁-၅	
၁-၁။	အလှူရရွှေနှင့်တန်ဖိုး	၁၅၉၂	၇၇၂၂၀၂၀-၀၀	၆၀၆၅	၂၁၀၃၇၀၅-၀၀
၁-၂။	စေတီတော်ကြီးပေါ်ပျဉ်တံကျသော ကောက်ကပ်ရွှေနှင့် တန်ဖိုး	၅၃၂	၂၆၃၄၉၅၅-၀၀	၅၃၂	၂၆၃၄၉၅၅-၀၀
၁-၃။	စေတီတော်ကြီး၏ ရွှေနှင့်တန်ဖိုး	၁၆၂၉	၅၀၆၅၄၀၅-၀၀	၁၆၂၉	၅၀၆၅၄၀၅-၀၀
၁-၄။	အလှူရရွှေဖြင့် ဝယ်ကပ်လှူ ရွှေသားရုပ်ပေါင်းနှင့် တန်ဖိုး	၃၂၅၉	၁၃၅၃၃၁၀၀-၀၀	၃၂၅၉	၁၃၅၃၃၁၀၀-၀၀
		၂၃၀၆	၈၃၀၄၂၂၅-၀၀	၂၃၀၆	၈၃၀၄၂၂၅-၀၀
		၆၀၆၅	၂၁၀၃၇၀၅-၀၀	၆၀၆၅	၂၁၀၃၇၀၅-၀၀
၂။	အလှူရရွှေဖြင့် ဝယ်ယူသော ရွှေ ဆိုင်နှင့်တန်ဖိုး (ဇယား-ခ)	၅၀၁၃၅	၁၂၅၅၅၅၅-၀၀	၅၀၁၃၅	၁၂၅၅၅၅၅-၀၀
၃။	အလှူရရွှေ (ဇယား ဂ) နုတ်။ ၁။ အလှူရရွှေဖြင့် ဝယ်ယူရွှေ	၈၃၀၄၂၂၅	၃၄၁၃၀၅၆၅-၀၀	၈၃၀၄၂၂၅	၃၄၁၃၀၅၆၅-၀၀
	၂။ အလှူရရွှေဖြင့် ဝယ်ယူရွှေဆိုင်	၁၂၅၅၅၅၅	၅၀၆၅၄၀၅-၀၀	၁၂၅၅၅၅၅	၅၀၆၅၄၀၅-၀၀
		၁၂၅၅၅၅၅	၅၀၆၅၄၀၅-၀၀	၁၂၅၅၅၅၅	၅၀၆၅၄၀၅-၀၀
			၂၆၁၁၆၆၉၀-၄၆		၂၆၁၁၆၆၉၀-၄၆

(ဦးပောင်ပောင်ညွန့်)
 ဥက္ကဋ္ဌ
 ဂေါတမအဖွဲ့ဝင်လူကြီး

(ဦးဝင်းတင်)
 အတွင်းရေးမှူး
 ဂေါတမအဖွဲ့ဝင်လူကြီး

(ဦးညွန့်စို)
 အကူအညီရေးမှူး
 ဂေါတမအဖွဲ့ဝင်လူကြီး

ရွှေဘိုတိုင်းဒေသကြီး ဂေါတမအဖွဲ့၏ ကျပ် ဆိန်း ၃၂၀ ကျော် ရွှေသင်္ကန်းတော် ကပ်လှူပေးခြင်း၊ စာရင်းပေးချက် (၁၉၈၆ ခု၊ ဒီဇင်ဘာလ ၃၁ ရက်အထိ)ကို ရရှိသော အသေခံပတ်မှတ်များ၊ အဖွဲ့ဝင်
 အသေး ဆုံးဖြတ်ချက်များ၊ ပြေစာနှင့် အထောက်အထား စာရွက်စာတမ်းများဖြင့် တိုက်ဆိုင်စစ်ဆေးခဲ့ရာ နေ့စဉ် အသေခံပတ်မှတ်မှတ် အစီရင်ခံစာပါ မှတ်ချက်များအရ ဤစာရင်းပေးချက်သည် ထာပနိဘိဝံသ
 စာရင်းစာအုပ်များ၊ မှတ်တမ်းစာအုပ်များနှင့် ကိုက်ညီ၍ သိရှိရသော အကြောင်းအရာအချက်အလက်များနှင့် ရှင်းလင်းချက်များအရ မှန်ကန်ပါကြောင်း။
 ထို့ကဲ့သို့စစ်ဆေးရာတွင် လိုအပ်သော အကြောင်းအရာ၊ အချက်အလက်များနှင့် ရှင်းလင်းချက်များအား အလှူအဖွဲ့ဝင်များ၏ အလှူအမြတ် ရွှေသားဖြင့် သေလည်းကောင်း၊ အလှူငွေဖြင့် သေလည်းကောင်း ရရှိသော ရွှေသားအချိန်
 ၆၀၆၅-၁၅-၁-ရွှေနှင့် ရွှေဆိုင်၊ ရာဆိုင်၊ ၃၃၁၂၇ ဆိုင်၊ ငါးဆယ်ဆိုင်၊ ၁၉၉ ဆိုင်နှင့် အစိတ်ဆိုင်၊ ၁၀၂ ဆိုင်ကို စေတီတော်မြတ်ကြီးအား အကုန်အစင် ကပ်လှူပေးခြင်းဖြင့် လက်ကျန်မရှိကြောင်း
 အတည်ပြုချက် ရရှိထားပါကြောင်း။
 ၁၉၈၆ ခုနှစ်၊ ဒီဇင်ဘာလ (၃၁)ရက်နေ့ ရွှေလက်ကျန် ကျပ် ၁၃၀၆၀/၂၁ ကိုလည်း ဂေါတမအဖွဲ့ဝင်လူကြီးအား အတည်ပြုချက်ကိုလည်း ရရှိထားပါကြောင်း။

ရန်ကုန်မြို့၊ ၁၃၄၉ ခုနှစ်၊ တန်ခူးလဆုတ် (၈)ရက်၊
 ၁၉၈၆ ခုနှစ်၊ ဧပြီလ (၂၁)ရက်၊
 (လှထွန်း)
 မှတ်ပုံတင်စာရင်းကိုင်း၊ စာရင်းစပ်။

ရွှေတိဂုံစေတီတော် ဂေါတမာဗ္ဗ
ကျပ် သိန်း ၃၂၀ ကျော် ရွှေသင်္ကန်းတော်ကပ်လှူပူဇော်ခြင်း
(က) ရွှေသားအလှူနှင့် ရွှေသားကပ်လှူခံရင်း

အကြောင်းအရာ		ရွှေသားအလှူ		အကြောင်းအရာ		ရွှေသားကပ်လှူ	
ကျပ်	ပွား	ကျပ်	ပွား	ကျပ်	ပွား	ကျပ်	ပွား

၁။ အလှူပေးသူ

၁-၁။ အထူးအလှူခံ့ဌာန
၁-၂။ တစ်ဦးချင်းအလှူ

၁၉၈၀ ခုနှစ် အလှူ	၅၂၇-၅-၀	၁၈၄	၁၀	၂၇	၆၆၄၇၂၅-၀၀
၁၉၈၁ ခုနှစ် အလှူ	၄၂၇-၁၃-၅	၁၄၀၇	၁၂	၆၅	၅၀၆၈၀၉၅-၀၀
၁၉၈၂ ခုနှစ် အလှူ	၃၂၁-၈-၅				
၁၉၈၃ ခုနှစ် အလှူ	၁၇၆-၁၀-၁				
၁၉၈၄ ခုနှစ် အလှူ	၁၃၄-၃-၅၇				
၁၉၈၅ ခုနှစ် အလှူ	၂၆၈-၃-၆				
အလှူပေး စုစုပေါင်း		၁၅၉၂	၂	၁၇	၅၂၃၂၈၂၀-၀၀
၂။ စေတီတော်ကြီးပေါ်မှ ပြုတ်ကျသော စတုရန်းအလှူ		၅၃၇	၂	၆	၁၉၃၄၉၅၅-၀၀
၁၉၈၀ ပြည့်နှစ် စီမံကိန်းစာရင်း	၅-၅-၀				
၁၉၈၁ ခုနှစ် စာရင်း	၂၁-၁၃-၅				
၁၉၈၂ ခုနှစ် စာရင်း	၁၆-၀-၂				
၁၉၈၃ ခုနှစ် စာရင်း	၄၄-၆-၆၅				
၁၉၈၄ ခုနှစ် စာရင်း	၂၅-၃-၁၇				
၁၉၈၅ ခုနှစ် စာရင်း	၄၂၄-၁၀-၆				
စေတီတော်ကြီး၏ ရွှေ		၁၆၂၉	၄	၃၅	၅၈၆၅၄၀၅-၀၀
၃။ အလှူပေးသူ ဝယ်ယူကပ်လှူ		၂၃၀၆	၁၁	၅	၈၃၀၄၂၂၅-၀၀
		၆၀၆၅	၁၅	၁	၂၈၈၃၃၄၀၅-၀၀
					၆၀၆၅ ၁၅ ၁ ၂၈၈၃၃၄၀၅-၀၀

၁။ ရွှေပြားသင်္ကန်းတော် ကပ်လှူရာတွင် အသုံးပြုရွှေ

၁-၁။ ငှက်ပျော့ပေး တတိယဂေါ (အရပ်အဖွဲ့) နှင့်
၁-၂။ တတိယဂေါ (အရပ်အဖွဲ့) နှင့် (၁၇) နှင့်
ရွှေပါးလွှာ သင်္ကန်းတော်များအား ပြုပြင်ရာတွင်
အသုံးပြုသော ရက် x ရက် အရွယ် ရွှေပါးလွှာ
(၂၆) ပြား။

၁၇၆၅	၂၆	၆၀၆၅	၁၅	၁	၂၈၈၃၃၄၀၅-၀၀
------	----	------	----	---	-------------

ကျပ် သိန်း ၃၂၀ ကျော် ရွှေသင်္ကန်းတော်ကပ်လှူပူဇော်ခြင်း
(ခ) ရွှေဆိုင်းအဖွဲ့၏ အလှူပေးခြင်းနှင့် ရွှေဆိုင်းကပ်လှူခံရခြင်း

ရွှေဆိုင်အဖွဲ့		ရွှေဆိုင်ကပ်လှူ	
ရာဆိုင်	၅၀ဆိုင်	ရာဆိုင်	၅၀ဆိုင်

၁။ အလှူပေးသူ ဝယ်ယူသော ရွှေဆိုင်များနှင့် တန်ဖိုး

၃၃၀/-	၁၆၅/-	၃၃၀/-	၁၆၅/-
-------	-------	-------	-------

၁။ အလှူပေးသူ ဝယ်ယူသော ရွှေဆိုင်များနှင့် တန်ဖိုး

၃၂၁၂၇	၁၉၉	၁၀၂	၁၂၂၉၃၁၆၀-၀၀
၃၂၁၂၇	၁၉၉	၁၀၂	၁၂၂၉၃၁၆၀-၀၀

ကျပ် သိန်း ၃၂၀ ကျော် ရွှေသင်္ကန်းတော် ကပ်လှူပူဇော်ခြင်း
(၀) အလှူရငွေနှင့် ဆန်းပြင်ငွေခရင်း

အကြောင်းအရာ	အလှူရငွေ စာရင်း	အကြောင်းအရာ	အလှူရငွေ စာရင်း
၊ သွင်းသော အလှူငွေများ	၁၀၂၅၂၉၁၇-၅၀	၁။ ထီးတော်ကြီး ခိုင်ရေး အသုံးစရိတ်	၁၄၄၀၀-၀၀
ငွေ (၁၀၀၀) သပိုင်စောအုပ်၊		၂။ ကြေးဘောင်ကြေးပြားလုပ်ငန်း အသုံးစရိတ်	၅၆၉၀၆၂-၀၀
စိတော် ရင်ထိုးတံဆိပ် စသည့်များ ရောင်းရငွေ		၃။ ပျက်ပါရွှေဆိုင်၊ သင်္ကန်းတော် ကပ်လှူရာတွင် ကုန်ကျစရိတ်	၁၀၀၂၇၄-၀၀
၊ အထက် ပြောပြဖော်ပြပါဖြင့်		၃-၁။ ဝါးစိမ်းပိုး	၁၄၄၀၀-၀၀
သာအလှူငွေ	၃၁၀၇၁၅၂-၅၀	၃-၂။ သစ်ခေါပိုး	၅၆၉၀၆၂-၀၀
၊ ခံသေတ္တာမှ အလှူငွေ	၂၇၁၁၀၇-၀၀	၃-၃။ ရွှေချလုပ်သား	၁၀၀၂၇၄-၀၀
၊ သွင်း(၁၀၇၅) ပြား ရွှေချိန် ၁၆၂၀.၆-၀-၀ ရွှေ၊		၄။ ပြင်ထိုး ကုန်ကျစရိတ်	၁၁၀၀၆၅-၅၅
၊ ကျပ်သားလျှင် ၃၆၀၀/- နန်းပြင်လှူငွေ	၆၃၂၄၆၉၅-၀၀	၄-၁။ ဝါးစိမ်းပိုး	၄၇၇၀-၀၀
၊ အထက် ဆုဆိုင်တစ်ဆိုင်လျှင် ကျပ် ၃၃၀/-		၄-၂။ ပြင်ထိုးလုပ်သား	၄၇၇၀-၀၀
၊ ဤနည်း	၃၇၇၃၅၅-၀၀	၅။ ကော်ဖီအိမ်များ ကုန်ကျစရိတ်	၅၀၀၀၆၅-၅၅
၊ အထက် တစ်ဦးချင်း လှူငွေ	၉၁၄၆၅-၃၉	၅-၁။ အလုပ်အမှုဆောင် (ဖပိ) ကော်ဖီ	၅၀၀၀၆၅
၊ ဤနည်း စိင်စာလ အလှူငွေ	၇၀၉၇၂၀-၀၀	၅-၂။ ကြေးဘောင်၊ ကြေးပြား ကော်ဖီ	၂၀၉၁-၀၀
၊ နှစ် အလှူငွေ	၅၃၀၁၀၃-၇၅	၅-၃။ ရွှေပြားသင်္ကန်းတော် ကပ်လှူပူဇော်ရေးကော်ဖီ	၂၄၆၂၁-၂၅
၊ နှစ် အလှူငွေ	၀၃၂၅၁၅-၀၀	၅-၄။ ရွှေပျက်ပါးလှူ ကော်ဖီ	၂၅၆၇၂-၀၅
၊ နှစ် အလှူငွေ	၁၂၂၆၄၀၅-၀၀	၅-၅။ ပြန်ကြားရေးကော်ဖီ	၂၅၀၇၀-၉၀
၊ နှစ် အလှူငွေ	၆၀၇၄၅၉၆-၀၀	၅-၆။ လျှင်ရေးကော်ဖီ	၁၉၁၃၆၉-၁၀
၊ အလှူခံ၌ ၃၄ ခု ဖြစ်ပါသည်		၅-၇။ အခြားရေးကော်ဖီ	၆၇၇၆၇-၂၀
၊ ဤနည်း စိင်စာလ အလှူငွေ	၁၃၄၆၇၅-၇၀	၆။ အလှူရငွေမှ ရွှေသားအချိန် ၂၃၀၆-၁၁-၅ ရွှေကို	၀၃၀၄၂၅၅-၀၀
၊ အလှူခံ၌ ၃၄ ခု ဖြစ်ပါသည်		၇။ တစ်ကျပ်သားလျှင် ကျပ် ၃၆၀၀/- နန်းပြင်ငွေ	၁၂၂၉၃၁၆၀-၀၀
၊ ဤနည်း စိင်စာလ အလှူငွေ	၁၂၀၂၄၀-၂၉	၈။ ပျက်ပါးလှူ ရွှေဆိုင်ငွေ	၁၂၅၁၉၁၀-၀၀
၊ နှစ် အလှူငွေ	၄၉၅၇၀-၇၅	၉။ ဆုဆိုင်	၃၂၀၀/- နန်း
၊ နှစ် အလှူငွေ	၄၅၄၄၉၀-၂၅	၁၀။ ဆယ်ဆိုင်	၁၅၉ ဆိုင်၊ ကျပ် ၁၆၅/- နန်း
၊ နှစ် အလှူငွေ	၂၄၉၀၂၃-၁၅	၁၁။ အိတ်ဆိုင်	၁၀၂ ဆိုင်၊ ကျပ် ၀၂/ ၅၀ နန်း
၊ နှစ် အလှူငွေ	၂၀၃၄၃၂-၉၀	၁၂။ ဆက်ကျန်ငွေ	၀၃၀၆၀-၂၁
၊ နှစ် အလှူငွေ	၃၄၄၀၆၀-၀၅		

၂၅၅၀၃၅၁၀-၄၆

၂၅၅၀၃၅၁၀-၄၆

ပျက်ပါးလွှာ ရွှေဆင်းများကို ရွှေထိပုံစေတီတော်ကြီးပေါ် အကင်ရာ၌ ခန့်မှန်း လျာထားချက်နှင့် အမှန် ကုန်ကျစာရင်း ရှင်းယှဉ်ချက် ဇယား

ပျက်ပါးလွှာ ရွှေဆင်းများကို ရွှေထိပုံစေတီတော်ကြီးပေါ် အကင်ရာ၌ ခန့်မှန်း လျာထားချက်နှင့် အမှန် ကုန်ကျစာရင်း ရှင်းယှဉ်ချက် ဇယား

စဉ်	အကြောင်းအရာ	ပျက်ပါးလွှာ ရွှေဆင်းများကို ရွှေထိပုံစေတီတော်ကြီးပေါ် အကင်ရာ၌ ခန့်မှန်း လျာထားချက်နှင့် အမှန် ကုန်ကျစာရင်း ရှင်းယှဉ်ချက် ဇယား						ပျက်ပါးလွှာ ရွှေဆင်းများကို ရွှေထိပုံစေတီတော်ကြီးပေါ် အကင်ရာ၌ ခန့်မှန်း လျာထားချက်နှင့် အမှန် ကုန်ကျစာရင်း ရှင်းယှဉ်ချက် ဇယား		
		ခေါင်းလောင်း (ကျပ်)	ကျည်ဝန်း ၅ စခွ (ကျပ်)	ရွှေပြောင် (ကျပ်)	အောက်ဖွဲ့ (ကျပ်)	ပန်းဆွဲ (ခင်း) (ကျပ်)	သိပ်ပေးပေး (ပန်း) (ကျပ်)		စုစုပေါင်း (ကျပ်)	စာရင်းပုံ (ကျပ်)
၁။	ရွှေဆင်း (ဆာဆိမ်း)	၁၂၃၄၅၀၀ (၃၅၀)	၁၀၆၀၅၀၀ (၃၂၀)	၂၃၄၅၆၇၀ (၃၀၀)	၅၆၇၈၉၀၀ (၃၀၀)	၁၀၀၀၀၀ (၃၀)	၄၅၆၇၈၀၀ (၃၀)	၁၀၀၀၀၀ (၃၀)	၁၀၀၀၀၀ (၃၀)	၁၀၀၀၀၀ (၃၀)
၂။	သစ်စေတီ (ပိဿာ)	၂၅၀၀၀၀ (၂၅၀)	၂၀၀၀၀၀ (၂၀၀)	၃၀၀၀၀၀ (၃၀၀)	၄၀၀၀၀၀ (၄၀၀)	၅၀၀၀၀၀ (၅၀၀)	၆၀၀၀၀၀ (၆၀၀)	၇၀၀၀၀၀ (၇၀၀)	၈၀၀၀၀၀ (၈၀၀)	၉၀၀၀၀၀ (၉၀၀)
၃။	သစ်စေတီ (ပိဿာ)	၄၅၀၀၀၀ (၄၅၀)	၃၆၀၀၀၀ (၃၆၀)	၅၆၀၀၀၀ (၅၆၀)	၆၇၀၀၀၀ (၆၇၀)	၇၈၀၀၀၀ (၇၈၀)	၈၉၀၀၀၀ (၈၉၀)	၉၀၀၀၀၀ (၉၀၀)	၁၀၀၀၀၀ (၁၀၀)	၁၀၀၀၀၀ (၁၀၀)
၄။	ခြေတောက် (ပိဿာ)	၁၅၀၀၀၀ (၁၅၀)	၁၂၀၀၀၀ (၁၂၀)	၁၅၀၀၀၀ (၁၅၀)	၁၈၀၀၀၀ (၁၈၀)	၂၀၀၀၀၀ (၂၀၀)	၂၃၀၀၀၀ (၂၃၀)	၂၅၀၀၀၀ (၂၅၀)	၂၈၀၀၀၀ (၂၈၀)	၃၀၀၀၀၀ (၃၀၀)
၅။	သွပ်ပိုး (ခ)	၃၆၀၀ (၃၆)	၃၀၀၀ (၃၀)	၃၆၀၀ (၃၆)	၃၆၀၀ (၃၆)	၃၆၀၀ (၃၆)	၃၆၀၀ (၃၆)	၃၆၀၀ (၃၆)	၃၆၀၀ (၃၆)	၃၆၀၀ (၃၆)
၆။	ဂျွတ်စ (ပိဿာ)	၁၂၀၀ (၁၂)	၁၀၀၀ (၁၀)	၁၂၀၀ (၁၂)	၁၂၀၀ (၁၂)	၁၂၀၀ (၁၂)	၁၂၀၀ (၁၂)	၁၂၀၀ (၁၂)	၁၂၀၀ (၁၂)	၁၂၀၀ (၁၂)
၇။	ပုဗ္ဗိစ (ပိဿာ)	၂၀၀၀ (၂၀)	၁၆၀၀ (၁၆)	၂၀၀၀ (၂၀)	၂၀၀၀ (၂၀)	၂၀၀၀ (၂၀)	၂၀၀၀ (၂၀)	၂၀၀၀ (၂၀)	၂၀၀၀ (၂၀)	၂၀၀၀ (၂၀)
၈။	အဝတ်အစား (ခ)	၉၀၀ (၉)	၇၅၀ (၇)	၉၀၀ (၉)	၉၀၀ (၉)	၉၀၀ (၉)	၉၀၀ (၉)	၉၀၀ (၉)	၉၀၀ (၉)	၉၀၀ (၉)
၉။	ခရံဆိ (ပုလင်း)	၂၂ (၂)	၂၂ (၂)	၂၂ (၂)	၂၂ (၂)	၂၂ (၂)	၂၂ (၂)	၂၂ (၂)	၂၂ (၂)	၂၂ (၂)
၁၀။	စားဆီ (ကျပ်သား)	၂၀ (၂)	၂၀ (၂)	၂၀ (၂)	၂၀ (၂)	၂၀ (၂)	၂၀ (၂)	၂၀ (၂)	၂၀ (၂)	၂၀ (၂)
၁၁။	ဘိလပ်မြေ (ထိတ်)	၁၂၀၀ (၁၂)	၁၀၀၀ (၁၀)	၁၂၀၀ (၁၂)	၁၂၀၀ (၁၂)	၁၂၀၀ (၁၂)	၁၂၀၀ (၁၂)	၁၂၀၀ (၁၂)	၁၂၀၀ (၁၂)	၁၂၀၀ (၁၂)
၁၂။	မြစ်သဲ (ကုလ)	၂၅ (၂)	၂၅ (၂)	၂၅ (၂)	၂၅ (၂)	၂၅ (၂)	၂၅ (၂)	၂၅ (၂)	၂၅ (၂)	၂၅ (၂)
စုစုပေါင်း -		၁၃၀၅၀၂၂	၁၁၂၂၂၃၀	၂၄၆၂၅၄၁	၅၀၂၉၉၁၂	၁၆၂၂၆၀	၅၀၀၀၀	၁၁၄၄၁၃၆	၁၂၀၂၅၀၁	(+) ၁၄၄၁၅၁၃
၁၃။ ရွတ်ပြောရန် သမိုင်းများကို သို့လှောင်ရအောင်										
လုပ်အား		၁၀၀၉-၉၂	၈၆၀-၁၅	၁၉၀၄-၈၄	၄၅၄၈-၈၁	၅၅၄၈-၈၁	၆၀၀၀-၀၀	၆၀၀၀-၀၀	၆၀၀၀-၀၀	(-) ၆၄၈-၂၂
၁၄။ သရွတ်အသစ်ကို လုပ်အား		၁၄၄-၀၀	၁၂၀-၀၀	၁၄၄-၀၀	၂၄၈-၀၀	၂၄၈-၀၀	၂၄၈-၀၀	၂၄၈-၀၀	၂၄၈-၀၀	(-) ၆၄၈-၀၀
၁၅။ ရွှေဆင်းချခြင်းလုပ်ငန်း										
တစ်ဆင့် ၉/-		၂၂၄၄၀-၀၀	၁၉၂၉၀-၀၀	၄၂၃၃၀-၀၀	၁၀၀၀၂၅-၀၀	၁၉၂၅၀-၀၀	၆၀၀၀-၀၀	၁၉၃၃၅-၀၀	၁၀၀၂၅၄၀-၀၀	(-) ၉၂၅၈၀-၀၀
တစ်ဆင့် ၉/-										
စုစုပေါင်း -		၂၃၅၉၃-၉၂	၂၀၂၅၈-၁၅	၄၄၃၂၈-၈၄	၁၀၅၈၂၀-၈၁	၁၉၂၅၀-၀၀	၆၀၀၀-၀၀	၂၀၂၅၈-၁၅	၁၀၀၂၅၄၀-၀၀	(-) ၁၀၀၂၅၄၀-၁၅
အားလုံး စုစုပေါင်း -		၁၃၀၅၀၂၂-၉၂	၁၁၂၂၂၃၀-၁၅	၂၄၆၂၅၄၁-၈၄	၅၀၂၉၉၁၂-၈၁	၁၆၂၂၆၀-၀၀	၅၀၀၀၀-၀၀	၁၁၄၄၁၃၆-၂၂	၁၂၀၂၅၀၁-၁၅	(+) ၁၄၄၁၅၁၃-၁၅

ပျက်ပါးလွှာ ၁။ အစီအစဉ်အရ ရွှေဆင်းများကို ရွှေထိပုံစေတီတော်ကြီးပေါ် အကင်ရာ၌ ခန့်မှန်း လျာထားချက်နှင့် အမှန် ကုန်ကျစာရင်း ရှင်းယှဉ်ချက် ဇယား

၂။ ခန့်မှန်းလျာထားချက် (က) ခေါင်းလောင်း (အနားအပါအဝင်) ၃၅၀ ဆိုင်း၊ ကျည်ဝန်း (၅) လုံး၊ ၃၅၀ ဆိုင်း၊ ရွှေပြောင် (ခွက်) ၅၀၀ ဆိုင်း၊ အောက်ဖွဲ့ (ခင်း) ၅၀၀ ဆိုင်း၊ သိပ်ပေးပေး (ပန်း) ၅၀၀ ဆိုင်း၊ စုစုပေါင်း ၃၅၀၀ ဆိုင်းကို တစ်ဆင့်လျှင် ကျပ် - ၂၄၀/- နှုတ်ချခြင်း ဖြစ်ပါသည်။

နောက်ဆက်တွဲ-က (၁)

ရွှေတိဂုံစေတီတော် ဂေါပကအဖွဲ့

ကျပ် သိန်း ၃၂၀ ကျော် ရွှေစင်ရွှေသားရွှေပြား သင်္ကန်းတော် ကပ်ကာ
ပူဇော်ရာတွင် အသုံးပြု ရွှေသားအေးလေးချိန် စာရင်း

အကြောင်းအရာ	အသေးစိတ်		စုစုပေါင်း
	ရွှေပြား	ကျပ် ပဲ ရွှေ	

၁။ ၁၃၄၂-ခုနှစ် တန်ဆောင်မုန်း လဆုတ်(၉)ရက် (၁-၁၂-၀၁)
နေ့မှ ၁၃၄၇-ခုနှစ် နတ်တော်လဆုတ်(၄)ရက်(၃-၁-၁၂-၀၅)
နေ့အထိ အလှူခံရရှိသော တစ်ဦးချင်း အလှူရ ရွှေ။
၆ ကျပ်သား ၂၅
၅ " " ၂
၃ " " ၅၂၁
၂ " " ၁၂၅၂

၁၀၀၀ ၄၂၁၂ - ၆၅

၂။ “ပခ”အမှတ်စဉ် ဂေါပကအဖွဲ့ရွှေပြားများ။
က။ ၁၃၄၂-ခုနှစ်(၁၉၀၀-၀၁)က ပျက်စီး လှိုင်းသဖြင့်
ဖြုတ်ခွာ ရွှေပြားဟောင်းများမှ ရရှိသောရွှေဖြင့် ပြန်ထုတ်
လုပ်သည့် ၁၂” x ၂” အရွယ်ရွှေပြား ၃၃၇ ၁၀၁၀ ၁၅ ၅
ခ။ ၁၃၄၇-ခုနှစ် (၁၉၀၅-၀၆) နှစ်တွင် ပျက်စီးယိုယွင်း
သဖြင့် ဖြုတ်ခွာခဲ့သော ရွှေပြားဟောင်းများမှ ရရှိသော
ရွှေဖြင့် ပြန်ထုတ်လုပ်သည့် ရွှေပြားများ။

၃၃၇ ၁၀၁၀ ၁၅ ၅

နောက်ဆက်တွဲ-က (၁) အဆက်

၁၃၅" / ၁၆၅" x ၉၅" x ၁၂၅" ရွယ်စုံ ၁၂ ၃၇ - ၂-၀
 ၁၃" x ၁၃" ၉ ၂၀ - ၁၃-၀
 ၁၂" x ၁၂" ၂၀ ၅၉ - ၂-၀
 ၁၁၅" x ၁၀၅" ၂၄ ၆၃ - ၁၀-၀
 ၁၂" x ၉" ၂၉ ၁၁ - ၁၃-၄
 ၁၀၅" x ၈၅" ၂၄ ၅၇ - ၁၄-၄
 ၉" x ၉" ၁၅ ၂၉ - ၁၂-၀
 ၁၂၅" x ၇၅" ၁၆၀ ၃၄၁ - ၅-၄ ၃၀၁ ၅၈၀ - ၀-၄၅၅

၀။ ၁၃၄၇-ခုနှစ် ရွှေပြားသင်္ကန်းတော် ကပ်အဖွဲ့မှ အပ်သည့် ဖြတ်စ ညှပ်စနှင့် ဖောက်စ များဖြင့် ပြန် ခတ်လုပ်သော ၁၂၅" x ၇၅" အရွယ်ရွှေပြားများ

၁။ ဂေါဟကအဖွဲ့က ဝယ်ယူထားသည့်ရွှေဖြင့် ခတ်လုပ်သည့် ရွှေပြားများ။
 ၁၂" x ၁၂" ၁၉ ပြား ၅၆ - ၁၃-၄
 ၁၂၅" x ၇၅" ၅၀ ပြား ၁၀၂ - ၁၂-၆

၃။ ၁၂၀၂-ခုနှစ်မော်ကွန်းစာတမ်းပါ ရွှေပြား

၅၄	၁၅၉	-	၁၀၀	-	၂၅	၁၉၁	-	၁၃	-
၅၄	၁၀၃	÷	၁၁၅	-	၅၉	၁၅၉	-	၁၀၀	-
<hr/>									
					၂၅၆၁	၆၁၇၃	-	၁၃	-
					၅၅၆၂	၆၁၈၇	၂	၆၅	

နောက်ဆက်တွဲ က(၁) အဆက်

အကြောင်းအရာ	အသေးစိတ်	စုစုပေါင်း
	ရွှေပြား ကျပ် ပဲ ရွှေး	ရွှေပြား ကျပ် ပဲ ရွှေး

တစ်ဘက်မှ - ၂၅၆၂ ၆၁၁၇ ၇ ၆၅

နုတ်။ ရွှေပြားသင်္ကန်းတော်များကို ကြေးနီပြားများ ပေါ် တွင် အီပေါ့စင်ရီဇင်း (Epoxy Resin) ကော်ဖြင့် ကပ်ပြီး ရရှိသော ပြတ်စ ညှပ်စ ရွှေချိန် ရွှေပြားသင်္ကန်းတော်များကို အောက်ခံ ကြေး ဘောင်များ ပေါ်တွင် ဝက်အစုပ်နိုင်ရန် ဝက်အူ ပေါက် (၄၀၀၀၀) ကျော် ဖောက်ရာမှ ရရှိသည့် ဖောက်စရွှေချိန်

၀၃- ၉- ၄

ရွှေပြားသင်္ကန်းတော် ကပ်လှရာတွင် အသုံးပြု ရွှေပြားနှင့်အသားတင်အလေးချိန်

၄၁- ၂- ၀
၂၅၆၂ ၆၀၆၂- ၁၂-၂၅

၄။ တတိယ ဂေါ်အရစ် အမှတ် ၁၆ နှင့် ၁၇ ဌ ကပ်လှထားသော ရွှေပြား/ရွှေပါးလွှာပေါင်း(၄၃၀)ပြား အားလုံးကို ဖြုတ်ခွာခဲ့ရာမှ ရွှေပါးလွှာကပ်(၁၁၁)ပြားအနက် ပေါက်ပြု စုတ်ပြုတ်နေသော ရွှေပါးလွှာကပ် သင်္ကန်းတော်များကို ဖြုတ်ရာ၌ အသုံးပြုသည့် ၄၅" x ၄၅" အရွယ် ဂေါ်ပကရွှေ ၂၆ ချပ် စုစုပေါင်း ကပ်လှ ရွှေအလေးချိန်

၃- ၂- ၆
၆၀၆၅- ၁၅-၁

ရွှေတိဂုံဝေတီတော်ဂေါပကအဖွဲ့
 ကျပ်သိန်း ၃၂၀ ကျော် ရွှေစင် ရွှေသား ရွှေပြားသင်္ကန်းတော်များ
 ကပ်လှူရာတွင် အသုံးပြု ရွှေပြားအချပ်ရေ စာရင်းရှင်းတမ်း။

အမှတ်စဉ်	အကြောင်းအရာ	ငှက်ပျောပူးမှ တတိယဂေါ အထိ ၄၁၆ ကွက် တွင် ကပ်လှူ ရွှေပြား	ရင်စည်းတော် တွင် တိုးချဲ့ ကပ် လှူသော ၂၁၆၆ ကွက်တွင်ကပ်လှူ ရွှေပြား	စုစုပေါင်း ရွှေပြား
(၁)	(၂) ၁၃၄၂ ခု တန်ဆောင်မုန်းလဆုတ် (၉) ရက် (၁-၁၂-၈၀)မှ ၁၃၄၇ ခုနှစ် နတ်တော် လဆုတ်(၄) ရက် (၃၁-၁၂-၈၅)နေ့ အထိ အလှူခံရရှိသော တစ်ဦးချင်းအလှူရွှေပြားများ ၆ ကျပ်သား ၅ ကျပ်သား ၃ ကျပ်သား ၂ ကျပ်သား တစ်ဦးချင်းလှူရွှေပြားပေါင်း	(၃) ၁၃	(၄) ၁၇၈၇	(၅) ၁၈၀၀
၂	“ပခ” အမှတ်စဉ်ရွှေပြားများ ၅၂" x ၁၂" ၈၆" x ၁၂" ၈" x ၁၂" ၁၄" x ၁၂" ၁၂" x ၁၂" ၉" x ၁၂" ၂" x ၇၆" ၄" x ၁၂" ၂" x ၁၂" ၇၂" x ၁၂" ၁၃" x ၁၂"	- - - - - - - - - - -	၁၁၀၀ ၉၂ ၅ ၁ ၂၇၃ ၁	၁၁၀၀ ၉၂ ၅ ၁ ၂၇၃ ၁
၃	“ပခ” အမှတ်စဉ်ရွှေပြားရွယ်စုံ။	၃၀၅	-	၃၀၅
၄	“ပခ” အမှတ်စဉ်ရွှေပြားပေါင်း	၃၀၅	၃၇၆	၇၆၁
၅	၁၂၈၂ ခုနှစ် မော်ကွန်းစာတမ်းပါရွှေပြား ကပ်လှူရွှေပြားစုစုပေါင်း =	၃၉၉	၂၁၆၃	၂၅၆၂

ရွှေတိဂုံစေတီတော်ဂေါပကအဖွဲ့

ကျပ်သိန်း ၃၂၀ ကျော် ရွှေပြားသင်္ကန်းတော် ကပ်လှူပူဇော်ရာတွင် အထက်ငှက်ပျောဖူးမှ တတိယဂေါ (အရစ်အမှတ် ၁၆ နှင့် ၁၇ မပါ) အထိ တွင် ပျက်စီးယိုယွင်းနေသော ရွှေပြားသင်္ကန်းတော် (၄၁၆) ပြားကို ဖြုတ်ခွာဖြုတ်ပြင် ပြန်ကပ်လှူစာရင်း

အမှတ်စဉ်	ပြုပြင်ရန်ဖြုတ်ခွာသည့် ရွှေပြားသင်္ကန်းတော်နေရာ	ဖြုတ်ခွာ အကွက်	ပြန်ကပ်ရာ တွင်အသုံးပြု
၁။	ငှက်ပျောဖူး	၈၆	၈၆
၂။	ငှက်ပျောဖူးအောက်ခါးစည်း	၁၈	၁၅၅
၃။	အထက်ကြာငုံ	၄	၄
၄။	အထက်ကြာငုံအောက် ခါးစည်း	၈	၈
၅။	ကြာလန်	၂	၁၅၅
၆။	ကြာလန်အောက်ဖောင်း	၁	၅၅
၇။	ရွဲကြီးများနှင့် ရွဲအကြား	၃၈	၃၈
၈။	ရွဲအောက်ဖောင်း	၂	၁
၉။	ကြာမှောက်	၁၅	၁၅၅
၁၀။	အောက်ကြာငုံ	၈	၈
၁၁။	ခါးစည်းတော်	၁၁	၁၀၅
၁၂။	ပထမဖောင်းရစ်ကြီး	၆	၆
၁၃။	ပထမဂေါ	၃၃	၃၅၅
၁၄။	ဒုတိယဖောင်းရစ်ကြီး	၁၅	၁၄
၁၅။	ဒုတိယဂေါ	၁၈	၁၈
၁၆။	တတိယဖောင်းရစ်ကြီး	၃	၃
၁၇။	တတိယဂေါ	၁၄၈	၁၄၈
		<u>၄၁၆</u>	<u>၃၉၉</u>

စုစုပေါင်း -

ရွှေပြားအမျိုးအစားအလိုက်ကပ်လှူသည့်အခြေပြုအစီရင်ခံစာ ရွှေပြားသင်္ကန်းတော်(၄၁၆) ကွက်တွင် ရွှေပြား (၃၉၉) ပြားကို အသုံးပြု ကပ်လှူကြောင်း ဖော်ပြထားပါသည်။

- ၁။ တစ်ဦးချင်းအလှူရရွှေပြား၊
 - ၆ ကျပ်သား ၈ပြား။
 - ၅ ကျပ်သား ၂ပြား။
 - ၃ ကျပ်သား ၃ပြား။
- ၂။ “ပခ” အမှတ်စဉ် ရွှေပြားရွယ်စုံ။ ၁၃ ပြား။
- ၃။ ၁၂၈၂ ခုနှစ် မော်ကွန်းစာတမ်းပါရွှေပြား ၃၈၅ ပြား။

(၁)-၈ ပုံထပ်ထပ်ထပ်

နိဗ္ဗာန်သို့ ရောက်ရှိရန်အတွက် အကျင့်အစား
 အကျင့်အစား အကျင့်အစား အကျင့်အစား

နိဗ္ဗာန်သို့	အကျင့်အစား	အကျင့်အစား	အကျင့်အစား	အကျင့်အစား
(၁) (၁)	(၁) (၁)	(၁) (၁)	(၁) (၁)	(၁) (၁)
(၁) (၂)	(၁) (၂)	(၁) (၂)	(၁) (၂)	(၁) (၂)
(၁) (၃)	(၁) (၃)	(၁) (၃)	(၁) (၃)	(၁) (၃)
(၁) (၄)	(၁) (၄)	(၁) (၄)	(၁) (၄)	(၁) (၄)
(၁) (၅)	(၁) (၅)	(၁) (၅)	(၁) (၅)	(၁) (၅)
(၁) (၆)	(၁) (၆)	(၁) (၆)	(၁) (၆)	(၁) (၆)
(၁) (၇)	(၁) (၇)	(၁) (၇)	(၁) (၇)	(၁) (၇)
(၁) (၈)	(၁) (၈)	(၁) (၈)	(၁) (၈)	(၁) (၈)
(၁) (၉)	(၁) (၉)	(၁) (၉)	(၁) (၉)	(၁) (၉)
(၁) (၁၀)	(၁) (၁၀)	(၁) (၁၀)	(၁) (၁၀)	(၁) (၁၀)

၇။ အထူးအလှူခံရသူအားရရွေး။ ၁၀၆၂-၁၀၆၂-၂၅ x ကျပ် ၃၆၀၀	-	၆၆၄၇၂၅-၀၀ (+) ၆၆၄၇၂၅-၀၀
အလှူရငွေနှင့် အလှူရရွက်ပေးပေးခြင်း	=	၂၆၅၀၂၀၄-၄၀ ၃၀၂၅၁၂၆၃-၄၆ ၅၀-၅၀၆၀၅၀၆-၀၆
၈။ စေတီတော်ကြီး၏ ရွှေ (ကပ်လှူ)။ ၁၆၂၆-၆-၃-၃၅ x ကျပ် ၃၆၀၀ ရွှေနှင့်ငွေပေးခြင်း	=	၅၀၆၅၄၀၅-၀၀ ၃၆၀၀၆၆၆၀-၄၆
နုတ်။ ၃၁-၁၂-၀၆ ငွေလက်ကျန်	=	၁၃၀၆၀-၂၁
ကပ်လှူရွှေနှင့်အသုံးပြုငွေပေးခြင်း	=	၃၆၀၀၂၀၃၀-၂၅

မှတ်ချက်။ အဓိက ခြားနားမှုမှာ လုပ်ငန်းပြီးစီးမှု အစီရင်ခံစာတွင် အထူးအလှူခံရသူ အလှူရရွက် ၁၀၆၂-၁၀၆၂-၂၅ ရွှေအတွက် တန်ဖိုးငွေကျပ် ၆၆၄၇၂၅/- အားပေးပြုရန် ကျန်ရစ်ခဲ့ခြင်းကြောင့် ဖြစ်ပါသည်။

နောက်ဆက်တွဲ-၈ (၂)

ရွှေတိဂုံစေတီတော် ဂေါတမအဖွဲ့
 ကျပ် သိန်း ၃၂၀ ကျော် ရွှေသင်္ကန်းတော်
 ငွေငါး ဝါး နှင့် အသုံးစရိတ်
 ကပ်လှူပူဇော်ခြင်းဆိုင်ရာ အသုံးစရိတ်
 နှိုင်းယှဉ်ဖော်ပြချက်ဇယား

စဉ်	အကြောင်းအရာ	လုပ်ငန်းအောင်မြင် ပြီးစီးမှု အစီရင်ခံစာ အကျဉ်း အရ	စာရင်းစစ်ဆေး ထောက်ခံချက်အရ	ခြားနားမှု ပို့(+)/လို(-)
၁	ရွှေပြားတန်ဖိုး ၆၀၆၆ x ၄၅၀၀/- ၆၀၆၆ x ၁၅၀၀ x ၂၆၀၀/- မျက်ပါးလွှာ ရွှေဆိုင်တန်ဖိုး ၃၂၂၅၇ ဆိုင်း x ကျပ် ၃၂၆/- ၃၂၂၅၇ ဆိုင်း x ကျပ် ၃၃၀/- သစ်စေးဖိုး ဝါဂွမ်းဖိုး ရွှေချလုပ်သား ကြေးတောင်ကြေးပြားတန်ဖိုး ကြေးတောင်ကြေးပြား ကပ်လှူရေးကော်မတီ ငွမ်းဆေးဆောင်ရွက်ပစ္စည်း တန်ဖိုး ငွမ်းဆေးဆောင်ရွက်ပစ္စည်း အလုပ်အမှုဆောင် (ဗဟို) ကော်မတီ	၂၂၃၀၀၀၀၀-၀၀ ၁၂၁၄၂၅၂၂-၀၀ ၅၆၅၀၆၂-၀၀ ၁၄၄၀၀၀-၀၀ ၆၆၃၁၁-၀၀ ၆၅၁၀၂၂-၀၀ * ၂၀၆၁၀၀ ၁၁၄၆၆၂-၀၀ ၄၂၂၂၀-၀၀ ၆၂၂၂၂-၂၀	၂၁၀၃၃၄၅-၀၀ ၁၂၆၆၃၁၆၀-၀၀ ၅၆၅၀၆၂-၀၀ ၁၄၄၀၀၀-၀၀ ၁၀၀၂၂၄၀၀ ၆၅၁၀၂၂-၀၀ ၂၀၆၁၀၀ ၁၁၀၀၆၅-၅၅ ၄၂၂၂၀-၀၀ * ၅၀၀၀-၆၅	(-) ၅၄၆၂၅၆၅-၀၀ (+) ၁၅၀၆၃၀-၀၀ - - ၆၆၃-၀၀ - - (+) ၃၃၃၃-၅၅ - ၃၀၆၂-၀၅

၁၁	ရွှေပြားသက်နှုံးတော် ကပ်လူရေးကော်မတီ	၂၀၄၃၃-၀၀	၂၄၆၂၁-၂၅ (+)	၄၁၀၀-၂၅
၁၂	ထီးတော်ကြံ့ခိုင်ရေးကော်မတီ	၂၆၉၆၉-၀၅	၂၇၅၀၆-၅၅ (+)	၆၁၇-၅၀
၁၃	ပြန်ကြားရေးကော်မတီ	၂၀၆၉၀-၉၀	၂၅၀၇၀-၉၀ (+)	၅၁၀၀-၀၀
၁၄	ဘဏ္ဍာရေးကော်မတီ	၆၂၉၉၅-၄၀	၆၇၇၆၇-၂၀ (+)	၄၇၇၁-၀၀
၁၅	လုံခြုံရေးကော်မတီ	၁၉၆၂၂၅-၆၀	၁၉၁၃၆၉-၁၀ (-)	၄၀၅၆-၅၀
၁၆	ရွှေမျက်ပါးလွှာ ကပ်လူရေးကော်မတီ	* ၁၀၇၀၄၅-၅၅	၇၂၆၇၂-၀၅ (-)	၃၅၁၇၃-၅၀
		၄၁၄၃၉၆၀၇-၂၀	၃၆၁၀၂၀၃၀-၂၅ (-)	၅၃၃၆၇၇၆-၉၅

မှတ်ချက်။ အဓိက ခြားနားမှုမှာ အမှတ်စဉ် (၁) ရွှေပြားတန်ဖိုးနှင့် အမှတ်စဉ် (၂) မျက်ပါးလွှာ ရွှေဆိုင်တန်ဖိုးတွင် ဖြစ်ပါသည်။ ရွှေပြားတန်ဖိုးကို အစီရင်ခံစာ အကျဉ်း၌ တစ်ကျပ်သားလျှင် ကျပ် ၄၅၀၀/- နှုန်းဖြင့် တွက်ချက်တင်ပြထားသော်လည်း ဘဏ္ဍာရေးစာရင်း၌ အလှူခံရာတွင် သတ်မှတ်ထားသော နှုန်းဖြစ်သည့် တစ်ကျပ်သားလျှင် ကျပ် ၃၆၀၀/- နှုန်းဖြင့် တွက်ချက်ထားခြင်းကြောင့် ကျပ် ၅၄.၆၂ သိန်း လျော့နည်းနေပြီး ရွှေဆိုင်တန်ဖိုးတွင် အစီရင်ခံစာ အကျဉ်း၌ ကျပ် ၃၂၆/- နှုန်းဖြင့် တွက်ချက်ထားသည့် သတ်မှတ်ထားသည့် ကျပ် ၃၃၀/- နှုန်းဖြင့် တွက်ချက်ထားခြင်းကြောင့် ငွေကျပ် ၁.၅၀ သိန်း ပိုနေခြင်းဖြစ်ပါသည်။ ယင်း လျော့နည်းနှင့် ပိုငွေနှစ်ရပ်၏ အသားတင်ခြားနားချက်မှာ ကျပ် ၅၃.၁၂ သိန်း ဖြစ်ပါသည်။

၂၉/၃၁-၂-၀၅ (ခ) အသေးသုံးငွေမှ ပေးငွေများ
 ဇင်ကာကီ ၃၀၀ ကိုက် ဝယ်ရန် ကုန်ကျသည့်
 ကားခနှင့် အလုပ်သမားခ။
 ၂၆/၃၁-၂-၀၅ ဂေါပကရုံးသုံးရန်အတွက် ၁၀ x ၂၅" ဘို့နပ်
 ၂ ဒါဇင် ဝယ်ခြင်း။

၉/၃-၉-၀၅ သိန်း ၃၂၀ ဧည့်ခံစရိတ်
 ၁၀/၃-၉-၀၅ အစည်းအဝေးဧည့်ခံစရိတ်

၅၂/၃-၉-၀၅ (ဂ) အသုံးအဆောင်ငွေမှ ပေးငွေများ
 အစည်းအဝေး ဧည့်ခံစရိတ်
 ၅၀/၃-၉-၀၅ အစည်းအဝေး ဧည့်ခံစရိတ်

၃၁-၅၀ ကုန်ပစ္စည်း လက်ခံပြေစာ ပါရှိသည်။
 သယ်ယူပို့ဆောင်ခသို့ စာရင်းသွင်းရန်။
 ၂၄-၀၀ ကုန်ပစ္စည်း လက်ခံပြေစာ ပါရှိသဖြင့်
 သို့လျှောင်ပစ္စည်း စာရင်းတွင် စာရင်း
 ရေးသွင်းရန်။
 ၁၅-၀၀ ငွေပေးဘောက်ချာနှင့်ပြေစာများမပါရှိ
 ၄၄-၀၀ ။

၁၄၄-၅၀ ငွေပေးဘောက်ချာနှင့် ပူးတွဲပြေစာများ
 မပါရှိ။
 ၅၄-၂၅ ။

ရှေ့ပြားသင်္ကန်းတော် ကပ်လှူပွဲ အလှူတော်မော်ကွန်းနှင့်

ပိန္နဲတိုင် ပြန်လည်ပြင်ဆင်၍ ရှေ့ငွေရတနာများဖြင့်

မွမ်းမံလှူဒါန်း ပူဇော်ပွဲ အလှူတော်

မော်ကွန်း

၁၂၈၁ ခုနှစ်တွင် ပေါ်ပေါက်ခဲ့သော မြေငလျင်ဒဏ်ကြောင့် ရွှေတိဂုံစေတီတော် မြတ်ကြီး၏ ပိန္နဲတိုင် ယိမ်းယိုင်ချွတ်ယွင်းခဲ့ခြင်းကို ထိုစဉ်အချိန်ကာလက ဘဏ္ဍာတော်ထိန်း အဖွဲ့ဝင် လူကြီးတို့၏ ကြိုးပမ်းစိုင်းပြင်းမှုဖြင့် ပြည်သူအပေါင်းတို့၏ စေတနာသဒ္ဓါတရား ထက်သန်စွာ ပြင်ဆင်မွမ်းမံ လှူဒါန်းပူဇော်ခဲ့ပုံကို ရှေ့ပြားပေါ်တွင် အောက်ပါအတိုင်း မော်ကွန်းကမ္မည်း ရှေးထိုး ပြီး စေတီတော်ကြီး၏ သောကြာထောင့် ဒုတိယဂေါ အောက်ပိုင်းအရစ် (အေ အီး) အကွက် (၅၆) တွင် ကပ်လှူ မှတ်တမ်းတင်ခဲ့ပါသည်။

“ကောဇာသက္ကရာဇ် ၁၂၈၁-ခု၊ ဝါခေါင်လဆုတ် (၉)ရက်၊ အင်္ဂါနေ့ နံနက် ၉ နာရီနှင့် မိနစ် ၂၀ အချိန်တွင် မဟာမေဒနီ ပထဝီတုန်အက် အိုးထိန်းစက်အသွင်ကဲ့သို့ ရိုက်ညောင်းပဲ့တပ် မြေငလျင်လှုပ်ရှား၍ လူသုံးပါးတို့၏ မျက်ရစ်မှန်ကု လေးဆူဓာတ်ပုံ ဒဂုန်ဆံတော်ရှင် စေတီတော်ကြီး ထီးတော်မြတ် ပိန္နဲတိုင် ယိမ်းယိုင်ချွတ်ယွင်းသောကြောင့် အောက် စာရင်းပါ ဂေါပကဘဏ္ဍာ တော်ထိန်း လူကြီးတို့ စိုင်းပြင်းညီမှု ပြည်သူအပေါင်းတို့အား နှိုးဆော်လျက် မူလရှိရင်း ချွတ်ယွင်း ယိမ်းယိုင်သော ပိန္နဲတိုင် ဆိုင်းကြိုးကလပ် လင်ပန်း ဆပ်သွားဖူး ဇွန်း စသော သံထည်များကို ဖယ်ရှား ပြီးလျှင် ၎င်း၏အစား ငွေသားစစ် အရိုးခံ၍ ရှေ့သားစစ် မွမ်းမံ၍ မူလမယွင်း တည်ရှိရင်း ငှက်မြတ်နားနှင့် စိန်ဖူးတော်ကြီးတို့၌ စီခြယ်တည်ရှိသော နဝရတ် ၉ ဖြာ ရတနာကျောက်မျက် များအပြင် ဂေါပကလူကြီးမင်းမှ စ၍ ပြည်သူအများတို့က ပွားများသော သဒ္ဓါတရားဖြင့် ရတနာကျောက်စိန် ဝင်းဝင်းထိန်အောင် ကွက်လပ်မကျန် အဖိုးအနုဋ္ဌထိုက်တန်အောင် စီမံ လှူဒါန်းပူဇော်ကြသော ပွဲကြီးသဘင်ကို ၁၂၈၂-ခု တပေါင်းလဆန်း (၈) ရက်နေ့မှ စ၍ တပေါင်းလဆန်း (၁၅) ရက်နေ့တိုင် ပြည်သားပြည်သူ သောသောဆူအောင် တူရိယာအမျိုးမျိုး စက်ကြိုးယန္တရား ယာဉ်ပြန်ရထားတို့ဖြင့် တင်ဆောင်ကျင်းပ ပူဇော်လှူဒါန်းကြသော ပွဲတော် ကြီးသည် ပြီးမြောက်အောင်မြင်ခြင်းသို့ ရောက်သတည်း။ ၁၂၃၃ ခုနှစ်က စ၍ ၁၂၈၂ တပေါင်း လဆန်း ၁၂ ရက်နေ့တိုင် လှူဒါန်းကြသော စိန်ကျောက်ပတ္တမြား ရှေ့သားငွေသားတို့၏ စာရင်း အကြယ်ကို ၁၂၈၂ ခုနှစ် ရိုက် ရွှေတိဂုံဘုရားကြီးသမိုင်းသစ်မှာ ရှိလေပြီ။

ဂေါပကလူကြီးမင်းများမှာ ဦးဘိုးသာ၊ ဦးဘိုးအောင်၊ ဦးဘိုးမြိုင်၊ ဦးနေထွန်း၊ ဦးမောင်ကြီး၊ ဦးသိမ်းမောင်၊ ဦးဘကျော်၊ ဦးဘိုးတာ”

ယခုနောက်ဆုံးအကြိမ် ၁၃၄၇ ခုနှစ်တွင် စေတီတော်ကြီးအား ရွှေစင် ရွှေသား ရွှေပြား သင်္ကန်းတော်များ ကပ်လှူပူဇော်ခြင်း အလှူတော်မှတ်တမ်းကိုလည်း ဂေါပကအဖွဲ့မှ ရွှေပြားပေါ် တွင် အောက်ပါအတိုင်း မော်ကွန်းစာတမ်း ရေးထိုး၍ စေတီတော်ကြီး၏ ရင်စည်းတော်အရစ် အမှတ် (၃) အကွက် အမှတ် (၂၆၇) တွင် ကပ်လှူ မှတ်တမ်းတင်ထားခဲ့ပါသည်။

ရွှေပြားအလှူတော် မော်ကွန်း

“နမော ဗုဒ္ဓဿ”

- ၁။ ကဿပဘုရား၏ဓာတ်တော်များကိန်းဝပ်ရာ စေတီတော်တွင် ရွှေချရန်လိုအပ်လျက်ရှိသည့် (ကွက်လပ်နေရာ၌) ရွှေများဖြည့်စွက်လှူဒါန်းခဲ့သည့် ကုသိုလ်ကံအဟုန်ကြောင့် ဇဠိလ သူဌေးကြီးသည် အိမ်တက်မင်္ဂလာပြုသည်နှင့်တစ်ပြိုင်နက် ခြံဝင်းအတွင်း၌ ရွှေတောင်ကြီး ပေါက်ခဲ့ရပါသည်။
- ၂။ ဤကဲ့သို့ ထုံး ကိုနှလုံးပြု၍ ဂေါပကအစဉ်အဆက်တို့သည် မြတ်ဘုရား ရွှေတိဂုံစေတီတော် မြတ်ကြီးအား ၁၂၆၂ ခုနှစ်မှစတင်ပြီး ငှက်ပျောဖူးမှစ၍ ရွှေစင် ရွှေသား ရွှေပြား သင်္ကန်း တော်များကို ကပ်လှူပူဇော်ခဲ့ရာ ခေါင်းလောင်းပုံထိပ်အထိ ရွှေပြားပေါင်း ၁၈၃၅၀ ပြား ကပ်လှူပူဇော်ပြီး ဖြစ်ပါသည်။
- ၃။ ဂေါပကအဖွဲ့ကြီးသည် ယခုအခါ ခေါင်းလောင်းပုံရိပ်နန်းဆွဲ (၁၆) ခုကို ပုံတူကြေးပန်းဆွဲ (၁၆) ခု ပြုလုပ်ပြီး ကျန်ရှိသည့်ခေါင်းလောင်းပုံ ရင်စည်းမှစတင်ပြီး ရွှေပြားအချပ်ပေါင်း (၁၈၀၀) ကို ၁၃၄၇ခု၊ တပေါင်းလဆန်း (၁) ရက် (၁၁-၃-၈၆) နေ့မှ စတင် လှူဒါန်းရာ တပေါင်းလဆန်း (၁၀) ရက် (၂၀-၃-၈၆) ရက် နေ့တွင် ပြီးမြောက် အောင်မြင်ကြောင်း မော်ကွန်းတင်အပ်ပါသည်။

၁၃၄၇ ခု၊ တပေါင်းလဆန်း (၁) ရက်
 ၁၉၈၆ ခု၊ မတ်လ (၁၁) ရက်

ဂေါပကအဖွဲ့ဝင်များ

- ၁။ ဦးခင်မောင်လေး ဂေါပကအဖွဲ့ဝင် (အလှည့်ကျ)
- ၂။ ဦးခင်မောင်ကျော် ။
- ၃။ ဦးဇေယျ ။
- ၄။ ဦးဝမ်းတင် ဂေါပကအဖွဲ့ဝင်
- ၅။ ဦးညွန့်ရှိ ။
- ၆။ ဦးမောင်မောင်ညွန့် ။
- ၇။ ဦးဘမော် ။

အမှားပြင်ဆင်ချက်

စာမျက်နှာ	ကြောင်းရေ	လက်ရှိအမှား	အမှန်ပြင်ဆင်ရန်
မာတိကာ(ဆ)	အောက်ဆုံးကြောင်း	မရဏာပီတိ	ဖရဏာပီတိ
။ (င)	၇	ကော်မတီများဖွဲ့စည်းခြင်း	ကော်မတီအဖွဲ့များ ဖွဲ့စည်းခြင်း
။ (ဇ)	၇	ထီးတော်ပေါ်သို့အနီးကပ် တက်ရောက်လေ့လာကြခြင်း	ထီးတော်ပေါ်သို့ အနီးကပ် တက်ရောက်ကြည့်ညှိဖူးမြော် လေ့လာကြခြင်း
။ (ဇ)	၈	ပစ္စည်းဘဏ္ဍာတော်များ ယာယီသိမ်းဆည်းခြင်း	ပစ္စည်းဘဏ္ဍာတော်များ ယာယီသိမ်းဆည်းခြင်း
၅	၅	မဟာပဋ္ဌာန်းရွတ်ဖတ် ပူဇော်ပွဲ	မဟာပဋ္ဌာန်းရွတ်ဖတ်ပူဇော်ပွဲ
၁၄	၂	ဝေယျာဝစ္စဆောင်ရွက်ခဲ့သူ	ဝေယျာဝစ္စဆောင်ရွက်ခဲ့သူ
၁၄	၃	ပြည်ထဲရေးနှင့်သာသနာရေး ဌာနဝန်ကြီး	ပြည်ထဲရေးနှင့် သာသနာရေး ဝန်ကြီးဌာနဝန်ကြီး
၁၄	၂၀	လေးနှစ်လျှင်တစ်ကြိမ်	လေးနှစ်လျှင်တစ်ကြိမ်
၁၈	၁၈	ကာကောဏ္ဍ	ကာကောဏ္ဍ
၄၂	၂	အလှူခံရရှိသည်ဖြစ်စေ အလှူခံမရရှိသည် ဖြစ်စေ	မရရှိသည်ဖြစ်စေ
၆၀(ဇယား ခ)	၁၃၊ ၁၄၊ ၁၅	ကတုတ်	ဂရွတ်
၁၄၈	အပိုဒ် ၂	တစ်နေရာတည်းကို ရွှေ ချယ်၍	တစ်နေရာတည်းကိုရွေးချယ်၍
၁၅၀	အပိုဒ် ၃	ပတ်ဝန်းကျင်လေထုထဲတွင် ထီးထီးတည်ရှိ	ပတ်ဝန်းကျင် လေထုထဲတွင် ထီးတည်းတည်ရှိ
၁၅၀	အပိုဒ် ၃	Atmosheric Corrosion	Atmospheric Corrosion
၁၅၂	အပိုဒ် ၃	ရေငွေ့များတယ်ကပ် စွတ်စိုစေခြင်း (Adsorption)	ရေငွေ့များတယ်ကပ် စွတ်စိုစေခြင်း (Absorption)
၁၈၁	(၁)အိတ်အမှတ် အောက်ဆုံးစာကြောင်း	(၁) ရွှေထည်အလေးချိန်စုစု ပေါင်းသည်၅၅၆-၁၁-၀ ရွှေ	ရွှေထည်အလေးချိန် စုစုပေါင်း သည် ၅၆-၁၀-၀ ရွှေ



ရွှေတိဂုံစေတီတော်

စိန်ဖူးတော်

ငှက်မြတ်နားတော်

ထီးတော်ဆိုင်ရာ အချက်အလက်များ၊

ထီးတော် ကြံ့ခိုင်ရေးလုပ်ငန်းများ၊ မိုးကြိုးလွှဲ ပြုပြင်ရေး၊

ထီးတော်ပေါ်သို့ ရတနာ ပစ္စည်းများ တင်လှူခြင်း၊

ရွှေပြားသက်န်းတော်များ ကပ်လှူခြင်း၊

ရွှေမျက်ပါးလွှာ သက်န်းတော်များ ကပ်လှူခြင်း၊

ကြေးဘောင် ကြေးပြား သက်န်းတော်များ ကပ်လှူခြင်း

လုပ်ငန်းများနှင့် ပတ်သက်၍

၁၉၈၅/၈၆ ခုနှစ်အတွင်း ဆောင်ရွက်ချက်များကို

စာရင်းဇယားပုံစံ၊ ဓာတ်ပုံ မှတ်တမ်းများဖြင့်

ပြည့်စုံစွာ ဖော်ပြထားသည်။

ရွှေတိဂုံစေတီတော်ဂေါပကအဖွဲ့